

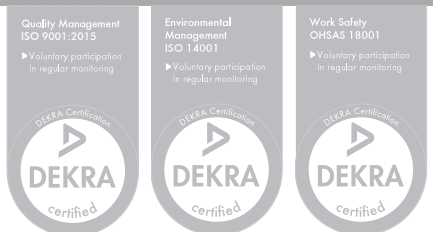



Catalogue Compact





*"Nous travaillons ensemble
pour un objectif commun: Il n'y a rien
que nous n'ayons fait hier que nous
ne puissions améliorer aujourd'hui."*

Erminio Bonatti

Filiales



Europe

ALLEMAGNE

Metal Work Deutschland GmbH

GERMAN OFFICE

Rankinstraße 2
D-86899 Landsberg am Lech
Allemagne
Tel. 0049 08191 42894-0
metalwork@metalwork.de
www.metalwork.de

AUSTRIAN OFFICE

Tel. 0043 720 010100
metalwork@metalwork.at

BELGIQUE

Metal Work België/Belgique

Mechelsesteenweg 277
B-1800 Vilvoorde - Belgique
Tel. 0032 02 75 16 120
metalwork@metalworkpneumatic.be
www.metalworkpneumatic.be

DANEMARK

Metal Work Danmark A/S

Korskildelund 1
2670 Greve - Danemark
Tel. 0045 70 22 23 11
metalwork@metalwork.dk
www.metalwork.dk

ESPAGNE

Metal Work Iberica S.A.

Pol. Ind. Can Magí
c/Can Magí, 9
08210 Barbera del Valles
(Barcelona) - Espagne
Tel. 0034 937 180 244
metalwork@metalwork.es
www.metalwork.es

FINLANDE

Metal Work Finland OY

Puurtajankatu 15A
04440 Järvenpää - Finlande
Tel. 00358 10 836 5700
metalwork@metalwork.fi
www.metalwork.fi

FRANCE

Metal Work France Sarl

Parc d'Activités
de l'Esplanade - BP 222
14 Rue Enrico Fermi
77463 Saint Thibault
des Vignes Cedex - France
Tel. 0033 01 60 94 00 00
info@metalwork.fr
www.metalwork.fr

PAYS-BAS

Metal Work Nederland B.V.

Postbus 90 - 6710 BB EDE
Voltastraat 9 - 6716 AJ EDE
Pays-Bas
Tel. 0031 0318 66 51 11
metalwork@metalwork.nl
www.metalwork.nl

POLOGNE

Metal Work Polska Sp. z o.o.

ul. Szamotulska 1, Baranowo
62-081 - Przemierowo
Pologne
Tel. 0048 61 65 01 840
metalwork@metalwork.pl
www.metalwork.pl

PORTUGAL

Metal Work Portugal Lda

Estrada Nacional, 1
P.C. Emiauto Pav-D Sobreiro
Torio 3850 - Albergaria
a Velha - Portugal
Tel. 00351 23 45 25 425
www.metalwork.eu

REPUBLIQUE TCHEQUE

Metal Work Pneumatics CZ, s.r.o.

Ostravská 494
73925 Sviadnov
Republique Tcheque
Tel. 00420 596 748 577
info@metalwork.cz
www.metalwork.cz

ROUMANIE

Metal Work Pneumatic S.r.l.

Jud. Timiș Sat Moșnița Nouă
com. Moșnița Nouă,
307285, Str. Copenhaga, 1
Roumanie
Tel. 0040 374 62 22 60
Fax 0040 374 09 15 47
metalwork@metalworkpneumatic.ro
www.metalworkpneumatic.ro

RUSSIE

OOO Metal Work Pneumatic

121354, Moscow,
Dorogobuzhskaya str., 14 build.
6 - Russie
Tel. 007 499 558 10 40
007 499 995 12 19
info@metalworkpneumatic.ru
www.metalworkpneumatic.ru

SUEDE

Metal Work Sverige AB

Modemgatan, 7
235 39 Vellinge - Suede
Tel. 0046 040 42 07 00
metalwork@metalwork.se
www.metalwork.se

SUISSE

Metal Work Pneumatik GmbH

Langfeldstrasse 88
8500 Frauenfeld - Suisse
Tel. 0041 052 369 40 40
metalwork@metalwork.ch
www.metalwork.ch

UK

Metal Work UK Ltd

Blackhill drive
Wolverton Mill
Milton Keynes - MK 12 5TS
UK
Tel. 0044 01908 22 22 88
sales@metalwork.co.uk
www.metalwork.co.uk

UKRAINE

Metal Work Ukraine TOV

54-B, Chornovola str.,
Sofiiivska Borschagivka
Kiev region, 08131- Ukraine
Tel. 00380 44 502 95 71
metalwork@metalwork.ua
www.metalwork.ua

Afrique

AFRIQUE DU SUD

Metal Work Pneumatic South
Africa (Pty) Ltd

Unit 15, Heron Park - 80
Corobrick Road Riverhorse Valley
(East) - Durban - Kwa-Zulu Natal -
4017 - Afrique du Sud
Tel. 0027 (0) 64 9004900

metalwork@metalworkpneumatic.co.za
www.metalworkpneumatic.co.za

Amérique

BRESIL

Metal Work Pneumatica

do Brasil Ltda
Rua Otacilio Jacinto Homem,
415 CEP 93120-590
São Leopoldo - RS - Bresil
Tel. 0055 51 3590 7100
metalwork@metalwork.com.br
www.metalwork.com.br

USA

Metal Work Pneumatic USA, Inc.

1120 Eden Road, Suite 106
Arlington, TX 76001 - USA
Tel. 001 817 701 4000
metalwork@metalwork.org
www.metalwork.org

Asie/ Océanie

AUSTRALIE

Metal Work Pneumatic

AUSTRALIA PTY Limited
P.O.Box 4209
Dandenong South VIC 3164
10 Mickle Street
Dandenong VIC 3175 - Australie
Tel. 0061 03 97 06 67 18
vicsales@metalwork.com.au
www.metalwork.com.au

CHINE

Metal Work Pneumatic
Components (Shanghai) Co., Ltd.

Building 15, No.198,
Chang Jian Road,
200949 - Bao Shan District,
Shanghai - Chine
Tel. 0086 21 36043088
info@metalworkchina.cn
www.metalworkchina.cn

INDE

Metal Work Pneumatic

India Private Limited
No. 18-20, 1st Cross,
Bilekahalli Industrial Area
Adj. IIMB Compound, - Inde
Bannerghatta Road
Bangalore - 560 076
Tel. 0091 80 26480076
sales@metalwork.in
www.metalwork.in

INDONÉSIE

PT. Metal Work Pneumatic
(INDONESIA)

The Icon Horizon Broadway
M2 No.5
15345 Bumi Serpong
Damai, Tangerang - Indonésie
Tel. 0062 21 30303862
info@metalwork.id
www.metalwork.id

MALAISIE

Metal Work

Pneumatic (M) SDN BHD
11 Jalan Anggerik Mokara
31/52 Seksyen
31, Kota Kemuning
40460 Shah Alam
Selangor Darul Ehsan
Malaisie
Tel. 0060 03 5131 3838
metalwork@metalworkmal.com
www.metalwork.eu

THAÏLANDE

Metal Work Pneumatic

(Thailand) Co. Ltd
29/67 Moo 2, 345 Road
Lumpo, Bangbuatong,
Nonthaburi 11110
Thaïlande
Tel. 00662 961 7000
metalwork@metalwork.co.th
www.metalwork.eu

Revendeurs officiels

Europe

BULGARIE

Ka Matic Ltd.
9N Kuklensko shose
4004 Plovdiv - Bulgarie
Tel. 00359 32 677 772
info@kamatic.com
www.kamatic.com

CHYPRE

Andrew Chr. - Demetriades Ltd.
Corner Atiakos Nemeseos ST
Pollouriotissa
1620 Nicosia - Chypre
Tel. 00357 22 43 14 50
a.c.demetriades@cablenet.com.cy

GRECE

Airblock Ltd
P.O. Box 1284
Industrial Zone Bl 56B
57022 - Sindos - Grece
Tel. 0030 23 10 72 25 55
info@airblock.gr
www.airblock.gr

Unitair Ltd

20, Sp. Patsi Str.
10447 - Votanikos
El-099013125 Athens
Grece
Tel. 0030 21 03 41 65 62
supplies@unitair.gr
www.unitair.gr

HONGRIE

Entra-Sys Kft
Bakay Nándor u.24.
H-6724 Szeged - Hongrie
Tel. 0036 62 468 478
entra-sys@vnet.hu
www.entra-sys.hu

IRLANDE

Pneumatics Ltd
Old Naas Road - Bluebell
Dublin 12 - Irlande
Tel. 0035 31 45 68 111
sales@flomax.ie
www.flomax.ie

MACEDOINE

**Devit Compressor and
Pneumatic Systems**
24/13 Ul. Razlovecko
Vostanie MK - 1000 Skopje
Macedoine
Tel. 00389 2 3091 660
devit@devit.com.mk
www.devit.com.mk

NORVEGE

Servi AS
P.O. Box 3230
1402 Ski - Norvege
Tel. 0047 64 97 97 97
post@pmcsevi.no
www.servi.no

SERBIE

Shift d.o.o.
Mileševska 52/5
11000 Beograd - Serbie
Tel. 00381 11 3961 195
shift@shift.rs - office@shift.rs
www.shift.rs

SLOVENIE et CROATIE

Tio Pnevmatika d.o.o.
Alpska cesta 43
4248 Lesce - Slovenie
Tel. 00386 4 537 09 20
info@tio-pnevmatika.si
www.tio-pnevmatika.si

TURQUIE

HPA Teknoloji Geliştirme Ltd.Şti.
10040 Sokak No: 4
Yeni Parseller İ.A.O.S.B Çiğli İzmir
Turquie
Tel. 0090 232 328 19 21
info@hpa.com.tr
www.hpa.com.tr

Afrique

EGYPTE

**El Masry Mfg. Ind.
Hydraulic Asitana Ind.
Compounds**
El-Obour - 11828 - Egypte
Tel. 00202 46100399
elmasry@elmasryautomation.com

MAROC

Sofimed S.a.r.l.
137, Boulevard Moulay Ismail
20290 Casablanca - Maroc
Tel. 00212 (0) 522 240 101
contacts@sofimedmaroc.com
www.sofimedmaroc.com

TUNISIA

Tecprau S.a.r.l.
21 Street Jerissa,
Megrine Riadh 2033
Ben Arous - Tunisia
Tel. 0021 63 14 02 447
marjem@tecprau.com
www.tecprau.com

Amérique

EQUATEUR

**Ecuadoriana Industrial
Termoveal Cia Ltda**
Concepción E5-37 y
Valparaiso Quito - Equateur
Tel. 00593 22 95 28 88
info@ecuadorianaindustrial.com
www.ecuadorianaindustrial.com

URUGUAY

Fidemar S.A.
Minas 1634 - CP 11200
Montevideo - Uruguay
Tel. 00598 2 40 21 717
info@fidemar.com.uy
www.fidemar.com.uy

Asie/ Océanie

ARABIE SAOUDITE

**Bariq Al Emdadat
Trading Establishment**
Rasa Bin Ali Street (Behind
Mutanabi Street)
Post Box: 27001
11653 Malaz - Riyadh
Arabie Saoudite
Tel. 009661 4728782
info@bariqarabia.com
www.bariqarabia.com

COREE DU SUD

Seowon Corporation
1001 Ilsan Technotown
1141-1 Beksuk-Dong
Ilsandong-Gu, Goyang City
Gyunggi-Do 410-722
Coree du Sud
Tel. 0082 31 90 61 100
mail@seowoncorp.com
www.seowoncorp.com

EMIRATS ARABES UNIS

**ACME Industrial Hardware
Trading L.L.C.**
Shop 8,9, Al Zarooni Building,
Bury Street Deira,
P.O. BOX 3636 - Dubai
Emirats Arabes Unis
Tel. 00971 422 38 897
pneumatics@acme-world.com
www.acme-world.com

IRAN

**Era Feat Sanaat Qeshm
Trading Co**
Flat 3 - Building 1
Southern Iranshahr Ave.
P.O. BOX 17445-4
Tehran - Iran
Tel. 00982 1 88140957-9
info@erafeatco.com
www.erafeatco.com

ISRAEL

R.e.p. Automation Ltd
Haamelim St, 2
2611002 - HAIFA BAY
Israel
Tel. 00972 48403012
rep@repac.co.il
www.repac.co.il

OMAN

**Muscat Pneumatic System &
Project Llc**
P.o.box 105 Pc 120
Muscat Sultanate of Oman
Oman
Tel. 0096 82 44 37 144
sales@muscatpneumatic.com

TAIWAN

**Century Automatiom
Corporation**
5F8, no.1 Wu-Chuan
1 St.Road Hsin
Taipei Hsien - Taiwan
Tel. 00886 22 29 88 436
century@cenauto.com.tw



ACTIONNEURS	● VERINS	PAGE 6	ACTIONNEURS
	● PINCES	PAGE 31	
	● VERINS ROTATIFS	PAGE 33	
	● UNITES DE TRANSLATION	PAGE 35	
	● V-LOCK	PAGE 37	
	● HYDRAULIQUE-PNEUMATIQUE	PAGE 46	
	● VERINS ELECTRIQUES	PAGE 48	
	● UNITES DE DETECTIONS, ACCESSOIRES RAINURES EN TE, TESTEUR	PAGE 74	
DISTRIBUTEURS	● DISTRIBUTEURS	PAGE 81	DISTRIBUTEURS
	● BOBINES ET CONNECTEURS	PAGE 117	
	● ILOTS DE DISTRIBUTION	PAGE 118	
	● MODULES D'ENTREES/SORTIES PROFIBUS-DP	PAGE 151	
	● VANNES DE PROCESS TOUS FLUIDES	PAGE 153	
TRAITEMENT DE L'AIR	● SYNTESI	PAGE 158	TRAITEMENT DE L'AIR
	● BIT	PAGE 167	
	● SKILLAIR	PAGE 174	
	● NEW DEAL	PAGE 187	
	● ONE	PAGE 196	
	● REGULATEURS DE PRECISION, PROPORTIONNELS, PRESSOSTATS	PAGE 200	
RACCORDS	● RACCORDS INSTANTANES	PAGE 203	RACCORDS
	● RACCORDS INSTANTANES POUR USAGE ALIMENTAIRE	PAGE 209	
	● RACCORDS SERIE A - B - C - D	PAGE 211	
	● RACCORDS CONIQUES PRETEFLONNES	PAGE 215	
	● RACCORDS ACIER INOXYDABLE	PAGE 216	
ACCESSOIRES	● LINE ON LINE	PAGE 218	ACCESSOIRES
	● COUPLEURS	PAGE 224	
	● REGULATEURS DE DEBIT	PAGE 225	
	● VALVES AUXILIAIRES	PAGE 228	
	● ACCESSOIRES DE CIRCUIT	PAGE 231	
	● ACCESSOIRES ACIER INOXYDABLE	PAGE 235	

VERINS MINIATURES ISO 6432



VERINS MINIATURES ISO 6432 SERIE STD

CARACTERISTIQUES TECHNIQUES		Polyuréthane	NBR			FKM/FPM	Basse température
Pression d'utilisation	bar					10	
	MPa					1	
Températures d'utilisation	°C	-10 à +80	-10 à +80	-10 à +150 (version non magnétique)			-35 à +80
Fluide		Air filtré non lubrifié. Si de l'air lubrifié est utilisé, la lubrification doit être maintenue.					
Diamètres	mm	8 - 10 - 12 - 16 - 20 - 25					
Type de construction		Fonds aluminium anodisé sertis sur tube inox.					
Courses standards †	mm	Simple effet:	Ø 8 à 25 courses: 1 à 50 Double effet: Ø 8 à 10 courses: 1 à 100 Ø 12 à 16 courses: 1 à 200 Ø 20 à 25 courses: 1 à 500 Double effet, amorti: Ø 16 courses: 1 à 300 Ø 20 à 25 courses: 1 à 500				
Versions		Double effet, Double effet amorti, Simple effet tige rentrée, Double effet tige traversante, Double effet amorti tige traversante, Version pour montage bloqueur de tige mécanique, Basse vitesse.					
Piston magnétique		Standard sur toutes les versions. Sur demande sans.					
Pression de décollement	bar	Ø 8	Ø 10	Ø 12	Ø 16	Ø 20	Ø 25
tige simple		0.8	0.8	0.8	0.6	0.6	0.6
tige traversante	bar	1	1	1	0.8	0.8	0.8
Nota		Pour des vitesses inférieures à 0,2 m/s, pour éviter les à-coups, utiliser la version basse vitesse, avec de l'air non lubrifié. † Courses maximum recommandées. Problèmes de fonctionnement pour des courses supérieures.					

CLEFS DE CODIFICATION

CYL	1 1 2 TYPE	0	16 DIAMETRE	0020 COURSE	C TIGE	P JOINTS
	101 SE raccord. axial	0 Standard	▼ 08	Pour les courses maximum	A Tige acier chromé C45, piston aluminium	P Polyuréthane
	102 DEM raccord. axial	U Bague d'articulation arrière	▼ 10	voir les caractéristiques techniques	C Tige acier chromé C45, piston technopolymère	N NBR
	104 SE tige traversante	V Sans écrou de nez	▼ 12		Z Tige et écrou inox, piston aluminium	● V FKM/FPM
■	106 SE amorti	S Non magnétique	16		X Tige et écrou inox, piston technopolymère	● B Basse température
■	109 DEA	▲ G Basse vitesse	20			
	110 DE		25			
	111 SE					
	112 DEM					
■	113 DEMA					
* ▼	114 DEM tige traversante					
* ▼ ■	115 DEMA tige traversante					
◆	116 DEM pour montage bloqueur de tige mécanique					
■	117 DEMA pour montage bloqueur de tige mécanique					

DE: Double effet non amorti, non magnétique
 DEM: Double effet magnétique non amorti
 DEMA: Double effet magnétique amorti
 DEA: Double effet amorti non magnétique
 SE: Simple effet (magnétique)

● Disponible uniquement pour les versions non magnétique (S) avec piston en aluminium (A ou Z)
 ▲ Pour des vitesses inférieures à 0.2 m/s, pour éviter les à-coups. Utiliser uniquement de l'air non lubrifié
 ▼ Tige en acier inox

■ Disponible à partir du Ø 16
 ◆ Disponible à partir du Ø 12
 * Pour Ø 16 ÷ 25 piston aluminium, tige inox

VERINS MINIATURES ISO 6432 SERIE TP

CARACTERISTIQUES TECHNIQUES		Polyuréthane		
Pression d'utilisation	bar	10		
	MPa	1		
Température d'utilisation	°C	-10 à +60		
Fluide		Air filtré non lubrifié. Si de l'air lubrifié est utilisé, la lubrification doit être maintenue.		
Diamètres	mm	16 - 20 - 25		
Type de construction		Fonds technopolymère sertis sur tube aluminium.		
Courses standards †	mm	Ø 16: 1 à 200		
	mm	Ø 20 - 25: 1 à 500		
Versions		Double effet, Double effet tige traversante (les deux sont disponibles en version magnétique ou non magnétique)		
Pression de décollement		Ø 16	Ø 20	Ø 25
tige simple	bar	0.6	0.6	0.6
tige traversante	bar	0.8	0.8	0.8
Nota		La version standard est fournie sans l'écrou de nez. L'utilisation de raccords à filetage conique n'est PAS recommandée.		
		† Courses maximum recommandées. Problèmes de fonctionnement pour des courses supérieures.		

CLEFS DE CODIFICATION

CYL	110 TYPE	3	16 DIAMETRE	0	020 COURSE	C TIGE	P JOINTS
110	Vérin miniature DE non magnétique	● 3 Fonds TP (Standard)	■ 16 20 25	0 Standard 5 Non magnétique	Pour les courses maximum voir les caractéristiques techniques	C Tige acier chromé X Tige acier inoxydable	P Polyuréthane
112	Vérin miniature DEM	4 Fonds TP (Standard) + écrou de nez					
114	Vérin miniature DEM à tige traversante						

DE: Double effet (non amorti, non magnétique).

DEM: Double effet magnétique (sauf spécification contraire sur les vérins type 114) non amorti.

Tous les vérins sont fournis en standard avec de la graisse basse vitesse.

● Cette version est fournie sans écrou de nez.

■ Les vérins Ø 16 ne sont disponibles qu'en version tige acier inox (X).

ACCESSOIRES

ÉQUERRES AVANT-ARRIÈRE MODELE A



Code	Ø	Désignation
W0950080001	8/10	Equerre avant-arr. mod. A
W0950120001	12/16	Equerre avant-arr. mod. A
W0950200001	20/25	Equerre avant-arr. mod. A

ECROUS DE TIGE MODELE DA



Code	Ø	Désignation
0950080011	8/10	Ecrou de tige mod. DA M4
0950120011	12/16	Ecrou de tige mod. DA M6
0950200011	20	Ecrou de tige mod. DA M8
0950322010	25	Ecrou de tige mod. DA M10x1.25

GDH: VERSION EN "H" AVEC PALIERS LISSES



Code
W0700__2__*

BRIDES AVANT-ARRIÈRE MODELE C



Code	Ø	Désignation
W0950080002	8/10	Bride avant-arr. mod. C
W0950120002	12/16	Bride avant-arr. mod. C
W0950200002	20/25	Bride avant-arr. mod. C

FOURCHES MODELE GK-M



Code	Ø	Désignation
W0950080020	8/10	Fourche mod. GK-M M4
W0950120020	12/16	Fourche mod. GK-M M6
W0950200020	20	Fourche mod. GK-M M8
W0950322020	25	Fourche mod. GK-M M10x1.25

GDM: VERSION EN "H" AVEC DOUILLES À BILLES



Code
W0700__3__*

ARTICULATIONS ARRIÈRE MODELE BC



Code	Ø	Désignation
W0950080005	8/10	Art. arrière mod. BC
W0950120005	12/16	Art. arrière mod. BC
W0950200005	20/25	Art. arrière mod. BC

ROTULES MODELE GA-M



Code	Ø	Désignation
W0950080025	8/10	Rotule mod. GA-M M4
W0950120025	12/16	Rotule mod. GA-M M6
W0950200025	20	Rotule mod. GA-M M8
W0950322025	25	Rotule mod. GA-M M10x1.25

GDS: VERSION EN "U" AVEC PALIERS LISSES



Code
W0700__1__*

ECROUS DE NEZ MODELE D



Code	Ø	Désignation
0950080010	8/10	Ecrou de nez mod. D M12x1.25
0950120010	12/16	Ecrou de nez mod. D M16x1.5
0950200010	20/25	Ecrou de nez mod. D M22x1.25

BLOQUEURS DE TIGE MECANIQUES



Code	Ø	Désignation
W5010001099	12/16	Bloqueur de tige MV12/16/LD
W5010001100	20	Bloqueur de tige MV20/LD
W5010001101	25	Bloqueur de tige MV25/LD

* EXEMPLE DE COMMANDE
W0700252100

COURSES STANDARDS
50 - 100 - 150 - 200 - 250 - 320 - 400 - 500

VERINS ISO 15552

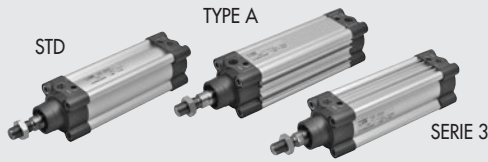

CARACTERISTIQUES TECHNIQUES		Polyuréthane	NBR	FKM/FPM	Basse température
Pression d'utilisation	bar	10			
	MPa	1			
Température d'utilisation	psi	145			
	°C	De -10 à +80	De -10 à +80	De -10 à +150 (non magnétique)	De -35 à +80
Fluide		Air filtré non lubrifié. Si de l'air lubrifié est utilisé, la lubrification doit être maintenue.			
Diamètres	mm	32 - 40 - 50 - 63 - 80 - 100 - 125			
Type de construction		Tube profilé. Fonds maintenus par vis auto-taroudeuses "Tape Tite"			
Courses Standards +	mm	Simple effet: Ø 32 à 63 courses de 1 à 250			
		Double effet: Ø 32 à 80 courses de 1 à 2800 Ø 100 et 125 courses de 1 à 2600			
Versions		Double effet amorti, Simple effet tige rentrée ou tige sortie amorti, Tige traversante amorti, Amortisseurs longs, Haute température, Bloqueur de tige, Huile basse pression, Tige traversante huile basse pression, Basse friction, Basse vitesse, Joints combi.			
Piston magnétique		Standard. Sur demande sans.			
Pression de décollement		Ø 32 et 40: 0.4 bar			
		Ø 50 et 63 courses < 1500 mm: 0.3 bar; courses > 1500 mm: 0.4 bar			
		Ø 80 à 125 courses < 1500 mm: 0.2 bar; courses > 1500 mm: 0.4 bar			
Nota		Pour des vitesses inférieures à 0,2 m/s, pour éviter les à-coups, utiliser la version basse vitesse, avec de l'air non lubrifié. + Courses maximum recommandées. Problèmes de fonctionnement pour des courses supérieures			

VERINS ISO 15552 - SERIE STD

CLEFS DE CODIFICATION SERIE STD

CYL	1 2 1 TYPE	0	3 2 DIAMETRE	0 0 5 0 COURSE	C TIGE	P JOINTS	▼ E
	120 Double effet, amorti, non magnétique	0 Standard	32	Pour les courses maximum voir les caractéristiques techniques	A Tige acier chromé C45 piston aluminium: standard pour vérins avec une course ≥ 1000 mm et pour vérins Ø ≥ 80 mm	N Joints NBR	E Simple effet tige sortie
	121 Double effet, amorti magnétique	S Non magnétique	40				
●	122 Tige traversante	▲ G Basse vitesse	50				
	124 Double effet, non amorti		63				
	125 Dos à dos		80				
	126 Simple effet		100				
+	127 Tandem		125		C Tige acier chromé C45, piston technopolymère pour vérin Ø 32 à Ø 63 mm avec une course < 1000 mm	● B Basse température	
*	134 Version pour bloqueur de tige			Z Tige inox et écrou inox, piston aluminium	C Joints combi		
* ♦	136 Version avec bloqueur de tige assemblé			X Tige inox et écrou inox, piston technopolymère			
	137 Version pour bloqueur de tige et unité de guidage						

- Pour les versions "S" et "G" utiliser les codes A1 pour le Ø 100 et A2 pour le Ø 125
- Disponible uniquement pour les versions avec piston aluminium (A ou Z)
- + Disponible jusqu'au diamètre 63 mm, uniquement pour les versions avec piston aluminium (A ou Z)
- 126... Simple effet tige rentrée
- 126...E Simple effet tige sortie

- ▼ Lettre à ajouter seulement pour la version simple effet tige sortie
- ▲ **Pour des vitesses inférieures à 0,2 m/s, pour éviter les à-coups. Utiliser uniquement de l'air non lubrifié.**
- ♦ Disponible jusqu'au diamètre 100 mm
- * Non disponible avec les joints type B et V

Versions Disponibles : Basse friction [123] et Amortisseurs longs [131]

VERINS ISO 15552 - TYPE A

CLEFS DE CODIFICATION TYPE A

CYL	1 2 1 TYPE	A	3 2 DIAMETRE	0 0 5 0 COURSE	C TIGE	P JOINTS	▼ E
	121 Double effet, amorti	A Standard	32	Pour les courses maximum voir les caractéristiques techniques	A Tige acier chromé C45 piston aluminium: standard pour vérins avec course ≥ 1000 mm et pour vérins $\geq \varnothing 80$ mm	N Joints NBR P Joints Polyuréthane V Joints FKM/FPM	E Simple effet tige sortie
●	122 Tige traversante	▲ B Basse vitesse	40				
	124 Double effet, non amorti	C Non magnétique	50		C Tige acier chromé C45 piston technopolymère: standard pour vérin de $\varnothing 32$ à $\varnothing 63$ avec une course < 1000 mm	● B Basse Température C Joints combi	
+	125 Dos à dos		63				
	126 Simple effet		80		Z Tige inox et écrou inox, piston aluminium		
	127 Tandem		A1 = $\varnothing 100$ A2 = $\varnothing 125$			X Tige inox et écrou inox, piston technopolymère	
	134 Version pour bloqueur de tige						
*	136 Version avec bloqueur de tige assemblé						
* ♦	137 Version pour bloqueur de tige + unité de guidage						

- Disponible uniquement pour les versions avec piston aluminium (A ou Z).
- + Disponible jusqu'au $\varnothing 63$ mm, uniquement pour les versions avec piston aluminium (A ou Z).
126... Simple effet tige rentrée
126...E Simple effet tige sortie
- ▼ Lettre à ajouter seulement pour la version simple effet tige sortie

- ▲ Pour des vitesses inférieures à 0,2 m/s, pour éviter les à-coups. Utiliser uniquement de l'air non lubrifié.
- ♦ Disponible jusqu'au diamètre 100 mm
- * Non disponible avec les joints type B et V

Versions Disponibles : Basse friction [129] et Amortisseurs longs [130]

VERINS ISO 15552 - SERIE 3

CLEFS DE CODIFICATION SERIE 3

CYL	1 2 1 TYPE	3	3 2 DIAMETRE	0 0 5 0 COURSE	C TIGE	P JOINTS	▼ E
	121 Double effet, amorti	3 Série 3	32	Pour les courses maximum voir les caractéristiques techniques	A Tige acier chromé C45, piston aluminium: standard pour vérins avec une course ≥ 1000 mm et pour vérins $\geq \varnothing 80$ mm	N Joints NBR P Joints polyuréthane V Joints FKM/FPM	E Simple effet tige sortie
●	122 Tige traversante	◆ 4 Série 3 Basse vitesse	40				
	124 Double effet, non amorti	5 Série 3 Non magnétique	50		C tige acier chromé C45, piston technopolymère: standard vérins de $\varnothing 32$ à $\varnothing 63$ mm avec une course < 1000 mm	● B Basse température C Joints combi	
+	125 Dos à dos		63				
	126 Simple effet		80		Z tige inox et écrou inox piston aluminium		
	127 Tandem		A1 = $\varnothing 100$ A2 = $\varnothing 125$			X tige inox et écrou inox piston technopolymère	
	134 Version pour bloqueur de tige						
■	136 Version avec bloqueur de tige assemblé						
■ *	137 Version pour bloqueur de tige + unité de guidage						

- Disponible uniquement pour les versions avec piston aluminium (A ou Z).
- + Disponible jusqu'au $\varnothing 63$ mm, uniquement pour les versions avec piston aluminium (A ou Z).
126... Simple effet tige rentrée
126...E Simple effet tige sortie
- ▼ Lettre à ajouter seulement pour la version simple effet tige sortie

- ◆ Pour des vitesses inférieures à 0,2 m/s, pour éviter les à-coups. Utiliser uniquement de l'air non lubrifié.
- * Disponible jusqu'au diamètre 100 mm
- Non disponible avec les joints type B et V

CLEFS DE CODIFICATION VERSIONS ULTRA-BASSE FRICTION

CYL	1 2 3 TYPE	3	3 2 DIAMETRE	0 1 0 0 COURSE	A TIGE	N JOINTS
	123 Ultra-basse friction	3 Double effet, magnétique	32	De 1 à 1200 mm	A Tige acier C45 chromé, piston aluminium Z Tige et écrou acier inox, piston aluminium	N Joints NBR
		5 Double effet, non magnétique	40			
			50			
			63			
			80			
			A1 = $\varnothing 100$ A2 = $\varnothing 125$			

Ces vérins sont fournis avec de la graisse basse vitesse.
Ces vérins sont sans amortissement pneumatique.

Ces vérins Ultra-basse friction ne sont pas disponibles en version tige traversante.

VERINS ISO 15552 ANTI-ROTATION TWO-FLAT

CARACTERISTIQUES TECHNIQUES		Polyuréthane			
Pression d'utilisation	bar	10			
	MPa	1			
	psi	145			
Température d'utilisation	°C	De -10 à +80			
Fluide		Air filtré non lubrifié. Si de l'air lubrifié est utilisé, la lubrification doit être maintenue.			
Diamètres	mm	32 - 40 - 50 - 63			
Type de construction		Tube profilé. Fonds maintenus par vis auto-taraudeuses "Tape Tite"			
Courses Maximum	mm	Ø 32 = 300	Ø 40 = 400	Ø 50 = 500	Ø 63 = 500
Versions		Double effet amorti, Tige traversante amorti, Basse vitesse*			
Piston magnétique		Standard. Sur demande sans			
Pression de décollement	bar	Ø 32 = 0.4	Ø 40 = 0.4	Ø 50 = 0.3	Ø 63 = 0.3
Couple maximum sur la tige	Nm	Ø 32 = 0.2	Ø 40 = 0.4	Ø 50 = 1	Ø 63 = 1
Angle maximum de rotation de la tige	degré	Ø 32 = 1° 30'	Ø 40 = 1° 30'	Ø 50 = 1°	Ø 63 = 1°
Nota		*A utiliser pour des vitesses inférieures à 0.2 m/s, pour éviter les à-coups. Pour les versions basse vitesse, utiliser uniquement de l'air non lubrifié.			

CLEFS DE CODIFICATION DES VERINS ISO 15552 TWO-FLAT SERIE STD

CYL	1 2 1 TYPE	0	3 2 DIAMETRE	0 0 5 0 COURSE	F TIGE	P JOINTS
	120 Double effet, amorti, non magnétique	0 Standard	32 50	+ Ø 32 course de 1 à 300 mm	F Tige anti-rotation	P Joints Polyuréthane
	121 Double effet, amorti magnétique	S Non magnétique	40 63	+ Ø 40 course de 1 à 400 mm	"Two-flat" en acier inoxydable AISI 303	
	● 122 Tige traversante	▲ G Basse vitesse		+ Ø 50 à 63 course de 1 à 500 mm		

CLEFS DE CODIFICATION DES VERINS ISO 15552 TWO-FLAT TYPE A

CYL	1 2 1 TYPE	A	3 2 DIAMETRE	0 0 5 0 COURSE	F TIGE	P JOINTS
	121 Double effet, amorti magnétique	A Standard	32 50	+ Ø 32 course de 1 à 300 mm	F Tige anti-rotation	P Joints Polyuréthane
	● 122 Tige traversante	▲ B Basse vitesse	40 63	+ Ø 40 course de 1 à 400 mm	"Two-flat" en acier inoxydable AISI 303	
		C Non magnétique		+ Ø 50 à 63 course de 1 à 500 mm		

CLEFS DE CODIFICATION DES VERINS ISO 15552 TWO-FLAT SERIE 3

CYL	1 2 1 TYPE	3	3 2 DIAMETRE	0 0 5 0 COURSE	F TIGE	P JOINTS
	121 Double effet, amorti magnétique	3 Série 3	32 50	+ Ø 32 course de 1 à 300 mm	F Tige anti-rotation	P Joints Polyuréthane
	● 122 Tige traversante	▲ 4 Basse vitesse	40 63	+ Ø 40 course de 1 à 400 mm	"Two-flat" en acier inoxydable AISI 303	
		5 Non magnétique		+ Ø 50 à 63 course de 1 à 500 mm		

+ Courses maximum recommandées. Problèmes de fonctionnement pour des courses supérieures.

▲ Pour des vitesses inférieures à 0,2 m/s, pour éviter les à-coups. Utiliser uniquement de l'air non lubrifié.

● Disponible uniquement pour les versions avec piston aluminium (A ou Z)

VERINS BITIGES - SERIE TWNC

CARACTERISTIQUES TECHNIQUES					
Pression d'utilisation	bar	10			
	MPa	1			
	psi	145			
Température d'utilisation	°C	-10 à +80			
Fluide		Air filtré non lubrifié. Si de l'air lubrifié est utilisé, la lubrification doit être maintenue.			
Diamètres	mm	32 - 40 - 50 - 63 - 80 - 100			
Courses +	mm	25 à 500			
Type de construction		Tube profilé. Fonds maintenus par vis auto-taraudeuses "Tape Tite"			
Versión		Double effet magnétique amorti			
Effort à 6 bar poussée/traction	N	Ø 32: 434/350		Ø 63: 1683/1471	
		Ø 40: 678/597		Ø 80: 2714/2295	
		Ø 50: 1060/940		Ø 100: 4241/3812	
Nota		+ Courses maximum recommandées. Problèmes de fonctionnement pour des courses supérieures.			

CLEFS DE CODIFICATION

CYL	W 1 4 0 TYPE	0 3 2 DIAMETRE	0 0 2 5 COURSE	+ Courses maximum recommandées. Problèmes de fonctionnement pour des courses supérieures.
	W140 Double effet magnétique, amorti	032 063	+ 0025 ÷ 0500 mm	
	W142 Double effet magnétique, amorti bitiges avant simple tige arrière	040 080		
		050 100		

ACCESSOIRES VOIR PAGE 11

ACCESSOIRES EXEMPLE: 0950322007

EQUERRES MODELE A



Code	Désignation
W095_2001	
W095_3001	Pour Série TWNC

ARTICULATIONS ARRIERE FEMELLE MODELE B



Code	Désignation
W095_2003	

ARTICULATIONS ARRIERE MALE MODELE BA



Code	Désignation
W095_2004	

ROTULES ARRIERE MODELE BAS



Code	Désignation
W095_2006	

CONTRE-CHARNIERES D'EQUERRE CETOP MODELE GL



Code	Désignation
W095_2008	

CONTRE-CHARNIERES D'EQUERRE ISO MODELE GS



Code	Désignation
W095_2108	

CONTRE-CHARNIERES D'EQUERRE ISO MODELE AB7



Code	Désignation
W095_2017	

BRIDES AVANT OU ARRIERE MODELE C



Code	Désignation
W095_2002	
W095_3002	Pour Série TWNC

ECROUS DE TIGE MODELE S



Code	Ø	Désignation
0950322010	32	Ecrou de tige mod. S M10x1.25
0950402010	40	Ecrou de tige mod. S M12x1.25
0950502010	50/63	Ecrou de tige mod. S M16x1.5
0950802010	80/100	Ecrou de tige mod. S M20x1.5
0951252010	125	Ecrou de tige mod. S M27x2

ROTULES MODELE GA-M



Code	Ø	Désignation
W0950322025	32	Rotule mod. GA-M M10x1.25
W0950402025	40	Rotule mod. GA-M M12x1.25
W0950502025	50/63	Rotule mod. GA-M M16x1.5
W0950802025	80/100	Rotule mod. GA-M M20x1.5
W0951252025	125	Rotule mod. GA-M M27x2

FOURCHES MODELE GK-M



Code	Ø	Désignation
W0950322020	32	Fourche mod. GK-M M10x1.25
W0950402020	40	Fourche mod. GK-M M12x1.25
W0950502020	50/63	Fourche mod. GK-M M16x1.5
W0950802020	80/100	Fourche mod. GK-M M20x1.5
W0951252020	125	Fourche mod. GK-M M27x2

COMPENSATEURS D'ALIGNEMENT ANGULAIRE MODELE GA-K



Code	Ø	Désignation
W0950322030	032	Compens. d'aligne. mod. GA-K M10x1.25
W0950402030	040	Compens. d'aligne. mod. GA-K M12x1.25
W0950502030	050/063	Compens. d'aligne. mod. GA-K M16x1.5
W0950802030	080/100	Compens. d'aligne. mod. GA-K M20x1.5

TOURILLONS REGLABLES MODELE EN POUR SERIE STD



Code	Désignation
095_2007	

TOURILLONS REGLABLES MODELE EN POUR TYPE A



Code	Désignation
095_2107	

CONSOLES MODELE EL

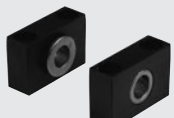

Code	Ø	Désignation
W0950322009	032	Consoles mod. EL 32
W0950402009	040/050	Consoles mod. EL 40/50
W0950632009	063/080	Consoles mod. EL 63/80
W0951002009	100/125	Consoles mod. EL 100/125

GDS: VERSION EN "U" AVEC PALIERS LISSES



Code	Désignation
W070_1_*	

GDH: VERSION EN "H" AVEC PALIERS LISSES



Code	Désignation
W070_2_*	

GDM: VERSION EN "H" AVEC DOUILLES A BILLES



Code	Désignation
W070_3_*	

* EXEMPLE DE COMMANDE
W0700322100
COURSES STANDARD
50 - 100 - 150 - 200 - 250 - 320 - 400 - 500

BLOQUEURS DE TIGE MECANIQUE



Code	Ø	Désignation
W5010001102	32	Bloqueur de tige MV5032/LD
W5010001103	40	Bloqueur de tige MV5040/LD
W5010001104	50	Bloqueur de tige MV5050/LD
W5010001109	63	Bloqueur de tige MV5063/LDM
W5010001106	80	Bloqueur de tige MV5080/LD
W5010001107	100	Bloqueur de tige MV5100/LD
W5010001108	125	Bloqueur de tige MV5125/LD

SUPPORTS SERIE KCV POUR MONTAGE DE DISTRIBUTEUR SUR VERIN ISO 15552 SERIE STD ET SERIE 3



Code	Désignation
0950322090	Support série KCV 032
0950402090	Support série KCV 040
0950502090	Support série KCV 050
0950632090	Support série KCV 063
0950802090	Support série KCV 080
0951002090	Support série KCV 100
0951252090	Support série KCV 125

ACCESSOIRES POUR "KCV"

Code	Désignation
0950002001	Kit adaptation dist. ISO 1
0950002002	Kit adaptation dist. ISO 2
0950002003	Kit vis de fixation MACH16
0950002004	Kit vis de fixation série 70 1/8 1/4
0950002006	Kit vis de fixation série 70 1/2

CAPTEURS DE POSITIONNEMENT

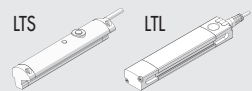

Modèle	Pour vérins ISO 15552
LTS	Type A - Série 3
LTL	Type A

Caractéristiques techniques et courses usuelles voir page 79

PIECES DE RECHANGE POUR VERINS ISO 15552 SERIE STD - TYPE A - SERIE 3

NOUVELLES VERSIONS FONDS GRIS

Code	Vérin	Désignation
009 ... 0101	Ø 32 ÷ 125	Kit de joints complet en polyuréthane
009 ... 0103	Ø 32 ÷ 125	Kit de joints complet FKM/FPM (haute température)
009 ... 0502	Ø 32 ÷ 125	Kit de joints complet en NBR
009 ... 1651	Ø 32 ÷ 125	Kit joint de tige polyuréthane
009 ... 1652	Ø 32 ÷ 125	Kit joint de tige NBR + circlips
009 ... 1653	Ø 32 ÷ 125	Kit joint de tige FKM/FPM + circlips
009 ... 0110N	Ø 32 ÷ 125	Kit fond avant avec joints polyuréthane
009 ... 0304N	Ø 32 ÷ 125	Kit fond avant avec joints NBR
009 ... 0111N	Ø 32 ÷ 125	Kit fond arrière avec joints polyuréthane
009 ... 0305N	Ø 32 ÷ 125	Kit fond arrière avec joints NBR
009 ... 0604	Ø 32 ÷ 125	Kit piston complet avec joints polyuréthane
009 ... 0602	Ø 32 ÷ 125	Kit piston complet avec joints NBR
009 ... 0704N	Ø 32 ÷ 125	Kit fonds avant/arrière avec joints polyuréthane
009 ... 0702N	Ø 32 ÷ 125	Kit fonds avant/arrière avec joints NBR
009 ... 0800	Ø 32 ÷ 125	Anneau magnétique

EXEMPLE: 00950320101

Les anciennes versions avec fonds noirs ne sont plus disponibles.
Pour les pièces de rechange, contacter Metal Work.

PIECES DE RECHANGE POUR VERINS ISO 15552 ANTI-ROTATION TWO-FLAT

NOUVELLES VERSIONS FONDS GRIS

Code	Vérin	Désignation
009 ... 0101F	Ø 32 ÷ 63	Kit de joints en polyuréthane
009 ... 0110FN	Ø 32 ÷ 63	Kit fond avant avec joints polyuréthane
009 ... 0111FN	Ø 32 ÷ 63	Kit fond arrière avec joints polyuréthane
009 ... 0604	Ø 32 ÷ 63	Kit piston avec joints polyuréthane
009 ... 0704FN	Ø 32 ÷ 63	Kit fonds AV/AR. + piston avec joints polyuréthane
009 ... 0800	Ø 32 ÷ 63	Anneau magnétique

EXEMPLE: 00950320101F

Les anciennes versions avec fonds noirs ne sont plus disponibles.
Pour les pièces de rechange, contacter Metal Work.

VERINS ISO 15552 SERIE HCR (High Corrosion Resistance*)



CARACTERISTIQUES TECHNIQUES	
Pression maximale d'utilisation	bar MPa psi
Température d'utilisation	°C
Résistance aux ambiances corrosives à 20°C	
Fluide	
Diamètres	mm
Courses standard	mm
Versions	
Joint	
* Grande résistance à la corrosion	

CLEFS DE CODIFICATION

CIL	1 2 1 TYPE	0	32 DIAMETRE	0050 COURSE	B TIGE	L JOINTS
	121 Double effet amorti	0 Série STD	32	Pour les courses maximales voir les caractéristiques techniques	B Tige en AISI 316, piston en technopolymère: standard pour tous les vérins du Ø 32 au Ø 63	L Joints de tige en polyuréthane spécial, les autres en NBR
▲	122 Tige traversante	5 Série STD non magnétique	40			
	124 Double effet non amorti	3 Série 3	50		W Tige en AISI 316, piston en aluminium: standard pour tous les vérins du Ø 80 au Ø 125, du Ø 32 au Ø 63 avec course >999, du Ø 32 au Ø 125 pour les versions à tige traversante	
		5 Série 3 non magnétique	63			
			80			
			100 125			

▲ Disponible seulement en version avec piston en aluminium (W)

■ Pour les versions "S", "3" et "5", utiliser les codes "A1" pour le Ø 100 et "A2" pour le Ø 125

ACCESSOIRES

Voir les accessoires vérins ISO 15552 inox

NOTES

VERINS ISO 15552 Ø 160-200



CARACTERISTIQUES TECHNIQUES		NBR	FKM/FPM
Pression maxi d'utilisation	bar MPa		10
Température d'utilisation	°C	De -10 à +80	De -10 à +150 (Vérins non magnétique)
Type de construction		Tube rond avec tirants	
Courses standards	mm	25 - 50 - 80 - 100 - 125 - 160 - 200 - 250 - 320 - 400 - 500	
Nota		Version avec tube profilé sur demande. Dans ce cas le montage du tourillon est impossible.	

CLEFS DE CODIFICATION POUR LES VERSIONS A TUBE ROND

CYL	W 1 2 1 TYPE	1 6 0 DIAMETRE - EXECUTION	0 0 5 0 COURSE	0 2 0 0 EXECUTION
W120	Double effet, amorti, non magnétique	160 160 200 200	+ De 0025 à 2800 mm	Spécifier la valeur H1 UNIQUEMENT pour la version avec tourillon intermédiaire
W121	Double effet, amorti, magnétique	XA3 160 tige inox, écrou acier zingué XA4 200 tige inox, écrou acier zingué		
W122	Double effet, amorti, magnétique tige traversante	VA3 160 joints. FKM/FPM tige inox, écrou acier zingué VA4 200 joints. FKM/FPM tige inox, écrou acier zingué		
W123	Double effet, amorti, non magnétique tige traversante	KA3 160 joints. FKM/FPM, tige acier chromé C45 KA4 200 joints. FKM/FPM, tige acier chromé C45		
W124	Double effet, non amorti, magnétique	AA3 160 + tourillon intermédiaire		
		AA4 200 + tourillon intermédiaire		
		GA3 160 basse vitesse GA4 200 basse vitesse		

- + Courses maximum recommandées. des courses plus gandes pourraient engendrer des problèmes de fonctionnement
- Pour des vitesses inférieures à 0.2 m/s, pour éviter les à-coups. Utiliser uniquement de l'air non lubrifié.

ACCESSOIRES EXEMPLE: W0951602001

EQUERRES MODELE A

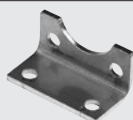

Code
W095__2001

BRIDES AVANT OU ARRIERE MODELE C



Code
W095__2002

ROTULES MODELE GA-M



Code Désignation
W0952002025 Rotule mod. GA-M M36x2

ARTICULATIONS ARRIERE FEMELLE MODELE B



Code
W095__2003

CONTRE-CHARNIERES D'EQUERRE CETOP MODELE GL



Code Désignation
W0951602008 Contre-charnière mod. GL 160/200

FOURCHES MODELE GK-M



Code Désignation
W0951602020 Fourche mod. GK-M M36x2

ARTICULATIONS ARRIERE MALE MODELE BA



Code
W095__2004

CONSOLES MODELE EL

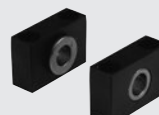

Code Désignation
W0951602009 Consoles mod. EL 160/200

ECROU DE TIGE MODELE S



Code Désignation
W0951602010 Ecroû de tige mod. S M36x2

PIECES DE RECHANGE EXEMPLE: W0951602101

Code	Vérin	Désignation	Code	Vérin	Désignation
W095__2101	Ø 160 ÷ 200	Kit de joints complet	W095__2115	Ø 160 ÷ 200	Kit piston magnétique
W0951602165	Ø 160 ÷ 200	Kit joint de tige NBR + circlips	W095__2118	Ø 160 ÷ 200	Kit piston non magnétique
W0951602166	Ø 160 ÷ 200	Kit joint de tige FKM/FPM + circlips	W095__2120	Ø 160 ÷ 200	Fond avant + arrière + piston non magnétique
W095__2102	Ø 160 ÷ 200	Kit de joints complet FKM/FPM (haute température)	W095__2119	Ø 160 ÷ 200	Fond avant + arrière + piston magnétique
W095__0104	Ø 160 ÷ 200	Kit fond avant	W095__2300	Ø 160 ÷ 200	Anneau magnétique
W095__0105	Ø 160 ÷ 200	Kit fond arrière			

VERINS ISO 15552 Ø 250-320

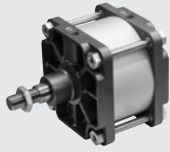

ACTIONNEURS

VERINS ISO 15552 Ø 250-320

CARACTERISTIQUES TECHNIQUES		NBR	FKM/FPM
Pression d'utilisation maximale	bar		10
	MPa		1
	psi		145
Température d'utilisation	°C	-10 à +80	-10 à +150
Fluide		Air filtré non lubrifié. Si de l'air lubrifié est utilisé, la lubrification doit être maintenue.	
Diamètres	mm	250 et 320	
Type de construction		Tube rond avec tirants	
Courses standards	mm	de 1 à 2000	
Versions		Double effet, Amorti ou non amorti, Tige simple ou tige traversante amorti, Hautes températures, Basse vitesse	
Piston magnétique		Standard. Sur demande sans.	
Pression de décollement		Ø 250: 0.2 bar / Ø 320: 0.15 bar	
Nota		Pour des vitesses inférieures à 0,2 m/s, pour éviter les à-coups, utiliser la version basse vitesse, avec de l'air non lubrifié.	

CLEFS DE CODIFICATION

CYL	W 1 2 1 TYPE	2 5 0 DIAMETRE - EXECUTION	0 3 0 0 COURSE	0 2 0 0 EXECUTION
	W120 Double effet, amorti, non magnétique	250 250 320 320	0001 ÷ 2000 mm	Spécifier la valeur H1 UNIQUEMENT pour la version avec tourillon intermédiaire
	W121 Double effet, amorti, magnétique	XA5 250 tige et écrou inox XA6 320 tige et écrou inox		
	W122 Double effet, amorti, magnétique tige traversante	KA5 250 joints FKM/FPM, tige acier chromé C45 VA5 250 joints FKM/FPM, tige et écrou inox		
	W123 Double effet, amorti, non magnétique tige traversante	AA5 250 + tourillon intermédiaire AA6 320 + tourillon intermédiaire		
	W124 Double effet, non amorti, magnétique	GA5 250 basse vitesse GA6 320 basse vitesse		

● A utiliser pour des vitesses inférieures à 0.2 m/s, pour éviter les à-coups. Utiliser uniquement de l'air non lubrifié.

ACCESSOIRES EXEMPLE: W0952502003

ARTICULATIONS ARRIERE FEMELLE MODELE B



Code
W095 2003

ROTULES MODELE GA-M



Code
W095 2025

ECROUS DE TIGE MODELE S



Code	Ø	Désignation
W0952502010	250	Ecrou de tige Mod. S M42x2
W0953202010	320	Ecrou de tige Mod. S M48x2
W095XA52011	250	Ecrou de tige inox mod. S M42x2
W095XA62011	320	Ecrou de tige inox mod. S M48x2

ARTICULATIONS ARRIERE MALE MODELE BA



Code
W095 2004

FOURCHES MODELE GK-M



Code
W095 2020

PIECES DE RECHANGE EXEMPLE: W0952502101

Code	Diamètres	Type
W095 ... 2101	250÷320	Kit de joints complet
W0952502102	250	Kit de joints complet en FKM/FPM (haute température)
W095 ... 0104	250÷320	Kit fond avant
W095 ... 0105	250÷320	Kit fond arrière

VERINS COMPACTS

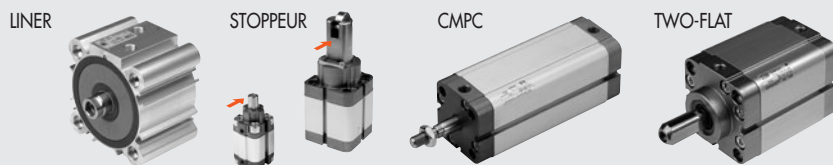

VERINS COMPACTS ISO 21287 – SERIE LINER

CARACTERISTIQUES TECHNIQUES		Polyuréthane				FKM/FPM			
Pression d'utilisation	bar					10			
	MPa					1			
	psi					145			
Température d'utilisation	°C	-10 à +60 (Ø 20 à 63) -10 à +80 (Ø 80 à 100)				-10 à +150 (vérins non magnétique)			
		Air filtré non lubrifié. Si de l'air lubrifié est utilisé, la lubrification doit être maintenue.							
Diamètres	mm	20 - 25 - 32 - 40 - 50 - 63 - 80 - 100 avec entraxes de fixation selon la norme ISO 21287							
Type de construction		Tube profilé. Fonds vissés.							
Versions		Double effet, Double effet tige traversante, Simple effet tige rentrée ou tige sortie, Simple effet tige traversante, Double effet tige traversante creuse, Double effet anti-rotation, Double effet tige traversante anti-rotation, Basse vitesse. Toutes les versions sont disponibles avec un embout de tige fileté ou taraudé.							
Piston magnétique		Standard. Sur demande sans.							
Pression de décollement	pour simple tige	Ø 20	Ø 25	Ø 32	Ø 40	Ø 50	Ø 63	Ø 80	Ø 100
	pour tige traversante	0.6	0.6	0.6	0.4	0.4	0.4	0.4	0.4
Nota		0.8	0.8	0.6	0.4	0.4	0.4	0.4	0.4
		Pour un fonctionnement correct, il est recommandé d'utiliser de l'air filtré à 50 µm ou mieux. Pour des vitesses inférieures à 0,2 m/s, pour éviter les à-coups, utiliser la version basse vitesse, avec de l'air non lubrifié.							

CLEFS DE CODIFICATION

CYL	2 8 TYPE	0	0	20 DIAMETRE	0	0 5 0 COURSE **	X TIGE	P JOINTS
28	Vérin Compact ISO 21287 embout de tige fileté	0 Double effet 1 Double effet tige traversante	0 Magnétique □ S Non magnétique ▲ G Basse vitesse	20 25 32 40 50 63 80 ◆ 100	0 Standard		* C Tige acier chromée C45 ▷ X Tige et écrou inox ◁ A Tige acier piston aluminium ○ Z Tige et écrou inox piston aluminium	P Joints Polyuréthane ▶ V Joints FKM/FPM
29	Vérin Compact ISO 21287 embout de tige taraudé	● 3 Simple effet tige rentrée ● 4 Simple effet tige sortie ● 5 Simple effet tige traversante ● 6 Simple effet tige traversante creuse ▼ 7 Double effet anti-rotation A Double effet tige traversante anti-rotation						

** Pour les courses maximum, voir tableau ci-dessous.

● Peuvent également être utilisés comme un vérin double effet avec retour ressort

▼ Pour versions 29 uniquement (embout de tige taraudé)

▲ Standard pour le Ø 20 et le Ø 25 (version 0 ou S)

Les vérins Ø 20 à 100 mm équipés de joints FKM / FPM (0 ou S) sont aussi des versions basse vitesse.

Pour des vitesses inférieures à 0,2 m/s, pour éviter les à-coups.

Utiliser uniquement de l'air non lubrifié.

◆ Lorsque la quatrième position est occupée par une lettre (ex.: version non magnétique), remplacer 100 par A1

▶ Uniquement pour versions double effet et double effet tige traversante

Pour Ø 20 et Ø 25 la version non magnétique est uniquement disponible

□ Obligatoire pour Ø 20 et Ø 25 version Z

* Uniquement pour Ø 32 ÷ 63 version P (joints Polyuréthane)

▷ Uniquement pour Ø 20 ÷ 63 version P (joints Polyuréthane)

◁ Uniquement pour Ø 32 ÷ 100 version V (joints FKM/FPM) et Ø 80 ÷ 100 version P (joints Polyuréthane)

○ Uniquement pour Ø 20 ÷ 100 version V (joints FKM/FPM) et Ø 80 ÷ 100 version P (joints Polyuréthane)

COURSES

Course standard pour les versions simple effet	Course standard pour les autres versions	Course Maxi recommandée pour les autres types	Course Maxi recommandée pour les versions anti-rotation	Course maxi pour la version tige traversante creuse
Ø 20 à 100 → de 1 à 25 mm	Ø 20 à 25 → de 1 à 60 mm Ø 32 à 100 → de 1 à 80 mm	Ø 20 à 25 → 300 mm Ø 32 à 63 → 400 mm Ø 80 à 100 → 500 mm	Ø 20 à 63 → 120 mm Ø 80 à 100 → 150 mm	Ø 20 à 40 → de 1 à 80 mm Ø 50 à 63 → de 1 à 100 mm Ø 80 à 100 → de 1 à 160 mm

Courses maximum recommandées. Des valeurs plus élevées peuvent créer des problèmes de fonctionnement.

VERINS COMPACTS - SERIE CMPC

CARACTERISTIQUES TECHNIQUES		Polyuréthane					FKM/FPM					
Pression d'utilisation	bar						10					
	MPa						1					
	psi						145					
Température d'utilisation	°C	-10 à +80					-10 à +150 (vérins non magnétique)					
Fluide		Air filtré non lubrifié. Si de l'air lubrifié est utilisé, la lubrification doit être maintenue.										
Diamètres	mm	12 - 16. Interchangeables avec les principaux vérins du marché										
	mm	32 - 40 - 50 - 63 - 80 - 100 avec entraxes de fixation selon la norme ISO 15552										
	mm	20 - 25 - 32 - 40 - 50 - 63 - 80 - 100 avec entraxes de fixation selon la norme NFE 49004-1 et 2 (UNITOP)										
Type de construction		Tube profilé. Fonds maintenus par vis auto-taraudeuses "Tape Tite"										
Versions		Double effet, simple effet tige rentrée ou sortie, Tige traversante, Tige traversante creuse, Simple effet tige traversante, Double effet anti-rotation, Tige traversante anti-rotation, Basse vitesse. Toutes les versions sont disponibles en version embout de tige mâle ou femelle.										
Piston magnétique		Standard. Sur demande sans.										
Pression de décollement	tige simple	bar	Ø 12	Ø 16	Ø 20	Ø 25	Ø 32	Ø 40	Ø 50	Ø 63	Ø 80	Ø 100
	tige traversante	bar	0.6	0.6	0.6	0.6	0.6	0.4	0.4	0.4	0.4	0.4
Nota			1	0.8	0.8	0.8	0.6	0.4	0.4	0.4	0.4	0.4
			Pour un fonctionnement correct il est conseillé d'utiliser de l'air filtré à 50µm minimum.									
			Pour des vitesses inférieures à 0,2 m/s, pour éviter les à-coups, utiliser la version basse vitesse, avec de l'air non lubrifié.									

CLEFS DE CODIFICATION

CYL	2 3 TYPE	1	0	2 5 DIAMETRE	0	0 5 0 COURSE **	X TIGE	P JOINTS
23	Vérin compact entraxes UNITOP embout de tige fileté	0 Double effet 1 Double effet tige traversante + 2 Double effet tige traversante creuse	0 Magnétique □ S Non-magnétique ▲ G Basse vitesse	12 16 20 25 32 40 50 63 80 ◆ 100	0 Standard + A tandem 2 étages + B tandem 3 étages + C tandem 4 étages		* C Tige acier chromé C45 ▷ X Tige et écrou acier inox ◁ A Tige acier chromé C45, piston aluminium ○ Z Tige et écrou acier inox, piston aluminium	P Joints Polyuréthane ▶ + V Joints FKM/FPM
24	Vérin compact entraxes UNITOP embout de tige taraudé	● 3 Simple effet tige rentrée ● 4 Simple effet tige sortie ● 5 Simple effet tige traversante ● + 6 Simple effet tige traversante creuse						
25	Vérin compact entraxes ISO embout de tige fileté	▼ 7 Double effet antirotation						
26	Vérin compact entraxes ISO embout de tige taraudé	A Double effet tige traversante anti-rotation						

** 3 chiffres en mm. Pour les courses maximum, voir tableau ci-dessous.

- ◆ Lorsque la quatrième position est occupée par une lettre (ex.: version non magnétique), remplacer 100 par A1
- Codes valables uniquement pour Ø 32 à Ø 100 mm
- Peuvent être utilisés comme un vérin double effet avec retour ressort
- + Disponible à partir du Ø 20
- ▼ Seulement pour version 24 et 26 (tige taraudée)
- ▲ Les vérins Ø 12 ÷ 25 standard (0 ou S) sont des versions Basse vitesse. Les vérins Ø 20 à 100 mm équipés de joints FKM / FPM (0 ou S) sont aussi des versions basse vitesse.
- Pour des vitesses inférieures à 0.2 m/s, pour éviter les à-coups. Utiliser uniquement de l'air non lubrifié**
- ▶ Seulement pour versions double effet et double effet tige traversante. Pour Ø 25 la version non magnétique est uniquement disponible
- Obligatoire pour les Ø 20 et Ø 25 version Z
- * Seulement pour Ø 32 ÷ 100 avec joints P (Polyuréthane)

- ▷ Seulement pour Ø 12 ÷ 100 avec joints P (Polyuréthane)
- ◁ Seulement pour Ø 32 ÷ 100 avec joints V (FKM/FPM)
- Seulement pour Ø 20 ÷ 100 avec joints V (FKM/FPM)

- ● La codification des vérins multi-positions s'établit par la combinaison de plusieurs codes, chacun correspondant à un étage.

Exemple pour un vérin UNITOP multipositions à 2 étages Ø 20 courses 40 + 10 (soit une course totale de 50 mm) avec tige fileté:

Étage 1 (P) : 230020P040XP +
Étage 2 (R) : 230020R050XP

Exemple pour un vérin UNITOP multipositions à 3 étages Ø 25 courses 15 + 30 + 40 (soit une course totale de 85 mm) avec tige fileté:

Étage 1 (P) : 230025P015XP +
Étage 2 (R) : 230025R045XP +
Étage 3 (T) : 230025T085XP

COURSES

Course standard pour les versions simple effet	Course standard pour les autres versions	Course Maxi recommandée pour les autres types	Course Maxi recommandée pour les versions anti-rotation	Course Maxi pour la version tige traversante creuse
Ø 12 → de 5 à 10 mm	Ø 12 et 16 → de 5 à 40 mm	Ø 12 et 25 → 200 mm	Ø 12 à 63 → 120 mm	Ø 20 à 40 → de 5 à 80 mm
Ø 16 à 100 → de 5 à 25 mm	Ø 20 et 25 → de 5 à 50 mm	Ø 32 et 40 → 300 mm	Ø 80 et 100 → 150 mm	Ø 50 et 63 → de 5 à 100 mm
	Ø 32 à 100 → de 5 à 80 mm	Ø 50 et 63 → 400 mm		Ø 80 et 100 → de 5 à 160 mm
		Ø 80 et 100 → 500 mm		

Courses maximum recommandées. Des valeurs plus élevées peuvent créer des problèmes de fonctionnement.

VERINS COMPACTS - SERIE CMPC TWO-FLAT

CARACTERISTIQUES TECHNIQUES		Polyuréthane				
Pression d'utilisation	bar	10				
	MPa	1				
Température d'utilisation	psi	145				
	°C	-10 à +80				
Fluide		Air filtré non lubrifié. Si de l'air lubrifié est utilisé, la lubrification doit être maintenue.				
Diamètres	mm	32 - 40 - 50 - 63 - 80 avec entraxes ISO 15552				
Type de construction		32 - 40 - 50 - 63 - 80 avec entraxes NFE 49-004-1 et 2 (UNITOP)				
Courses maximales \dagger	mm	Tube profilé. Fonds maintenus par vis auto-taraudeuses "Tape Tite"				
Versions		\varnothing 32-40 = 300; \varnothing 50-63 = 400; \varnothing 80 = 500				
Piston magnétique		Double effet, Double effet Tige traversante				
Pression de décollement	bar	Standard. Sur demande sans.				
Couple maximum sur la tige	Nm	\varnothing 32 = 0.8	\varnothing 40 = 0.6	\varnothing 50 = 0.6	\varnothing 63 = 0.6	\varnothing 80 = 0.6
Angle maximum de rotation de la tige	degré	\varnothing 32 = 0.2	\varnothing 40 = 0.2	\varnothing 50 = 0.4	\varnothing 63 = 0.4	\varnothing 80 = 1
Nota		\varnothing 32 = 1° 30'	\varnothing 40 = 1° 30'	\varnothing 50 = 1° 30'	\varnothing 63 = 1° 30'	\varnothing 80 = 1°
\dagger Courses maximum recommandées. Des valeurs plus grandes pourraient engendrer des problèmes de fonctionnement						
Pour des vitesses inférieures à 0,2 m/s, pour éviter les à-coups, utiliser la version basse vitesse, avec de l'air non lubrifié.						

CLEFS DE CODIFICATION

CYL	2 3 TYPE	1	0	3 2 DIAMETRE	0	0 5 0 COURSE *	F TIGE	P JOINTS
23	Vérin compact entraxes UNITOP embout de tige fileté	0 Double effet 1 Double effet tige traversante	0 Magnétique S Non magnétique \blacktriangle G Basse vitesse	32 40 50 63 80	0 Standard		F "Two-Flat" tige antirotation acier inoxydable AISI 303	P Joints Polyuréthane
24	Vérin compact entraxes UNITOP embout de tige taraudé							
25	Vérin compact entraxes ISO embout de tige fileté							
26	Vérin compact entraxes ISO embout de tige taraudé							

* 3 chiffres en mm. Pour les courses maximum, voir les caractéristiques techniques. \blacktriangle Pour des vitesses inférieures à 0.2 m/s, pour éviter les à-coups. Utiliser uniquement de l'air non lubrifié.

VERINS COMPACTS STOPPEURS

CARACTERISTIQUES TECHNIQUES						
Pression d'utilisation	bar	10				
	MPa	1				
Température d'utilisation	psi	145				
	°C	-10 à +80				
Fluide		Air filtré non lubrifié. Si de l'air lubrifié est utilisé, la lubrification doit être maintenue.				
Diamètres par course	mm	\varnothing 20 x 15 - \varnothing 32 x 20 - \varnothing 50 x 30 - \varnothing 80 x 30 - \varnothing 80 x 40 avec entraxes de fixation NFE 49-004-1 et 2 (UNITOP)				
Type de construction		\varnothing 32 x 20 - \varnothing 50 x 30 - \varnothing 80 x 30 - \varnothing 80 x 40 avec entraxes de fixation ISO 15552				
Versions		Tube profilé, fonds assemblés par vis auto-taraudeuses "Tape Tite"				
Piston magnétique		Simple effet tige sortie, peut également être utilisé comme un double effet avec un rappel ressort				
Pression de décollement	bar	Standard. Sur demande sans.				
Nota		\varnothing 20 = 1.2	\varnothing 32 = 1	\varnothing 50 = 1	\varnothing 80 = 0.5	
Pour un fonctionnement correct il est conseillé d'utiliser de l'air filtré à 50 μ m minimum						

Code	Désignation	Code	Désignation	Code	Désignation
23B0200015XP	Vérin compact stoppeur tige lisse D.20 C.15	23C0200015XP	Vérin compact stoppeur avec galet D.20 C.15	23CS200015XP	Vérin compact stoppeur avec galet SM D.20 C.15
25B0320020XP	Vérin compact stoppeur tige lisse D.32 C.20 ISO 15552	25C0320020XP	Vérin compact stoppeur avec galet D.32 C.20 ISO 15552	23CS320020XP	Vérin compact stoppeur avec galet SM D.32 C.20 UNITOP
23B0320020XP	Vérin compact stoppeur tige lisse D.32 C.20 UNITOP	23C0320020XP	Vérin compact stoppeur avec galet D.32 C.20 UNITOP	25CS320020XP	Vérin compact stoppeur avec galet SM D.32 C.20 ISO 15552
25B0500030XP	Vérin compact stoppeur tige lisse D.50 C.30 ISO 15552	25C0500030XP	Vérin compact stoppeur avec galet D.50 C.30 ISO 15552	23CS500030XP	Vérin compact stoppeur avec galet SM D.50 C.30 UNITOP
23B0500030XP	Vérin compact stoppeur tige lisse D.50 C.30 UNITOP	23C0500030XP	Vérin compact stoppeur avec galet D.50 C.30 UNITOP	25CS500030XP	Vérin compact stoppeur avec galet SM D.50 C.30 ISO 15552
23B5200015XP	Vérin compact stoppeur tige lisse SM D.20 C.15	25C0800030XP	Vérin compact stoppeur avec galet D.80 C.30 ISO 15552	23CS800030XP	Vérin compact stoppeur avec galet SM D.80 C.30 UNITOP
23B5320020XP	Vérin compact stoppeur tige lisse SM D.32 C.20 UNITOP	23C0800030XP	Vérin compact stoppeur avec galet D.80 C.30 UNITOP	25CS800030XP	Vérin compact stoppeur avec galet SM D.80 C.30 ISO 15552
25B5320020XP	Vérin compact stoppeur tige lisse SM D.32 C.20 ISO 15552	25C0800040XP	Vérin compact stoppeur avec galet D.80 C.40 ISO 15552	23CS800040XP	Vérin compact stoppeur avec galet SM D.80 C.40 UNITOP
23B5500030XP	Vérin compact stoppeur tige lisse SM D.50 C.30 UNITOP	23C0800040XP	Vérin compact stoppeur avec galet D.80 C.40 UNITOP	25CS800040XP	Vérin compact stoppeur avec galet SM D.80 C.40 ISO 15552
25B5500030XP	Vérin compact stoppeur tige lisse SM D.50 C.30 ISO 15552				

ACCESSOIRES DE TIGE

			FOURCHES MODELE GK-M	COMPENSATEURS D'ALIGNEMENT MODELE GA	ROTULES MODELE GA-M	COMPENSATEURS D'ALIGNEMENT ANGULAIRE MODELE GA-K
LINER \varnothing	CMPC \varnothing	FILETAGE \varnothing				
20-25	12	M6	W0950120020	-	W0950120025	W0950120030
32-40	16	M8	W0950200020	-	W0950200025	W0950200030
50-63	20-25 / 32-40	M10x1.25	W0950322020	W0950326021	W0950322025	W0950322030
80-100	50-63	M12x1.25	W0950402020	W0950406021	W0950402025	W0950402030
	80	M16x1.5	W0950502020	W0950506021	W0950502025	W0950502030
	100	M20x1.5	W0950802020	W0950806021	W0950802025	W0950802030

UNITES DE DETECTIONS VOIR PAGE 74

IM05

17

ACCESSOIRES EXEMPLE: W0950322006

EQUERRES MODELE A



Code
W095_2001 ISO 32 ÷ 100 - UNITOP 32
W095_6001 UNITOP 40 ÷ 100
W095_6001F UNITOP TF 40 ÷ 63
W0950126001 UNITOP 12-16

CONTRE-CHARNIERES D'EQUERRE CETOP Ø 32 ÷ 100 MODELE GL



Code
W095_2008 UNITOP - ISO

ARTICULATIONS ARRIERE FEMELLE - MODELE B



Code
W095_2003 ISO 32 ÷ 100 - UNITOP 32
W095_6003 UNITOP 40 ÷ 100

CONTRE-CHARNIERES D'EQUERRE Ø 12 ÷ 25 MODELE BC



Code Désignation
W0950120005 Art. arrière mod. BC 12/16
W0950200005 Art. arrière mod. BC 20/25

ARTICULATIONS ARRIERE MALE - MODELE BA



Code
W095_6004 UNITOP 20-25
W095_2004 ISO 32 ÷ 100
W0950126004 UNITOP 12-16

CAPTEUR DE POSITIONNEMENT LTS

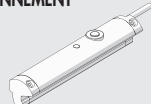

Modèle Pour vérins
LTS Série Liner et CMPC

Caractéristiques techniques et courses usuelles voir page 79

BRIDES AVANT OU ARRIERE MODELE C



Code
W095_2002 ISO 32 ÷ 100
W095_6002 UNITOP 40 ÷ 100
W095_6002F UNITOP TF 40 ÷ 63
W095_6302 UNITOP STOPPER 32 ÷ 80 - ISO 32
W095_6312 ISO STOPPER 50-80

ROTULES ARRIERE MODELE BAS



Code
W095_2006 ISO 32 ÷ 100

BRIDES POUR MONTAGE DE VERINS DOS A DOS



Code
095_3060 UNITOP 20 ÷ 100
095_3061 ISO 32 ÷ 100
0950123060 UNITOP 12-25

PIECES DE RECHANGE POUR VERINS COMPACTS ISO 21287

VERINS COMPACTS ISO 21287 (POLYURETHANE)

Code	Vérin	Type
009...L001	Ø 20 à 100	Kit de joints complet polyuréthane
009...L008	Ø 20 à 100	Kit de joints complet FKM/FPM (haute température)
009...7013	Ø 20 à 100	Joint de tige polyuréthane
009...7014	Ø 20 à 100	Joint de tige FKM/FPM
009...L101	Ø 20 à 100	Kit fond avant
009...L201	Ø 20 à 100	Kit fond arrière
009...7401	Ø 20, 25, 80, 100	Kit piston polyuréthane
009...L401	Ø 32 à 63	Kit piston polyuréthane
009...7501	Ø 20, 25, 80, 100	Anneau magnétique
009...L501	Ø 32 à 63	Anneau magnétique
009...L901	Ø 20 à 100	Kit fonds avant + arrière + kit piston joints polyuréthane

EXEMPLE: 009032L001

PIECES DE RECHANGE POUR VERINS COMPACTS

VERINS COMPACTS STOPPEURS

Code	Vérin	Type
009...7060	Ø 20; 32; 50; 80	Kit complet de joints
009...7160	Ø 20; 32; 50; 80	Kit fond avant vérin UNITOP
0090327160	Ø 32	Kit fond avant vérin ISO Ø 32
009...8160	Ø 50; 80	Kit fond avant vérin ISO
009...7201	Ø 20; 32	Kit fond arrière vérin UNITOP Ø 20 et Ø 32
009...7260	Ø 50; 80	Kit fond arrière vérin UNITOP
0090327201	Ø 32	Kit fond arrière vérin ISO Ø 32
009...8260	Ø 50; 80	Kit fond arrière vérin ISO
0090207401	Ø 20	Kit piston vérin Ø 20
009...7460	Ø 32; 50; 80	Kit piston vérin
009...7501	Ø 20; 32; 50; 80	Anneau magnétique
009...7960	Ø 20; 32; 50; 80	Kit fond avant + fond arrière + piston vérin UNITOP
0090327960	Ø 32	Kit fond avant + fond arrière + piston vérin ISO Ø 32
009...8960	Ø 50; 80	Kit fond avant + fond arrière + piston vérin ISO

EXEMPLE: 0090327060

VERINS COMPACTS SERIE CMPC

Code	Vérin	Type
009...7001	de Ø 12 à 100	Kit complet de joints
009...7008	de Ø 20 à 100	Kit de joints complet FKM/FPM (haute température)
009...7101	de Ø 12 à 100	Kit fond avant vérin UNITOP joints polyuréthane
009...7013	de Ø 12 à 100	Kit joint de tige polyuréthane
009...7014	de Ø 12 à 100	Kit joint de tige FKM/FPM
0090327101	Ø 32	Kit fond avant vérin ISO Ø 32 joints polyuréthane
009...8101	de Ø 40 à 100	Kit fond avant vérin ISO joints polyuréthane
009...7201	de Ø 12 à 100	Kit fond arrière vérin UNITOP joints polyuréthane
0090327201	Ø 32	Kit fond arrière vérin ISO Ø 32 joints polyuréthane
009...8201	de Ø 40 à 100	Kit fond arrière vérin ISO joints polyuréthane
009...7401	de Ø 12 à 100	Kit piston joints polyuréthane
009...7501	de Ø 12 à 100	Anneau magnétique
009...7901	de Ø 12 à 100	Kit fond avant + fond arrière + piston UNITOP joints polyuréthane
0090327901	Ø 32	Kit fond avant + fond arrière + piston ISO Ø 32 joints polyuréthane
009...8901	de Ø 40 à 100	Kit fond avant + fond arrière + piston ISO joints polyuréthane

EXEMPLE: 0090327001

VERINS COMPACTS SERIE CMPC TWO-FLAT

Code	Vérin	Type
009...7001F	de Ø 32 à 80	Kit de joints
009...7101F	de Ø 40 à 80	Kit fond avant UNITOP
0090327101F	Ø 32	Kit fond avant ISO Ø 32
009...8101F	de Ø 40 à 80	Kit fond avant ISO
009...7201	de Ø 40 à 80	Kit fond arrière UNITOP
0090327201	Ø 32	Kit fond arrière ISO Ø 32
009...8201	de Ø 40 à 80	Kit fond arrière ISO
009...7401	de Ø 32 à 80	Kit piston
009...7501	de Ø 32 à 80	Anneau magnétique
009...7901F	de Ø 40 à 80	Kit fond avant + fond arrière + piston UNITOP
0090327901F	Ø 32	Kit fond avant + fond arrière + piston ISO Ø 32
009...8901F	de Ø 40 à 80	Kit fond avant + fond arrière + piston ISO

EXEMPLE: 0090327001F

VERINS RONDS - SERIE RNDC



CARACTERISTIQUES TECHNIQUES		Polyuréthane	NBR	FKM/FPM	Basse température
Pression d'utilisation	bar	10	10	10	10
	MPa	1	1	1	1
	psi	145	145	145	145
Température d'utilisation	°C	-10 à +80	-10 à +80	-10 à +150 (version non magnétique)	-35 à +80
Fluide		Air filtré non lubrifié. Si de l'air lubrifié est utilisé, la lubrification doit être maintenue.			
Diamètres	mm	32 - 40 - 50			
Type de construction		Fonds aluminium anodisés vissés sur tube aluminium.			
Versions		Double effet, Double effet tige traversante, Double effet amorti, Double effet amorti tige traversante, Simple effet, Simple effet tige traversante, basse vitesse. Standard sur toutes les versions. Sur demande sans			
Piston magnétique		Standard sur toutes les versions. Sur demande sans			
Courses standards \pm	mm	Simple effet:	Ø 32 à 50 courses 1 à 250 mm		
		Double effet:	Ø 32 à 50 courses 1 à 500 mm		
		\pm Courses maximum recommandées. Problèmes de fonctionnement pour des courses supérieures			
Pression de décollement	bar	Ø 32 = 0.4 Ø 40 = 0.4 Ø 50 = 0.3			
Nota		Pour des vitesses inférieures à 0,2 m/s, pour éviter les à-coups, utiliser la version basse vitesse, avec de l'air non lubrifié.			

CLEFS DE CODIFICATION

CYL	1 1 2 TYPE	0	3 2 DIAMETRE	0 0 2 5 COURSE	C TIGE	P JOINTS
	<ul style="list-style-type: none"> ■ 104 SE tige traversante ■ 109 DEA ■ 110 DE ■ 111 SE ■ 112 DEM ■ 113 DEMA ■ 114 DEM tige traversante ■ 115 DEMA tige traversante 	<ul style="list-style-type: none"> 0 Standard ▲ G Basse vitesse S Non magnétique 	<ul style="list-style-type: none"> 32 40 50 	<ul style="list-style-type: none"> ● Pour les courses Maximum voir les caractéristiques techniques 	<ul style="list-style-type: none"> A Tige acier chromé C45, piston aluminium C Tige acier chromé C45, piston technopolymère Z Tige et écrou inox, piston aluminium X Tige et écrou inox, piston technopolymère 	<ul style="list-style-type: none"> ● P Polyuréthane ● N NBR ● V FKM/FPM ● B Basse température

DE: Double effet non amorti, non magnétique
 DEM: Double effet magnétique non amorti
 DEMA: Double effet magnétique amorti
 DEA: Double effet amorti, non magnétique
 SE: Simple effet magnétique

- Disponible uniquement pour les versions non magnétique (S) avec piston en aluminium (A ou Z)
- ▲ Pour des vitesses inférieures à 0.2 m/s, pour éviter les à-coups. Utiliser uniquement de l'air non lubrifié
- Disponible uniquement pour les versions avec piston en aluminium (A ou Z)

ACCESSOIRES EXEMPLE: W095320002

EQUERRES AVANT ARRIERE MODELE AC



Code
W0950_0002

FOURCHES MODELE GK-M



Code
W0950_2020

COMPENSATEURS D'ALIGNEMENT ANGULAIRE MODELE GA-K



Code
W0950_2030

ARTICULATIONS ARRIERE MODELE BC



Code
W0950_0005

ROTULES MODELE GA-M



Code
W0950_2025

ECROUS DE NEZ MODELE G



Code
W0950_0010

COMPENSATEURS D'ALIGNEMENT MODELE GA



Code
W0950_6021

VERINS COURSES BREVES - SERIE SSCY



CARACTERISTIQUES TECHNIQUES		Polyuréthane	NBR	FKM/FPM	Basse température						
Pression d'utilisation	bar	10	10	10	10						
	MPa	1	1	1	1						
Température d'utilisation	°C	-10 à +80	-10 à +80	-10 à +150 (version non magnétique)	-35 à +80						
Fluide		Air filtré non lubrifié. Si de l'air lubrifié est utilisé, la lubrification doit être maintenue.									
Diamètres	mm	12-16-20-25-32-40-50-63-80-100									
Type de construction		Tube profilé. Fonds maintenus par circlips.									
Courses standards +	mm	Double effet:	Ø 12 à Ø 25, course 5 à 50 Ø 32 à Ø 40, course 5 à 70 Ø 50 à Ø 63, course 5 à 110 Ø 80 à Ø 100, course 5 à 150								
		Simple effet:	Ø 12 à Ø 25, course 5 à 25 Ø 32 à Ø 63, course 5 à 50								
		Anti-rotation:	Ø 12 à Ø 63, course 5 à 120 Ø 80 à Ø 100, course 5 à 150								
		Tige trav. creuse:	Ø 20 à Ø 40, course 5 à 100 Ø 50 à Ø 63, course 5 à 130 Ø 80 à Ø 100, course 5 à 165								
Versions		Double effet, Double effet tige traversante, Simple effet tige rentrée, Simple effet tige traversante, Double effet tige traversante creuse, Anti-rotation, avec fixation arrière mâle, avec fixation arrière femelle, basse vitesse.									
Piston magnétique		Standard sur toutes les versions. Sur demande sans.									
Pression de décollement simple tige	bar	Ø 12	Ø 16	Ø 20	Ø 25	Ø 32	Ø 40	Ø 50	Ø 63	Ø 80	Ø 100
tige traversante	bar	0.6	0.6	0.6	0.6	0.6	0.4	0.4	0.4	0.4	0.4
Nota		1	0.8	0.8	0.8	0.6	0.4	0.4	0.4	0.4	0.4
		Pour des vitesses inférieures à 0,2 m/s, pour éviter les à-coups, utiliser la version basse vitesse, avec de l'air non lubrifié.									
		+ Courses maximum recommandées. Problèmes de fonctionnement pour des courses supérieures									

CLEFS DE CODIFICATION

CYL	2 1 2 TYPE	0	4 0 DIAMETRE	0 0 1 0 COURSE	C TIGE	P JOINTS
■	208 Simple effet tige rentrée non magnétique	0 Magnétique	12	Pour les courses maximum voir les caractéristiques techniques	C Tige acier chromé C45, piston en technopolymère Ø 12 ÷ 63 mm A Tige acier chromé C45, piston en aluminium (standard Ø 80 ÷ 100 mm) X Tige inox et piston en technopolymère Ø 12 ÷ 63 mm Z Tige inox et piston en aluminium (standard Ø 80 ÷ 100 mm)	P Joints Polyuréthane N Joints NBR ● V Joints FKM/FPM ● B Basse température
■	209 Simple effet tige sortie non magnétique	S Non magnétique	16			
■	210 Simple effet, tige rentrée	▲ G Basse vitesse	20			
■	211 Simple effet, tige sortie		25			
■	212 Double effet, magnétique		32			
■	213 Double effet, non magnétique		40			
■	214 Double effet, tige traversante		50			
■	215 Simple effet, tige rentrée, anti-rotation		63			
■	217 Double effet, anti-rotation		80			
■	218 Double effet, tige traversante creuse		◆ 100			
▼	221 Avec fixation arrière mâle (Ø 32 à Ø 63)					
▼	222 Avec fixation arrière femelle (Ø 32 à Ø 63)					
■	223 Simple effet, tige traversante					

- ◆ Lorsque la quatrième position est occupée par une lettre, remplacer 100 par A1
- Disponible jusqu'à Ø 63
- ▼ Disponible à partir du Ø 20

- Disponible uniquement pour les versions non magnétique (S) avec piston en aluminium (A ou Z)
- ▲ Pour des vitesses inférieures à 0,2 m/s, pour éviter les à-coups. Utiliser uniquement de l'air non lubrifié.

ACCESSOIRES EXEMPLE: 21903200

EMBOUS DE TIGE



Code
2190__00

PIECES DE RECHANGE

Code	Vérin	Typ
009 ... 0010	de Ø 12 à 100	Kit fond avant complet avec joints Polyuréthane
009 ... 0011	de Ø 12 à 100	Kit fond avant complet avec joints NBR
009 ... 0015	de Ø 12 à 100	Kit fond arrière complet avec joints NBR
009 ... 0021	de Ø 12 à 100	Kit piston avec joints Polyuréthane
009 ... 0023	de Ø 12 à 100	Kit piston avec joints NBR
009 ... 0005	de Ø 12 à 100	Kit de joints Polyuréthane
009 ... 0006	de Ø 12 à 100	Kit de joints NBR
009 ... 0007	de Ø 12 à 100	Kit de joints complet en FKM/FPM (haute température)
009 ... 2008	de Ø 12 à 63	Kit joint de tige en polyuréthane
009 ... 2008	de Ø 80 à 100	Kit joint de tige en polyuréthane + circlips
009 ... 2009	de Ø 12 à 63	Kit joint de tige en NBR
009 ... 2009	de Ø 80 à 100	Kit joint de tige en NBR + circlips
009 ... 0031	de Ø 12 à 100	Kit fond av. et arr. + piston avec joints Polyuréthane
009 ... 0033	de Ø 12 à 100	Kit fond av. et arr. + piston avec joints NBR
009 ... 0001	de Ø 12 à 100	Anneau magnétique

VERINS CARTOUCHES - SERIE CRTC



CARACTERISTIQUES TECHNIQUES		POIDS [g]	
Pression d'utilisation	bar	2 à 6	COURSE
	MPa	0.2 à 0.6	
Température d'utilisation	°C	-10 à +80	Ø
Fluide		Air filtré, lubrifié ou non.	5
		Si de l'air lubrifié est utilisé, la lubrification doit être maintenue.	10
Diamètres	mm	6-10-16	15
Courses	mm	5-10-15	19
Taraudage		M5	40
Version		Simple effet	90
Type de construction		Corps en laiton nickelé	
Joint O'Ring pour le corps (non fourni)		Ø 6 : 7 x 1; Ø 10 : 9.5 x 1.5; Ø 16 : 16 x 1.5	

CLEFS DE CODIFICATION

CYL	C R T C	0 1 0	0 0 1 0	S 0 0 0	0 0	0 0
	TYPE	DIAMETRE	COURSE	TYPE	OPTION	CONFIG. SPEC.
	Verin Cartouche	006 010 016	0005 0010 0015	Simple effet tige rentrée		

Code	Désignation	Code	Désignation	Code	Désignation
W1000060005	VERIN CRTC-006-0005-S000-00	W1000100005	VERIN CRTC-010-0005-S000-00	W1000160005	VERIN CRTC-016-0005-S000-00
W1000060010	VERIN CRTC-006-0010-S000-00	W1000100010	VERIN CRTC-010-0010-S000-00	W1000160010	VERIN CRTC-016-0010-S000-00
W1000060015	VERIN CRTC-006-0015-S000-00	W1000100015	VERIN CRTC-010-0015-S000-00	W1000160015	VERIN CRTC-016-0015-S000-00

VERINS COMPACTS GUIDES - SERIE CMPG



CARACTERISTIQUES TECHNIQUES		VERSION AMORTI	VERSION NON-AMORTI
Pression d'utilisation	bar	1 à 10	
	MPa	0.1 à 1	
Température d'utilisation	psi	14.5 à 145	
	°C	-10 à +80	
	°F	14 à 176	
Fluide		Air filtré lubrifié ou non. Si de l'air lubrifié est utilisé, la lubrification doit être maintenue.	
Diamètres	mm	16 - 20 - 25 - 32 - 40 - 50 - 63	16 - 20 - 25 - 32 - 40 - 50 - 63 - 80 - 100
Courses	mm	Ø 16: 20 - 30 - 40 - 50	Ø 16: 10 - 20 - 25 - 30 - 40 - 50 - 75 - 100 - 150 - 200
		Ø 20; Ø 25: 20 - 30 - 40 - 50 - 75 - 100 - 150	Ø 20; Ø 25: 20 - 25 - 30 - 40 - 50 - 75 - 100 - 150 - 200
		Ø 32 à Ø 63: 25 - 50 - 75 - 100 - 150 - 175	Ø 32 à Ø 100: 25 - 50 - 75 - 100 - 150 - 200
Types de guidage		Sur demande, possibilité de fournir des courses intermédiaires, mais l'encombrement du vérin sera celui de la course immédiatement supérieure	
		Avec paliers lisses Avec douilles à billes	

CLEFS DE CODIFICATION

W 1 4 3	0 3 2	2	0 2 5
TYPE	DIAMETRE	VERSION	COURSE
16 20 25 32 40 50 63 * 80 * A1=100		2 paliers lisses 3 douilles à billes 4 amorti avec paliers lisses 5 amorti avec douilles à billes	VERSION AMORTI Ø 16: 20, 30, 40, 50 Ø 20 ÷ 25: 20, 30, 40, 50, 75, 100, 150 Ø 32 ÷ 63: 25, 50, 75, 100, 150, 175 VERSION NON-AMORTI ♦ Ø 16: 10, 20, 25, 30, 40, 50, 75, 100, 150, 200 Ø 20 ÷ 25: 20, 25, 30, 40, 50, 75, 100, 150, 200 Ø 32 ÷ 100: 25, 50, 75, 100, 150, 200

* Seulement pour les versions non-amorti

♦ Sur demande, possibilité de fournir des courses intermédiaires, mais l'encombrement du vérin sera celui de la course immédiatement supérieure.

VERINS SANS TIGE



VERINS SANS TIGE SERIE STD

CARACTERISTIQUES TECHNIQUES		NBR	FKM/FPM
Pression d'utilisation	bar		1 à 8
	MPa		0.1 à 0.8
	psi		14.5 à 116
Température d'utilisation	°C		-10 à +80
	°F		14 à 176
			Air filtré à 50 µm sans lubrification. Si de l'air lubrifié est utilisé, la lubrification doit être maintenue.
Fluide		16 - 25 - 32 - 40 - 63	
Diamètres	mm	Vérin sans tige à double effet avec système d'entraînement direct	
Type de construction		Ø 16: 100 à 5000 par intervalle de 1 mm	
Courses	mm	Ø 25, 32 et 40: 100 à 5700 par intervalle de 1 mm	
		Ø 63: 100 à 5500 par intervalle de 1 mm	
Vitesse conseillée	m/s	<1	≥1
Vitesse maximum avec amortisseurs externes	m/s	<1	2
Nota		Pour des vitesses inférieures à 0,2 m/s, pour éviter les à-coups, utiliser la version basse vitesse, avec de l'air non lubrifié.	

CLEFS DE CODIFICATION

CYL	2 7 TYPE	0	0	2 5 DIAMETRE	0 1 5 0 COURSE	C	N JOINTS
	27 Vérin sans tige	0 Double effet amorti 1 Double effet amorti, avec plateau orientable + 2 Double piston amorti 3 Double effet amorti, avec amortisseurs externes	0 Magnétique S Non Magnétique ■ G Basse vitesse	16 25 32 40 63	Ø 16: de 100 à 5000 mm Ø 25 ÷ 40: de 100 à 5700 mm Ø 63 de 100 ÷ 5500 mm		N NBR ● V FKM/FPM

■ Pour des vitesses inférieures à 0.2 m/s, pour éviter les à-coups. Utiliser uniquement de l'air non lubrifié. ● Pour vitesse ≥ 1 m/s + Disponible jusqu'à Ø 32

VERINS SANS TIGE AVEC GUIDAGE A BILLES

CARACTERISTIQUES TECHNIQUES		NBR	FKM/FPM
Pression d'utilisation	bar		0.5 à 8
	MPa		0.05 à 0.8
	Psi		7 à 116
Température d'utilisation	°C		-10 à +80
	°F		14 à 176
			Air filtré à 50 µm sans lubrification. Si de l'air lubrifié est utilisé, la lubrification doit être maintenue.
Fluide		16 - 25 - 32 - 40 - 63	
Diamètres	mm	Vérin sans tige à double effet avec système d'entraînement direct	
Type de construction		Ø 16: de 100 à 1350 par intervalle de 1 mm	
Courses	mm	Ø 25: de 100 à 2300 par intervalle de 1 mm	
		Ø 32: de 100 à 2300 par intervalle de 1 mm	
		Ø 40: de 100 à 2250 par intervalle de 1 mm	
		Ø 63 standard: de 100 à 2100 par intervalle de 1 mm	
		Ø 63 heavy: de 100 à 2650 par intervalle de 1 mm	
		M5, G1/8", G1/4", G3/8"	
Taraudages		Toutes positions	
Montage			
Vitesse recommandée	m/s	<1	≥1
Vitesse maximum avec amortisseurs externes	m/s	<1	2
Nota 1		Pour des vitesses inférieures à 0,2 m/s, pour éviter les à-coups, utiliser la version basse vitesse, avec de l'air non lubrifié.	
Nota 2		Disponible en version V-LOCK. Voir Page 38	

CLEFS DE CODIFICATION

CYL	2 7 TYPE	5	0	2 5 DIAMETRE	0 1 5 0 COURSE	C	N CONFIGURATION
	27 Vérin sans tige	5 Double effet amorti magnétique avec guidage à billes 6 Double effet amorti magnétique avec guidage à billes + butées et amortisseurs externes	0 STD Magnétique S STD Non magnétique ■ G STD Basse vitesse A HEAVY Magnétique ■ B HEAVY Basse vitesse C HEAVY Non magnétique	16 25 32 40 63	Ø 16: de 100 à 1350 mm Ø 25 - 32: de 100 à 2300 mm Ø 40: de 100 à 2250 mm Ø 63 std: de 100 à 2100 mm Ø 63 heavy: de 100 à 2650 mm		N Joints NBR ● V Joints FKM/FPM

■ Pour des vitesses inférieures à 0.2 m/s, pour éviter les à-coups. Utiliser uniquement de l'air non lubrifié. ● Pour vitesse ≥ 1 m/s

VERINS SANS TIGE AVEC GUIDAGE EN V

CARACTERISTIQUES TECHNIQUES		NBR	FKM/FPM
Pression d'utilisation	bar	1.5 à 8	
	MPa	0.15 à 0.8	
Température d'utilisation	psi	21.8 à 116	
	°C	-10 à +80	
	°F	14 à 176	
Fluide		Air filtré à 50 µm sans lubrification. Si de l'air lubrifié est utilisé, la lubrification doit être maintenue.	
Diamètres	mm	25 - 32 - 40 - 63	
Type de construction		Vérin sans tige à double effet avec système d'entraînement direct	
Courses		Ø 25, 32 et 40: 100 à 5700 par intervalle de 1 mm	
		Ø 63: 100 à 5500 par intervalle de 1 mm	
Vitesse recommandée	m/s	<1	≥1
Vitesse maximale avec amortisseurs externes	m/s	<1	2
Nota		Pour des vitesses inférieures à 0,2 m/s, pour éviter les à-coups, utiliser la version basse vitesse, avec de l'air non lubrifié.	

CLEFS DE CODIFICATION

CYL	2 7	7	0	2 5	0 1 5 0	C	N
	TYPE			DIAMETRE	COURSE		JOINTS
	27 Vérin sans tige	7 Double effet amorti, à guidage linéaire en "V" 8 Double effet amorti, à guidage linéaire en "V", avec amortisseurs externes	0 Magnétique S Non magnétique * G Basse vitesse	25 32 40 63	Ø 25 ÷ 40: de 100 à 5700 mm Ø 63 de 100 à 5500 mm		N NBR ● V FKM/FPM

* Pour des vitesses inférieures à 0.2 m/s, pour éviter les à-coups. Utiliser uniquement de l'air non lubrifié. ● Pour vitesse ≥ 1 m/s

ACCESSOIRES EXEMPLE: W0950327001

EQUERRES



Code
W095__7001

DEMI-SUPPORTS INTERMEDIAIRES POUR VERINS Ø 16 ET 25 VERSION STD ET AVEC GUIDAGE EN "V"

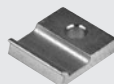

Code
W095__7031
0950254094 Supp. intermédiaire 025 pour guidage V

SUPPORTS INTERMEDIAIRES



Code
W095__7032
W095__4004 Pour version guidage à billes

SUPPORT INTERMEDIAIRE POUR VERINS Ø 63 AVEC GUIDAGE A BILLES MONTAGE HORIZONTAL

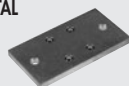

Code
W0950637036

EQUERRES DOUBLES

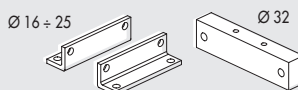

Code Désignation
W0950168001 Equerre double 016
W0950258001 Equerre double 025
W0950328036 Equerre double 032

BLOC DE FIXATION



Code Désignation
W0950328035 Bloc de fixation 032

SUPPORTS POUR UNITES DE DETECTION MAGNETIQUE POUR VERIN Ø 16 ET 25

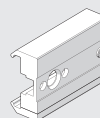

Code Désignation
0950164003 Support court pour Ø 16 *
0950164001 Support standard pour Ø 16 et 25

*pour version avec guidage à billes

SUPPORTS INTERMEDIAIRES DOUBLES



Code
W095__8037

KITS BUTEE ET AMORTISSEUR POUR VERINS SANS TIGE STD ET AVEC GUIDAGE A BILLES

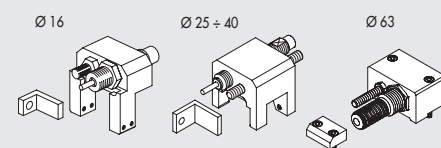

Code Désignation
095__4002 Kit butée et amortisseur pour vérin sans tige

KITS BUTEE ET AMORTISSEUR POUR VERINS SANS TIGE AVEC GUIDAGE EN "V"

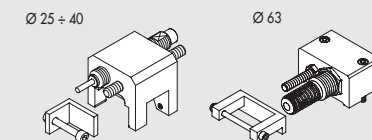

Code Désignation
095__4004 Kit butée et amortisseur

AMORTISSEURS



Code Ø Désignation
0950004003 16 Amortisseur ECO15 MF1 + écrou M12x1
0950004004 25 Amortisseur ECO25 MC2 + écrou M14x1.5
0950004005 32 Amortisseur ECO50 MC2 + écrou M20x1.5
0950004006 40 Amortisseur ECO100 MF2 + écrou M25x1.5
0950004007 63 Amortisseur ECO125 MF3 + écrou M36x1.5

ACCESSOIRES POUR TRASFORMATION EN BASCULANT EXEMPLE: W0950257035

KITS DE TRANSFORMATION EN PLATEAU ORIENTABLE



Code
W095__7035
W0950327035 Ø 32-40

AXES DE RECHANGE POUR PLATEAUX ORIENTABLES



Code
W095__7034
W0950327034 Ø 32-40

PLATEAUX ORIENTABLES

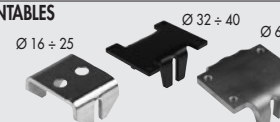

Code
W095__7033
W0950327033 Ø 32-40

PIECES DE RECHANGE POUR VERINS SANS TIGE STD, AVEC GUIDAGE EN "V", AVEC GUIDAGE A BILLES ET SERIE DOUBLE

VERIN "NOUVELLE GENERATION"

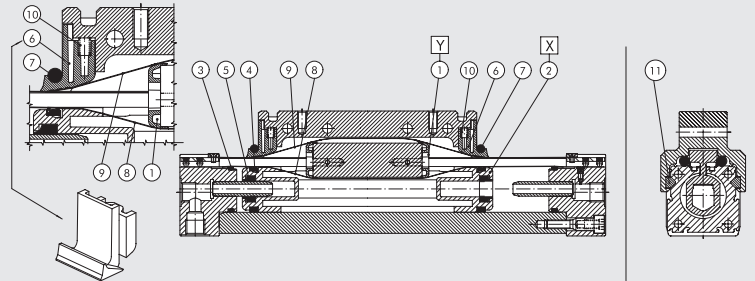
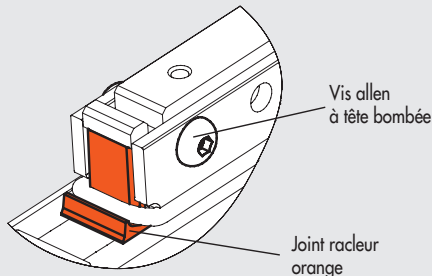

- ① Kit supports de bandes
- ② Kit pistons
- ③ ④ ⑤ ⑥ ⑦ ⑩ Kit de joints NBR (FKM/FPM pour ⑦)
- ③ ④ ⑤ ⑥ ⑦ ⑩ Kit de joints FKM/FPM
- ⑧ ⑨ Kit bandes (int. + ext.)
- ⑪ Kit patins en "V"

Etiquette des pièces de rechange présente sur un côté du vérin

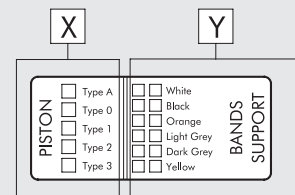

KITS SUPPORTS DE BANDES REP. 1 (Y)

Ø	Code Blanc	Code Noir	Code Orange	Code Gris clair	Code Gris foncé	Code Jaune
16	0090165080	0090165081	0090165082	0090165083	0090165084	0090165085
25	0090255080	0090255081	0090255082	0090255083	0090255084	0090255085
32	0090325080	0090325081	0090325082	0090325083	0090325084	0090325085
40	0090405080	0090405081	0090405082	0090405083	0090405084	0090405085
63	0090635080	0090635081	0090635082	0090635083	0090635084	0090635085

KITS BANDES (INT. + EXT.) REP. 8-9

Ø	Code
16	0090166....
25	0090256....
32	0090326....
40	0090406....
63	0090636....

KITS PATINS EN "V" REP. 11

Ø	Code
25	0090255060
32	0090325060
40	0090325060
63	0090635060

Compléter le code par les 4 chiffres de la course (ex. course 500 = 0500)

KITS PISTONS REP. 2 (X)

Ø	Code Type 0 (0 anneau)	Code Type 1 (1 anneau)	Code Type 2 (2 anneaux)	Code Type 3 (3 anneaux)	Code Type A (4 anneaux)
16	0090165015	0090165016	0090165017	0090165018	-
25	0090255015	0090255016	0090255017	0090255018	0090255019
32	0090325015	0090325016	0090325017	0090325018	0090325019
40	0090405015	0090405016	0090405017	0090405018	-
63	0090635015	0090635016	0090635017	0090635018	-

KITS DE JOINTS NBR REP. 3-4-5-6-7-10

Ø	Code
16	0090165022
25	0090255022
32	0090325022
40	0090405022
63	0090635022

KITS DE JOINTS FKM/FPM REP. 3-4-5-6-7-10

Ø	Code
16	0090165023
25	0090255023
32	0090325023
40	0090405023
63	0090635023

NOTES: Si les extrémités du chariot apparaissent comme représentées ci-dessous, veuillez contacter Metal work pour les pièces de rechanges.

"GENERATION INTERMEDIAIRE"

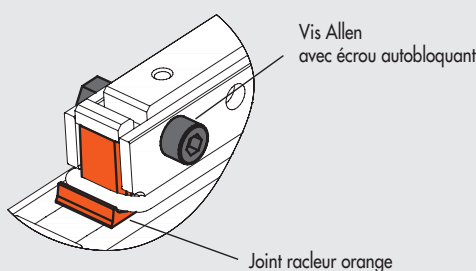

"PREMIERE GENERATION"

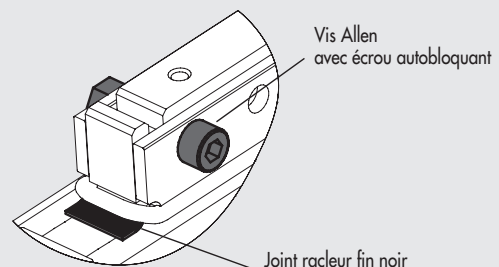

VERINS SANS TIGE SERIE PU

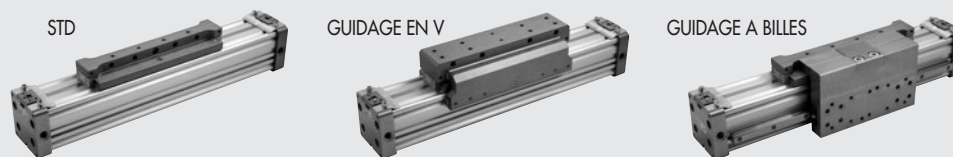

VERINS SANS TIGE STD SERIE PU

CARACTERISTIQUES TECHNIQUES			
Pression d'utilisation	bar		De 1 à 8
	MPa		De 0.1 à 0.8
Température d'utilisation	psi		De 14.5 à 116
	°C		De -10 à +80
	°F		De 14 à +176
Fluide			Air filtré à 50 µm sans lubrification. Si de l'air lubrifié est utilisé, la lubrification doit être maintenue.
Diamètres	mm		25 - 32 - 40 - 50
Type de construction			Vérin sans tige à double effet avec système d'entraînement direct
Courses	mm		100 à 5700 par intervalle de 1 mm
Vitesse recommandée	m/s		< 2
Vitesse maximale avec amortisseurs externes	m/s		< 2
Poids	course = 0	g	Ø 25 = 1009; Ø 32 = 1535; Ø 40 = 2702; Ø 50 = 4875
	chaque mm	g	Ø 25 = 2.54; Ø 32 = 3.72; Ø 40 = 4.78; Ø 50 = 7.50
Nota			Pour des vitesses inférieures à 0.2 m/s, pour éviter les à-coups, utiliser les versions basse vitesse uniquement avec de l'air non lubrifié.

CLEFS DE CODIFICATION

CYL	2 7 TYPE	0	0	2 5 DIAMETRE	0 1 0 0 COURSE	C	P JOINTS
	27 Vérin sans tige	0 Double effet amorti magnétique 1 Double effet avec plateau orientable 3 Double effet + butées et amortisseurs externes	3 Magnétique 4 Basse vitesse 5 Non magnétique	25 32 40 50	De 100 à 5700 mm	C	P Joints Polyuréthane

■ Pour des vitesses inférieures à 0.2 m/s, pour éviter les à-coups. Utiliser uniquement de l'air non lubrifié.

VERINS SANS TIGE AVEC GUIDAGE EN "V" SERIE PU

CARACTERISTIQUES TECHNIQUES			
Pression d'utilisation	bar		1 à 8
	MPa		0.1 à 0.8
Température d'utilisation	psi		14.5 à 116
	°C		-10 à +80
	°F		14 à 176
Fluide			Air filtré à 50 µm sans lubrification. Si de l'air lubrifié est utilisé, la lubrification doit être maintenue.
Diamètre	mm		Ø 50
Type de construction			Vérin sans tige à double effet avec système d'entraînement direct
Courses	mm		de 100 à 5600 par intervalle de 1 mm
Vitesse recommandée	m/s		< 2
Vitesse maximale avec amortisseurs externes	m/s		< 2
Note d'utilisation			Pour des vitesses inférieures à 0.2 m/s, pour éviter les à-coups, utiliser les versions basse vitesse uniquement avec de l'air non lubrifié.

CLEFS DE CODIFICATION

CYL	2 7 TYPE	5	3	5 0 DIAMETRE	0 1 0 0 COURSE	C	P JOINTS
	27 Vérin sans tige	7 Double effet magnétique amorti avec guidage en "V" 8 Double effet magnétique amorti + amortisseurs externes	3 Magnétique 4 Basse vitesse 5 Non magnétique	50	de 100 à 5600 mm	C	P Joints Polyuréthane

■ Pour des vitesses inférieures à 0.2 m/s, pour éviter les à-coups. Utiliser uniquement de l'air non lubrifié.

VERINS SANS TIGE AVEC GUIDAGE A BILLES SERIE PU

CARACTERISTIQUES TECHNIQUES

Pression d'utilisation	bar	1 à 8
	MPa	0.1 à 0.8
	psi	14.5 à 116
Température d'utilisation	°C	-10 à +80
	°F	14 à 176
Fluide		Air filtré à 50 µm sans lubrification. Si de l'air lubrifié est utilisé, la lubrification doit être maintenue
Diamètre	mm	Ø 50
Type de construction		Vérin sans tige à double effet avec système d'entraînement direct
Courses	mm	de 100 à 2470 par intervalle de 1 mm
Taraudages pneumatiques		G1/4"
Montage		Toutes positions
Vitesse maximale	m/s	<2
Vitesse maximale avec amortisseurs hydrauliques	m/s	<2
Note d'utilisation		Pour des vitesses inférieures à 0.2 m/s, pour éviter les à-coups, utiliser les versions basse vitesse uniquement avec de l'air non lubrifié.

CLEFS DE CODIFICATION

CYL	2 7 TYPE	5	3	5 0 DIAMÈTRE	0 1 0 0 COURSE	C	P JOINTS
	27 Vérin sans tige	5 Double effet magnétique amorti avec guidage à billes 6 Double effet magnétique amorti avec guidage à billes + amortisseurs externes et butées réglables	3 Magnétique 4 Basse vitesse 5 Non magnétique	50	de 100 à 2470 mm		P Joints Polyuréthane

■ Pour des vitesses inférieures à 0.2 m/s, pour éviter les à-coups. Utiliser uniquement de l'air non lubrifié.

ACCESSOIRES EXEMPLE: 0950324041

EQUERRES

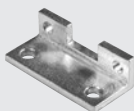

Code
095__4041

SUPPORT INTERMEDIAIRE LATERAL POUR VERSION A GUIDAGE A BILLES

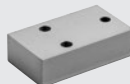

Code
0950504052

SUPPORTS INTERMEDIAIRES



Code
W095__7038

AMORTISSEURS



Code	Ø	Désignation
0950004004	25	Amortisseur ECO25 MC2 + écrou M1.4x1.5
0950004005	32	Amortisseur ECO50 MC2 + écrou M20x1.5
0950004006	40-50	Amortisseur ECO100 MF2 + écrou M25x1.5

SUPPORT INTERMEDIAIRE POUR VERSION A GUIDAGE A BILLES



Code
0950504053

KITS BUTEE ET AMORTISSEUR

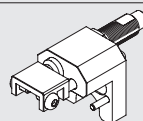

Code
095__4013 Désignation
Kit butée et amortisseur

SUPPORTS INTERMEDIAIRES LATERAUX



Code
095__4051

KIT BUTEE ET AMORTISSEUR REGLABLES POUR VERSION A GUIDAGE EN "V"



Code
0950504014 Désignation
Kit butée et amortisseur pour vérin sans tige Ø 50 série PU

PIECES DE RECHANGE

KITS JOINTS RACLEURS

Ø	Code
25	0090255025P
32	0090255025P
40	0090405025P
50	0090505025P

Nota: Livrés par paire

KITS JOINTS

Ø	Code
25	0090255024P
32	0090325024P
40	0090405024P
50	0090505024P

Nota: Livrés par paire

KITS BANDES (INTÉRIEURE ET EXTÉRIEURE)

Ø	Code
25	0090256__P
32	0090326__P
40	0090406__P
50	0090506__P

Compléter le code par les 4 chiffres de la course (ex. course 500 = 0500)

KITS PISTONS

Ø	Code
25	0090255009P
32	0090325009P
40	0090405009P
50	0090505009P

Nota: Livrés par paire

VERINS SANS TIGE A ENTRAINEMENT MAGNETIQUE SERIE UNITE DE TRANSLATION MAGNETIQUE

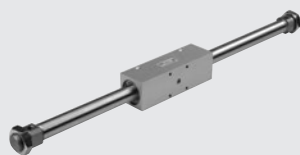

CARACTERISTIQUES TECHNIQUES		Ø 16	Ø 20	Ø 25
Pression d'utilisation	bar		2 à 7	
	MPa		0.2 à 0.7	
	psi		29 à 101	
Température d'utilisation	°C		-10 à 60	
	°F		14 à 140	
Fluide		Air filtré à 50 µm sans lubrification. Si de l'air lubrifié est utilisé, la lubrification doit être maintenue.		
Diamètres	mm		16 - 20 - 25	
Courses	mm		10 mm à 1000 mm par intervalle de 1 mm	
Versions			Magnétique avec/sans amortissement	
Type de construction			Magnétique avec plateau basculant avec/sans amortissement	
Détection de position			Vérin sans tige à double effet avec système d'entraînement magnétique	
Fixations			Magnétique par des unités de détection	
			Ecrous hexagonaux (fournis en standard) - Equerres - Brides.	
Force théorique à 6 bar	N	118	185	288
Force d'entraînement magnétique (condition statique)	N	200	300	500
Vitesse maximale	m/s	0.4	0.4	0.4
Nota		Lubrifier le chariot par les graisseurs, tous les 2000 km ou une fois par an.		

CLEFS DE CODIFICATION

CYL	2 7 TYPE	A VERSION	0	1 6 DIAMETRE	0 0 5 0 COURSE	X CONFIGURATION	P JOINTS
	27 Vérin sans tige	A Entraînement magnétique DEM B Entraînement magnétique DEMA C Entraînement magnétique, plateau basculant DEM D Entraînement magnétique, plateau basculant DEMA	0 Magnétique	16 20 25	Pour les courses maximum voir les caractéristiques techniques	X Standard	P Polyuréthane

DEM: Double Effet Magnétique (non-amorti)
 DEMA: Double Effet Magnétique Amorti

ACCESSOIRES

BRIDES MODELE C



Code	Ø	Désignation
W0950120002	16	Bride mod. C
W0950200002	20/25	Bride mod. C

KITS POUR VERSION BASCULANTE



Code	Ø	Désignation
0950164050	16	Kit pour version basculante
0950204050	20	Kit pour version basculante
0950254050	25	Kit pour version basculante

EQUERRES



Code	Ø	Désignation
0950164040	16	Equerre
0950204040	20/25	Equerre

VERINS INOX

RONDS



ISO 6432



ISO 15552



VERINS MINIATURES ISO 6432 INOX

CARACTERISTIQUES TECHNIQUES

		Polyuréthane	FKM/FPM
Pression d'utilisation	bar		10
	MPa		1
Température d'utilisation	°C	-10 à +80	-10 à +150 (version non magnétique)
Fluide		Air filtré sans lubrification. Si de l'air lubrifié est utilisé, la lubrification doit être maintenue.	
Diamètres	mm	16 - 20 - 25	
Type de construction		Fonds inox sertis sur tube inox	
Courses +	mm	maxi 500	
Versions		Double effet, double effet tige traversante	
Piston magnétique		Standard. Sur demande sans	
Notes		+ Courses maximum recommandées. Problèmes de fonctionnement pour des courses supérieures.	

CLEFS DE CODIFICATION

W 1 8	0	0	1 6	0 0 2 0
	TYPE	VERSION	DIAMETRE	COURSE
Vérin en acier inoxydable	0 DEM 1 DEM tige traversante	0 Standard (magnétique) S Non magnétique ● V FKM/FPM (non magnétique)	16 20 25	+ 0 ÷ 500 mm

DEM: Double effet magnétique non amorti

+ Courses maximum recommandées. Problèmes de fonctionnement pour des courses supérieures.

● Pour cette version le vérin sera non magnétique

ACCESSOIRES

EQUERRES AVANT-ARRIERE MODELE A EN ACIER INOXYDABLE

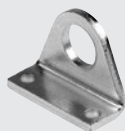

Code	Ø	Désignation
W095X120001	16	Equerre avant-arr. inox mod. A
W095X200001	20-25	Equerre avant-arr. inox mod. A

ARTICULATIONS ARRIERE MODELE BC EN ACIER INOXYDABLE



Code	Ø	Désignation
W095X120005	16	Art. arrière inox mod. BC
W095X200005	20-25	Art. arrière inox mod. BC

ECROUS DE TIGE EN ACIER INOXYDABLE



Code	Ø	Désignation
W095X120011	16	Ecrrou de tige inox M6
W095X200011	20	Ecrrou de tige inox M8
W095X322011	25	Ecrrou de tige inox M10x1.25

BRIDES AVANT-ARRIERE MODELE C EN ACIER INOXYDABLE



Code	Ø	Désignation
W095X120002	16	Bride avant-arr. inox mod. C
W095X200002	20-25	Bride avant-arr. inox mod. C

ECROUS DE NEZ EN ACIER INOXYDABLE



Code	Ø	Désignation
W095X120010	16	Ecrrou de nez inox M16x1.5
W095X200010	20-25	Ecrrou de nez inox M22x1.5

FOURCHES MODELE GK-M EN ACIER INOXYDABLE



Code	Ø	Désignation
W095X120020	16	Fourche inox mod. GK-M M6
W095X200020	20	Fourche inox mod. GK-M M8
W095X322020	25	Fourche inox mod GK-M M10x1.25

VERINS RONDS SERIE RNDC INOX

CARACTERISTIQUES TECHNIQUES		Polyuréthane	FKM/FPM
Pression d'utilisation	bar		10
	MPa		1
Température d'utilisation	psi		145
	°C	-10 à +80	-10 à +150 (version non magnétique)
Fluide		Air filtré sans lubrification. Si de l'air lubrifié est utilisé, la lubrification doit être maintenue.	
Diamètres	mm	32 - 40 - 50 - 63	
Type de construction		Fonds inox sertis sur tube inox	
Versions		Double effet, double effet tige traversante	
Piston magnétique		Standard. Sur demande sans	
Courses +	mm	maxi 500	
Nota		+ Courses maximum recommandées. Problèmes de fonctionnement pour des courses supérieures.	

CLEFS DE CODIFICATION

W 1 8	0 TYPE	0 VERSION	3 2 DIAMETRE	0 0 3 2 COURSE
Vérin en acier inoxydable	0 DEM 1 DEM tige traversante	0 Standard (magnétique) S Non magnétique ● V FKM/FPM (non magnétique)	32 40 50 63	+ Ø 32 ÷ 63 course 0 ÷ 500 mm

- DEM: Double effet magnétique non amorti
 + Courses maximum recommandées. Problèmes de fonctionnement pour des courses supérieures.
 ● Pour cette version le vérin sera non magnétique

ACCESSOIRES EXEMPLE: W095X32002

EQUERRES MODELE C EN ACIER INOXYDABLE

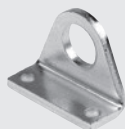

Code
W095X_0002

ARTICULATIONS ARRIERE MODELE BC EN ACIER INOXYDABLE



Code
W095X_0005

ECROUS DE NEZ MODELE G EN ACIER INOXYDABLE



Code	Ø	Désignation
W095X320010	32	Ecrois de nez inox M30x1.5
W095X400010	40	Ecrois de nez inox M38x1.5
W095X500010	50-63	Ecrois de nez inox M45x1.5

FOURCHES MODELE GK-M EN ACIER INOXYDABLE



Code	Ø	Désignation
W095X320020	32	Fourche inox mod. GK-M M10x1.5
W095X400020	40	Fourche inox mod. GK-M M12x1.75
W095X500020	50-63	Fourche inox mod. GK-M M16x2

ECROUS DE TIGE EN ACIER INOXYDABLE



Code	Ø	Désignation
W095X320011	32	Ecrois de tige inox M10x1.5
W095X400011	40	Ecrois de tige inox M12x1.75
W095X500011	50-63	Ecrois de tige inox M16x2

AXES OSCILLANTS EN ACIER INOXYDABLE

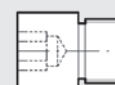

Code
W095X_0007

VERINS ISO 15552 INOX

CARACTERISTIQUES TECHNIQUES		Polyuréthane	FKM/FPM
Pression d'utilisation	bar		10
	MPa		1
	psi		145
Température d'utilisation	°C	-10 à +80	-10 à +150 (Version non magnétique)
	Fluide	Air filtré sans lubrification. Si de l'air lubrifié est utilisé, la lubrification doit être maintenue.	
Diamètres	mm	32 - 40 - 50 - 63 - 80 - 100 - 125	
Type de construction		Tube inox, fonds inox maintenus par tirants inox	
Courses +	mm	maxi 1000	
Versions		Double effet amorti, double effet amorti tige traversante	
Piston magnétique		Standard. Sur demande sans	
Nota		+ Courses maximum recommandées. Problèmes de fonctionnement pour des courses supérieures	

CLEFS DE CODIFICATION

W 1 8	4 TYPE	0 VERSION	3 2 DIAMETRE	0 0 3 2 COURSE
Vérin en acier inoxydable	4 DEMA 5 DEMA tige traversante	0 Standard (magnétique) S Non magnétique ● V FKM/FPM (non magnétique)	32 63 40 80 50 ■ 100 ■ 125	+ 0 à 1000 mm

DEMA: Double effet magnétique amorti

+ Courses maximum recommandées. Problèmes de fonctionnement pour des courses supérieures.

● Pour cette version le vérin sera non magnétique

■ Lorsque la cinquième position est occupée par une lettre, remplacer Ø 100 par A1, Ø 125 par A2

ACCESSOIRES EXEMPLE: W095X322007 (POUR Ø 100 = A1)

TOURILLONS MODELE EN EN ACIER INOXYDABLE



Code
W095X_2007

ARTICULATIONS ARRIERE MALE MODELE BA EN ACIER INOXYDABLE



Code
W095X_2004

FOURCHES MODELE GK-M EN ACIER INOXYDABLE



Code	Ø	Désignation
W095X322020	32	Fourche inox mod. GK-M M10x1.25
W095X402020	40	Fourche inox mod. GK-M M12x1.25
W095X502020	50-63	Fourche inox mod. GK-M M16x1.5
W095X802020	80-100	Fourche inox mod. GK-M M20x1.5

EQUERRES MODELE A EN ACIER INOXYDABLE

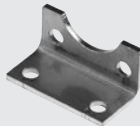

Code
W095X_2001

CONTRE-CHARNIERES D'EQUERRE MODELE GL EN ACIER INOXYDABLE



Code
W095X_2008

ETRIER DE FIXATION POUR UNITES DE DETECTION MAGNETIQUE TYPE CARRE ET OVALE



Code Désignation
W0950001100 Etrier de fixation D. 32÷125

Matières
Etrier: aluminium
Support d'unité de détections: aluminium
Vis de fixation: acier inoxydable

ARTICULATIONS ARRIERE FEM. MODELE B EN ACIER INOXYDABLE



Code
W095X_2003

BRIDES AVANT OU ARRIERE MODELE C EN ACIER INOXYDABLE



Code
W095X_2002

AXES POUR ARTICULATIONS FEM. EN ACIER INOXYDABLE



Code
W095X_2050

ECROUS DE TIGE EN ACIER INOXYDABLE



Code	Ø	Désignation
W095X322011	32	Ecrou de tige inox M10x1.25
W095X402011	40	Ecrou de tige inox M12x1.25
W095X502011	50-63	Ecrou de tige inox M16x1.5
W095X802011	80-100	Ecrou de tige inox M20x1.5
W095XA22011	125	Ecrou de tige inox M27x2

PINCES A DEUX DOIGTS A OUVERTURE PARALLELE SERIE P1 - P2 - P3



CARACTERISTIQUES TECHNIQUES		P1-20	P1-32	P2-16	P2-20	P2-25	P3-40	P3-64	STANDARD	P3-80 FORCE MAJORÉE	STANDARD	P3-100 FORCE MAJORÉE
Pression d'utilisation	bar	2 à 8		2 à 8								
	MPa	0.2 à 0.8		0.2 à 0.8								
	psi	29 à 116		29 à 116								
Température d'utilisation	°C	5 à 70		-10 à +80			-10 à 80					
Fréquence de fonctionnement	cycles/s	-		2			-					
Fluide		Air filtré à 20 µm sans lubrification. Si de l'air lubrifié est utilisé, la lubrification doit être maintenue.										
Diamètres	mm	20	32	16	20	25	-	-	-	-	-	-
Force de serrage à 6.3 bar à 20 mm de la surface supérieure de la pince, durant l'ouverture ou la fermeture	N	70	170	45	100	135	75	125	265	445	360	790
Poids maximal déplaçable	kg	-	-	-	-	-	0.65	1.3	2.5	5	3.5	7
Course de chaque doigt	mm	5	5	4	5	7	2.5	6	8	4	10	5
Temps minimum d'ouverture/fermeture	s	-	-	-	-	-	0.05					
Répétabilité	mm	-	-	-	-	-	0.01					
Moment d'inertie par rapport à l'axe du piston	kg cm ²	-	-	-	-	-	1.8	4	4.5		12	
Charge statique maximale admissible												
- Fa	N	-	-	-	-	-	250	1100	1500		2000	
- Mx	Nm	-	-	-	-	-	10	40	90		80	
- My	Nm	-	-	-	-	-	5	60	55		115	
- Mz	Nm	-	-	-	-	-	12	40	55		70	
Poids	kg	0.50	0.70	0.2	0.4	0.75	0.12	0.35	0.51		0.9	

PINCES A DEUX DOIGTS A GRANDE OUVERTURE PARALLELE SERIE P4



CARACTERISTIQUES TECHNIQUES		P4-10	P4-12	P4-16	P4-25	P4-30
Pression d'utilisation	bar	3 à 7				
	MPa	0.3 à 0.7				
	psi	43 à 101				
Température d'utilisation	°C	-10 à +80				
Fréquence de fonctionnement	cycles/s	1				
Fluide		Air filtré à 20 µm sans lubrification. Si de l'air lubrifié est utilisé, la lubrification doit être maintenue.				
Diamètres	mm	2 x 10	2 x 12	2 x 16	2 x 30	2 x 30
Course de chaque doigt	mm	5	10	15	30	60
Force de serrage à 6,3 bar à 20 mm de la surface supérieure de la pince durant l'ouverture ou la fermeture	N	30	45	75	280	280
Poids	kg	0.18	0.3	0.5	2.95	3.7

PINCES A DEUX DOIGTS A OUVERTURE ANGULAIRE SERIE P7 - P9

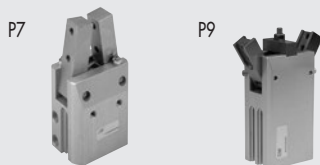

CARACTERISTIQUES TECHNIQUES		P7-16	P7-20	P7-32	P7-50	P9-32	P9-40
Pression d'utilisation	bar	2 à 10				2 à 8	
	MPa	0.2 à 1				0.2 à 0.8	
	psi	29 à 145				29 à 116	
Température d'utilisation	°C	-10 à +80				-10 à +80	
Fluide		Air filtré à 20 µm lubrifié ou non. Si de l'air lubrifié est utilisé, la lubrification doit être maintenue.					
Diamètres	mm	-	-	-	-	32	40
Angle d'ouverture des doigts		-	-	-	-	Réglable 180°	
Angle maxi d'ouverture par doigt		15° 30'	16° 30'	16°	8° 30'		
Force de serrage à 6,3 bar à 20 mm de l'axe de rotation des doigts (40 mm pour P9) durant l'ouverture ou la fermeture	N	27	50	120	380	160	260
Poids	kg	0.12	0.19	0.5	1.6	0.85	1.5

PINCES A DEUX DOIGTS A OUVERTURE ANGULAIRE EN TECHNOPLYMERE SERIE P8



CARACTERISTIQUES TECHNIQUES		P8-32	P8-40	P8-50
PrePression d'utilisation	bar		4 à 7	
	MPa		0.4 à 0.7	
	psi		58 à 101	
Température	°C		-10 à +60	
Fluide		Air filtré à 20 µm lubrifié ou non. Si de l'air lubrifié est utilisé, la lubrification doit être maintenue.		
Durée de vie		Supérieure à 2 millions de cycles.		
Angle d'ouverture		8°		
Effort de serrage à 6 bar	N	22.5	48	80
Poids applicable conseillé	kg	0.2	0.4	0.8
Consommation d'air par cycle	cm ³	0.5	1	1.8
Temps d'ouverture	sec	0.04	0.05	0.05
Temps de fermeture	sec	0.06	0.08	0.08
Poids	g	36	45	60
Moment d'inertie	kg cm ²	0.04	0.12	0.15
Répétabilité	mm	0.1	0.1	0.1

PINCES A TROIS DOIGTS A OUVERTURE PARALLELE SERIE P12



CARACTERISTIQUES TECHNIQUES		P12-40	P12-64	P12-80 STANDARD	P12-80 FORCE MAJORÉE	P12-100 STANDARD	P12-100 FORCE MAJORÉE
Pression d'utilisation	bar			2 à 8			
	MPa			0.2 à 0.8			
	psi			29 à 116			
Température d'utilisation	°C			-10 à +80			
Fluide		Air filtré à 20 µm non lubrifié, si de l'air lubrifié est utilisé, la lubrification doit être maintenue.					
Course de chaque doigt	mm	2.5	6	8	4	10	5
Force de serrage d'un doigt à 6.3 bar à 20 mm du plan supérieur, en ouverture ou en fermeture	N	130	310	435	860	840	1450
Poids maximal déplaçable	kg	1.3	2.9	4.5	9	9	20
Temps minimum d'ouverture/fermeture	s			0.05			
Répétabilité	mm			0.01			
Moment d'inertie par rapport à l'axe du piston	kg cm ²	2.1	6	6.5			
Charge statique maximale admissible						19	
- Fa	N	250	1100	1500		2000	
- Mx	Nm	10	40	90		80	
- My	Nm	5	60	55		115	
- Mz	Nm	12	40	55		70	
Poids	kg	0.2	0.7	0.75			

PINCES A DEUX DOIGTS A OUVERTURE PARALLELE

Code	Désignation
W1550200001	Pince parallèle à 2 doigts P1-20
W1550320001	Pince parallèle à 2 doigts P1-32
W1570160200	Pince renforcée à ouverture parallèle P2-16
W1570200200	Pince renforcée à ouverture parallèle P2-20
W1570250200	Pince renforcée à ouverture parallèle P2-25
W1560400200	Pince à 2 doigts à ouverture parallèle P3-40
W1560640200	Pince à 2 doigts à ouverture parallèle P3-64
W1560640201	Pince à 2 doigts à ouverture parallèle P3-64 pour unité de détection inductive
W1560800200	Pince à 2 doigts à ouverture parallèle P3-80
W1560800201	Pince à 2 doigts à ouverture parallèle P3-80 pour unité de détection inductive
W1560800220	Pince à 2 doigts à ouverture parallèle P3-80 à force majorée
W1560800221	Pince à 2 doigts à ouverture parallèle P3-80 à force majorée pour unité de détection inductive
W1561000200	Pince à 2 doigts à ouverture parallèle P3-100
W1561000201	Pince à 2 doigts à ouverture parallèle P3-100 pour unité de détection inductive
W1561000220	Pince à 2 doigts à ouverture parallèle P3-100 à force majorée
W1561000221	Pince à 2 doigts à ouverture parallèle P3-100 à force majorée pour unité de détection inductive
W1580100200	Pince à grande ouverture parallèle P4-10
W1580120200	Pince à grande ouverture parallèle P4-12
W1580160200	Pince à grande ouverture parallèle P4-16
W1580250200	Pince à grande ouverture parallèle P4-25
W1580300200	Pince à grande ouverture parallèle P4-30

PINCES A TROIS DOIGTS A OUVERTURE PARALLELE

Code	Désignation
W1560400300	Pince à 3 doigts à ouverture parallèle P12-40
W1560640300	Pince à 3 doigts à ouverture parallèle P12-64
W1560640301	Pince à 3 doigts à ouverture parallèle P12-64 pour unité de détection inductive
W1560800300	Pince à 3 doigts à ouverture parallèle P12-80
W1560800301	Pince à 3 doigts à ouverture parallèle P12-80 pour unité de détection inductive
W1560800320	Pince à 3 doigts à ouverture parallèle P12-80 à force majorée
W1560800321	Pince à 3 doigts à ouverture parallèle P12-80 à force majorée pour unité de détection inductive
W1561000300	Pince à 3 doigts à ouverture parallèle P12-100
W1561000301	Pince à 3 doigts à ouverture parallèle P12-100 pour unité de détection inductive
W1561000320	Pince à 3 doigts à ouverture parallèle P12-100 à force majorée
W1561000321	Pince à 3 doigts à ouverture parallèle P12-100 à force majorée pour unité de détection inductive

PINCES A DEUX DOIGTS A OUVERTURE ANGULAIRE

Code	Désignation
W1590160200	Pince à ouverture angulaire P7-16
W1590200200	Pince à ouverture angulaire P7-20
W1590320200	Pince à ouverture angulaire P7-32
W1590500200	Pince à ouverture angulaire P7-50
W0710010002	Pince à ouverture angulaire technopolymère P8-32
W0710010003	Pince à ouverture angulaire technopolymère P8-40
W0710010004	Pince à ouverture angulaire technopolymère P8-50
W1530320180	Pince angulaire P9-32
W1530400180	Pince angulaire P9-40

ACCESSOIRES POUR P3-P12

Code	Taille	Désignation
W1560409201	40	Pions de centrage
W1560649201	64	Pions de centrage
W1560809201	80	Pions de centrage
W1561009201	100	Pions de centrage

Nota: fournis par 2

VERINS ROTATIFS SERIE R1

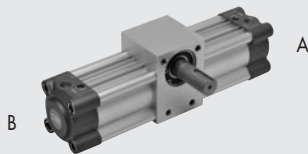

CARACTERISTIQUES TECHNIQUES		Ø 32	Ø 40	Ø 50	Ø 63	Ø 80	Ø 100
Joint		NBR					
Pression d'utilisation	bar	10					
	MPa	1					
	psi	145					
Température d'utilisation	°C	- 10 à + 80					
Fluide		Air filtré à 50µm lubrifié ou non. Si de l'air lubrifié est utilisé, la lubrification doit être maintenue.					
Angles de rotation	degré	90 - 180 - 270 - 360					
Type de construction		Extruded profile					
Version		Magnetic standard cushioned					
Charge axiale	N	2500	2800	4500	5600	8500	12200
Moment maximum (6 bar - 0.6 Mpa)	Nm	4.5	12.5	16	32	70	120
Poids	Kg	1.18 - 1.84	1.74 - 2.56	2.63 - 4.13	3.75 - 5.67	7.76 - 11.60	11.13 - 16.90

N.B. le vérin est livré avec le piston positionné côté fond A.

Lors de la mise en pression, la course du piston vers le fond B se traduit par un mouvement de l'axe de rotation dans le sens anti-horaire.

ANGLE DE ROTATION EFFECTIF

Vérins sans réglage de l'angle de rotation : la tolérance de fabrication est de +4°/0° par rapport à la valeur nominale.

Vérins avec réglage de l'angle de rotation : la page de réglage est de +2°/-20°.

CLEFS DE CODIFICATION

W165 TYPE		050 DIAMETRE	1 VERSION	090 ANGLE DE ROTATION •
W165	vérin rotatif avec arbre mâle	032	1 sans réglage de l'angle de rotation	090
W166	vérin rotatif avec arbre femelle	040	2 avec réglage de l'angle de rotation	180
		050		270
		063		360
		080		
		100		

• Exprimé en degré.

VERINS ROTATIFS SERIE R2

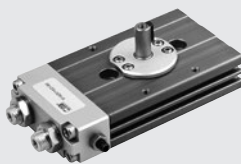

CARACTERISTIQUES TECHNIQUES		R2-12	R2-16	R2-20	R2-25
Pression d'utilisation	bar	1.5 à 7			
	MPa	0.15 à 0.7			
	psi	22 à 101			
Température d'utilisation	°C	-10 à +80			
Réglage de l'angle	degré	35° (environ +10° -25°)			
Fluide		Air filtré à 20µm lubrifié ou non. Si de l'air lubrifié est utilisé, la lubrification doit être maintenue.			
Angles de rotation	degré	90 - 180			
Orifices		alimentation frontale			
Tailles	mm	12	16	20	25
Couple théorique (ΔP = pression en bar)	Nm	0.065 x P	0.11 x P	0.21 x P	0.48 x P
Charge axiale maximale	N	8	14	40	80
Charge radiale maximale	N	8	14	40	80
Poids des versions à 90°	kg	0.18	0.26	0.63	0.8
Poids des versions à 180°	kg	0.21	0.31	0.72	1
Temps de rotation sans charge:					
• angle 90°	s	0.2	0.2	0.2	0.2
• angle 180°	s	0.3	0.3	0.3	0.3

Code	Désignation
W1620122090	Vérin rotatif arbre mâle R2-12 90°
W1620122180	Vérin rotatif arbre mâle R2-12 180°
W1620162090	Vérin rotatif arbre mâle R2-16 90°
W1620162180	Vérin rotatif arbre mâle R2-16 180°

Code	Désignation
W1620202090	Vérin rotatif arbre mâle R2-20 90°
W1620202180	Vérin rotatif arbre mâle R2-20 180°
W1620252090	Vérin rotatif arbre mâle R2-25 90°
W1620252180	Vérin rotatif arbre mâle R2-25 180°

VERINS ROTATIFS SERIE R3



ACTIONNEURS

VERINS ROTATIFS

CARACTERISTIQUES TECHNIQUES		R3-16	R3-20	R3-22	R3-25	R3-30	R3-40
Pression d'utilisation	bar	3 à 7					
	MPa	0.3 à 0.7					
	psi	43.5 à 101					
Température d'utilisation	°C	-10 à +80					
Angle de rotation réglable	degré	0 à 180					
Fluide		Air filtré à 20 µm lubrifié ou non. Si de l'air lubrifié est utilisé, la lubrification doit être maintenue.					
Versions		Avec butées mécaniques / Avec amortisseurs hydrauliques					
Tailles		16	20	22	25	30	40
Diamètres	mm	2 x 16	2 x 20	2 x 22	2 x 25	2 x 30	2 x 40
Couple théorique à 6 bar	Nm	0.9	1.8	2.7	4.6	9.3	22
Charge axiale maximale	N	74	135	195	300	340	360
Charge radiale maximale	N	78	137	360	450	490	560
Poids	kg	0.53	0.99	1.29	2.08	3.9	6.7
Temps de rotation sans charge	s	0.2	0.2	0.2	0.2	0.3	0.3
Energie cinétique admissible	Joule						
AVEC FINS DE COURSE MECANIQUES		0.007	0.025	0.049	0.082	0.090	0.150
(avec plateau W1630_2180 et avec arbre W1630_5180)							
AVEC AMORTISSEURS HYDRAULIQUES		-	-	-	0.29	1.10	1.60
(avec plateau W1630_3180 et avec arbre W1630_6180)							

Code	Désignation
W1630162180	Vérin rotatif à plateau R3-16
W1630165180	Vérin rotatif à arbre R3-16
W1630202180	Vérin rotatif à plateau R3-20
W1630202180	Vérin rotatif à plateau R3-20
W1630222180	Vérin rotatif à plateau R3-22
W1630252180	Vérin rotatif à plateau R3-25
W1630253180	Vérin rotatif à plateau R3-25 + amortisseurs hydrauliques
W1630255180	Vérin rotatif à arbre R3-25
W1630256180	Vérin rotatif à arbre R3-25 + amortisseurs hydrauliques
W1630302180	Vérin rotatif à plateau R3-30
W1630303180	Vérin rotatif à plateau R3-30 + amortisseurs hydrauliques
W1630305180	Vérin rotatif à arbre R3-30
W1630306180	Vérin rotatif à arbre R3-30 + amortisseurs hydrauliques
W1630402180	Vérin rotatif à plateau R3-40
W1630403180	Vérin rotatif à arbre R3-40 + amortisseurs hydrauliques

ACCESSOIRES

CAPTEUR DE POSITIONNEMENT LTS

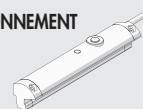

Caractéristiques techniques et courses usuelles voir page 79

PIECES DE RECHANGE

AMORTISSEURS



Code	Ø	Désignation
0950004015	25	ECO S 25 MC2 M14x1.5
0950004008	30	ECO 25 MC4 M14x1.5
0950004005	40	ECO 50 MC2 + écrou M20x1.5

VERINS ROTATIFS SERIE R3 AVEC AMORTISSEURS EXTERNES



CARACTERISTIQUES TECHNIQUES		R3-16	R3-20	R3-22	R3-25	R3-30	R3-40
Pression d'utilisation	bar	3 à 7					
	MPa	0.3 à 0.7					
	psi	43.5 à 101					
Température d'utilisation	°C	-10 à +80					
Angles de rotation	degré	90 - 180 ± 3					
Fluide		Air filtré à 20 µm lubrifié ou non. Si de l'air lubrifié est utilisé, la lubrification doit être maintenue.					
Taille	mm	16	20	22	25	30	40
Diamètres	mm	2 x 16	2 x 20	2 x 22	2 x 25	2 x 30	2 x 40
Couple théorique à 6 bar	Nm	0.9	1.8	2.7	4.6	9.3	22
Charge axiale maxi	N	74	135	195	300	340	360
Charge radiale maxi	N	78	137	360	450	490	560
Moments de basculement maxi	Nm	2.4	4	5.3	9.7	12	18
Energie cinétique admissible	J	0.16	0.55	0.85	1.40	1.85	3.35
Temps de rotation sans charge	s	0.2	0.2	0.2	0.2	0.3	0.3

Code	Descr Designation tion
W1630164090	Vérin rotatif à plateau + amortisseurs R3-16-90
W1630164180	Vérin rotatif à plateau + amortisseurs R3-16-180
W1630204090	Vérin rotatif à plateau + amortisseurs R3-20-90
W1630204180	Vérin rotatif à plateau + amortisseurs R3-20-180
W1630224090	Vérin rotatif à plateau + amortisseurs R3-22-90
W1630224180	Vérin rotatif à plateau + amortisseurs R3-22-180
W1630254090	Vérin rotatif à plateau + amortisseurs R3-25-90
W1630254180	Vérin rotatif à plateau + amortisseurs R3-25-180
W1630304090	Vérin rotatif à plateau + amortisseurs R3-30-90
W1630304180	Vérin rotatif à plateau + amortisseurs R3-30-180
W1630404090	Vérin rotatif à plateau + amortisseurs R3-40-90
W1630404180	Vérin rotatif à plateau + amortisseurs R3-40-180

ACCESSOIRES

CAPTEUR DE POSITIONNEMENT LTS

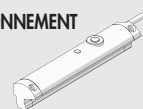

Caractéristiques techniques et courses usuelles voir page 79

PIECES DE RECHANGE

AMORTISSEURS



Code	Ø	Désignation
0950004009	16	ECO 10 MF3 M10 x 1
0950004010	22	ECO 15 MF4 M12 x 1
0950004015	25-30	ECO 25 MC2 M14 x 1.5
0950004005	40	ECO 50 MC2 + écrou M20x1.5

VERINS BITIGES SERIE S10



CARACTERISTIQUES TECHNIQUES		S10-12	S10-16	S10-20	S10-25	S10-30
Pression d'utilisation	bar	3 à 7				
	MPa	0.3 à 0.7				
Température d'utilisation	psi	43.5 à 101				
	°C	-10 à +80				
Fluide		Air filtré à 20 µm lubrifié ou non. Si de l'air lubrifié est utilisé, la lubrification doit être maintenue.				
Vitesse maximale du piston	mm/s	30 à 100				
Versions		Avec paliers lisses, avec douilles à billes, avec vis de butée, avec amortisseurs hydrauliques				
Tailles		12	16	20	25	30
Diamètres	mm	2 x 12	2 x 16	2 x 20	2 x 25	2 x 30
Diamètres de tige	mm	6	8	10	12	16
Courses	mm	15	15	25	25	25
	mm	25	25	50	50	50
	mm	50	50	75	75	75
	mm	-	75	100	100	100
Poids (C = course en mm)						
• Version paliers lisses	kg	0.12 + (0.002 x C)	0.24 + (0.0025 x C)	0.51 + (0.005 x C)	0.76 + (0.006 x C)	1.3 + (0.009 x C)
• Version douilles à billes	kg	0.21 + (0.002 x C)	0.48 + (0.0025 x C)	0.77 + (0.005 x C)	0.18 + (0.006 x C)	1.92 + (0.009 x C)
Poussée théorique (P = pression relative en bar)		(Multiplier la valeur indiquée par la pression ΔP exprimée en bar)				
• Force en poussée	da N	2.26 x P	4 x P	6.28 x P	9.8 x P	14.1 x P
• Force en traction	da N	1.69 x P	3 x P	4.11 x P	7.5 x P	10.1 x P
Charges admissibles		(les valeurs indiquées correspondent à la course mini et maxi)				
• Version paliers lisses	N	6 à 4	11 à 6	20 à 7	26 à 8	36 à 11
• Version douilles à billes	N	3 à 1.5	6 à 3	10 à 3.5	12 à 5.6	20 à 7

VERSION PALIERS LISSES

Code	Ø	Code	Ø	Code	Ø
W1440122...	12	W1440202...	20	W1440302...	30
W1440162...	16	W1440252...	25		

VERSION DOUILLES A BILLES

Code	Ø	Code	Ø	Code	Ø
W1440123...	12	W1440203...	20	W1440303...	30
W1440163...	16	W1440253...	25		

Nota: Pour compléter le code ajouter 3 chiffres pour la course (ex 50 = 050)

UNITES DE TRANSLATION A CHARIOT FIXE SERIE S11



CARACTERISTIQUES TECHNIQUES		S11-12	S11-16	S11-20	S11-25	S11-30
Fluide		Air filtré à 20 µm lubrifié ou non. Si de l'air lubrifié est utilisé, la lubrification doit être maintenue.				
Pression d'utilisation	bar	1.5 à 7				
	MPa	0.15 à 0.7				
Température d'utilisation	psi	43.5 à 101				
	°C	-10 à +80				
Vitesse maximale du piston	mm/s	30 à 200				
Versions		Avec paliers lisses/avec douilles à billes/avec vis de butée/avec amortisseurs hydrauliques				
Diamètres	mm	12	16	20	25	30
Diamètres de tige	mm	6	8	10	12	16
Courses	mm	25	25	25	25	25
	mm	50	50	50	50	50
	mm	75	75	75	75	75
	mm	-	100	100	100	100
Poids = X + (Y · C) où C = course	kg					
• Version paliers lisses		X = 0.14	X = 0.25	X = 0.5	X = 0.7	X = 1.24
• Version douilles à billes		Y = 0.002	Y = 0.0035	Y = 0.045	Y = 0.007	Y = 0.01
Poussée théorique (P = pression relative en bar)	N	X = 0.25	X = 0.37	X = 0.78	X = 1.04	X = 1.98
Charges admissibles		Y = 0.002	Y = 0.0035	Y = 0.045	Y = 0.007	Y = 0.01
• Version paliers lisses	N	16.9 x P	30 x P	47 x P	75 x P	101 x P
• Version douilles à billes	N	(les valeurs indiquées correspondent à la course mini et maxi)				
Fr	N	Fr: 13 à 5	Fr: 35 à 6.5	Fr: 58 à 7	Fr: 80 à 8	Fr: 130 à 18
	N	Fr: 6 à 3	Fr: 11 à 3	Fr: 18 à 5	Fr: 23 à 6	Fp: 50 à 8
Fp	N	Fr: 7 à 3	Fr: 20 à 4	Fr: 35 à 4.5	Fr: 50 à 5.4	Fr: 80 à 12
	N	Fp: 4 à 1.5	Fp: 4 à 1.5	Fp: 12 à 3	Fp: 15 à 3.5	Fp: 20 à 4.5

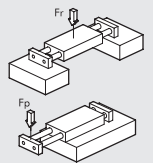

VERSION PALIERS LISSES

Code	Ø
W1450122...	12
W1450162...	16
W1450202...	20
W1450252...	25
W1450302...	30

VERSION DOUILLES A BILLES

Code	Ø
W1450123...	12
W1450163...	16
W1450203...	20
W1450253...	25
W1450303...	30

VERSION PALIERS LISSES AVEC AMORTISSEURS

Code	Ø
W1450124...	12
W1450164...	16
W1450204...	20
W1450254...	25
W1450304...	30

VERSION DOUILLES A BILLES AVEC AMORTISSEURS

Code	Ø
W1450125...	12
W1450165...	16
W1450205...	20
W1450255...	25
W1450305...	30

PIECES DE RECHANGE

AMORTISSEURS

Code	Ø	Désignation
0950004001	12	Amortisseur ECO8 MC2 + écrou M8x1
0950004002	16-20	Amortisseur ECO10 MF2 + écrou M10x1
0950004003	25	Amortisseur ECO15 MF1 + écrou M12x1
0950004004	30	Amortisseur ECO25 MC2 + écrou M14x1.5



Nota: Pour compléter le code ajouter 3 chiffres pour la course (ex 50 = 050)

EXEMPLE: W1440162100

UNITES DE DETECTIONS VOIR PAGE 74

IM05

35

UNITES DE TRANSLATION CHARIOT MOBILE SERIE S12



ACTIONNEURS

UNITES DE TRANSLATION

CARACTERISTIQUES TECHNIQUES		S12-16	S12-20	S12-25	S12-30
Fluide					
Air filtré à 20 µm lubrifié ou non. Si de l'air lubrifié est utilisé, la lubrification doit être maintenue.					
Pression d'utilisation	bar	1.5 à 7			
	MPa	0.15 à 0.7			
	psi	21.5 à 101			
Température d'utilisation	°C	-10 à +80			
Vitesse maximale du piston	mm/s	30 à 200			
Versions					
Avec paliers lisses/avec douilles à billes/avec vis de butée/avec amortisseurs hydrauliques					
Diamètres	mm	16	20	25	30
Diamètres de tige	mm	8	10	12	16
Courses	mm	25	25	25	25
		50	50	50	50
		75	75	75	75
		100	100	100	100
		-	125	125	125
Poids = X + (Y · C) où C = course	kg			150	150
	• Version paliers lisses				
		X = 0.25	X = 0.5	X = 0.7	X = 1.24
		Y = 0.0035	Y = 0.045	Y = 0.007	Y = 0.01
• Version douilles à billes					
		X = 0.37	X = 0.78	X = 1.04	X = 1.98
		Y = 0.0035	Y = 0.045	Y = 0.007	Y = 0.01
Poussée théorique (P = pression relative en bar)	N	30 x P	47 x P	75 x P	101 x P
Charges admissibles (les valeurs indiquées correspondent à la course mini et maxi)					
• Version paliers lisses					
	N	Fr: 35 à 6.5	Fr: 58 à 7	Fr: 80 à 8	Fr: 130 à 18
		Fp: 11 à 3	Fp: 18 à 5	Fp: 23 à 6	Fp: 50 à 8
• Version douilles à billes					
	N	Fr: 20 à 4	Fr: 35 à 4.5	Fr: 50 à 5.4	Fr: 80 à 12
		Fp: 4 à 1.5	Fp: 12 à 3	Fp: 15 à 3.5	Fp: 20 à 4.5

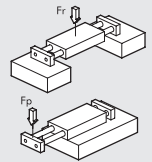

VERSION PALIERS LISSES

VERSION DOUILLES A BILLES

VERSION PALIERS LISSES AVEC AMORTISSEURS

VERSION DOUILLES A BILLES AVEC AMORTISSEURS

PIECES DE RECHANGE

Code	Ø	Code	Ø	Code	Ø	Code	Ø
W1460162...	16	W1460163...	16	W1460164...	16	W1460165...	16
W1460202...	20	W1460203...	20	W1460204...	20	W1460205...	20
W1460252...	25	W1460253...	25	W1460254...	25	W1460255...	25
W1460302...	30	W1460303...	30	W1460304...	30	W1460305...	30

AMORTISSEURS

Code	Ø	Désignation
0950004002	16-20	Amortisseur ECO10 MF2 + écrou M10x1
0950004003	25	Amortisseur ECO15 MF1 + écrou M12x1
0950004004	30	Amortisseur ECO25 MC2 + écrou M14x1.5



Nota: Pour compléter le code ajouter 3 chiffres pour la course (ex 50 = 050)

TABLES DE PRECISION ETROITES SERIE S13



CARACTERISTIQUES TECHNIQUES		Ø 6	Ø 10	Ø 16	Ø 20
Pression d'utilisation	bar	2 à 8			
	MPa	0.2 à 0.8			
	psi	29 à 116			
Température d'utilisation	°C	-10 à +80			
Fluide					
Air filtré à 20 µm lubrifié ou non. Si de l'air lubrifié est utilisé, la lubrification doit être maintenue.					
Vitesse minimum et maximum	mm/s	30 et 500			
Orifices		M5			
Type de guidage		Palier à billes			
Versions					
Double effet magnétique, amortissement élastique					
Courses	mm	10	10	10	10
		25	25	25	25
		---	---	50	50
Force en poussée, théorique à 6 bar	N	17	47	120	188
Force en traction, théorique à 6 bar	N	13	40	104	158
Energie cinétique admissible	Joules	0.012	0.025	0.050	0.100
Tolérance sur la course	mm	0 / +1.0			
Position de montage		Toutes positions (horizontale ou verticale)			

TABLES S13

Code	Ø	Code	Ø
W1471063...	6	W1471163...	16
W1471103...	10	W1471203...	20

Nota: Pour compléter le code ajouter 3 chiffres pour la course (ex 50 = 050)

ELEMENTS DE FIXATION

ELEMENTS DE FIXATION K



Code	Désignation
W0950005051K	Elément de fixation à une vis
W0950005052K	Elément de fixation à deux vis
W0950005053K	Elément de fixation à trois vis

ELEMENTS DE FIXATION QS HAUTEUR 8 mm



Code	Désignation
W0950005000K	Elément de fixation QS 12-8
W0950005001K	Elément de fixation QS 20-8
W0950005003K	Elément de fixation QS 55-8

ELEMENTS DE FIXATION QS HAUTEUR 22 mm



Code	Désignation
W0950005002K	Elément de fixation QS 20-22 (SLL-20/22-40)
W0950005004K	Elément de fixation QS 55-22 (SLL-55/22-40)

EQUERRES DE FIXATION POUR PROFILES



Code	Désignation
W0950005811K	Equerres de fixation EV-2-40
W0950005812K	Equerres de fixation EV-3-40
W0950005813K	Equerres de fixation EV-4-40

ADAPTATEUR FRONTAL LEGER POUR PROFILES



Code	Désignation
W0950005816K	Adaptateur frontal SA-58-40

PROFILES

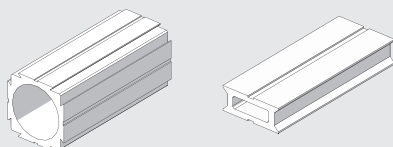

Code	Désignation
W0950005800K	Profil porteur TP-66-40-3M
W0950005801K	Profil léger LP-66-40-3M
W0950005802K	Profil porteur TP-16-40-2M
W0950005803K	Profil adaptateur AP-56-40-2M
W0950005804K	Profil portes-cables KFM-40-2M
W0950005810K	Bouchon plastique AK-66-40
W0950005814K	Pied articulé GFTP-66-40
W0950005815K	Pied articulé GFPL-66-40



ADAPTATEURS V-Lock

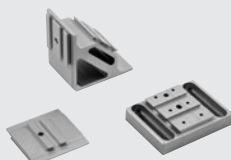

Code	Désignation
W0950005100K	Adaptateur 2-1 parallèle
W0950005110K	Adaptateur 2-2 croisé
W0950005120K	Adaptateur 2-1 croisé
W0950005200K	Equerre longitudinale
W0950005201K	Equerre transversale
W0950005202K	Equerre croisée
0950008001K	Adaptateur profil longitudinal
0950008002K	Adaptateur profil transversal

V-LOCK TRANSFORMER

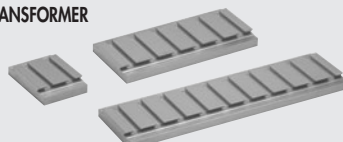

Code	Désignation
0950008012K	V-Lock transformer 2 rainures
0950008016K	V-Lock transformer 6 rainures
0950008020K	V-Lock transformer 10 rainures

QS TRANSFORMER

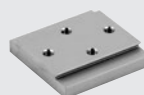

Code	Désignation
0950008050K	QS TRANSFORMER L = 55

ACCESSOIRES

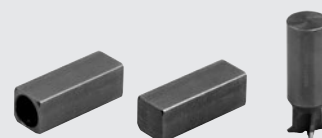

Code	Désignation
W0950005150K	Kit clavette percée V-Lock
W0950005151K	Kit clavette pleine V-Lock
9000770	Outil profil V-Lock

PIECES DE RECHANGE

Code	Désignation
W0950005170K	Kit vis de fixation K
W0950005171K	Kit vis de fixation QS

VERINS SANS TIGE SERIE V-Lock

ACTIONNEURS

V-Lock



CARACTERISTIQUES TECHNIQUES		
Pression d'utilisation	bar	1 à 8
	MPa	0.1 à 0.8
Température d'utilisation	psi	14.5 à 116
	°C	-10 à +80
	°F	14 à 176
Fluide		Air filtré 50 µm non lubrifié. Si de l'air lubrifié est utilisé, la lubrification doit être maintenue.
Diamètres	mm	16 - 25 - 32
Type de construction		Vérin sans tige à double effet avec système d'entraînement direct
Courses		Ø 16: 100 à 1350 par intervalle de 1 mm
		Ø 25: 100 à 2300 par intervalle de 1 mm
		Ø 32: 100 à 2300 par intervalle de 1 mm
Taraudages		M5, 1/8", 1/4"
Montage		Toutes positions
Vitesse maximale avec ou sans amortisseurs de chocs	m/s	≤1
Nota		Pour des vitesses inférieures à 0,2 m/s, pour éviter les à-coups, utiliser la version basse vitesse avec de l'air non lubrifié. Pour les conditions qui excèdent les valeurs du "diagramme de vitesse et d'amortissement", il est conseillé d'utiliser la version avec amortisseurs de chocs externes.
Graissage		Tous les 2000 km ou une fois par an (graisse code 9910506)

CLEFS DE CODIFICATION

CYL	2 7	5	0	3 2	0 1 0 0	C	N	K
	TYPE			DIAMETRE	COURSE		JOINTS	FAMILLE
	27 Vérin sans tige	5 Double effet amorti magnétique avec guidage à billes ▲ 6 Double effet amorti magnétique avec guidage à billes + butées et amortisseurs	0 Magnétique S Non magnétique ■ G Basse vitesse	16 25 32	Ø 16: de 100 à 1350 mm Ø 25 - 32: de 100 à 2300 mm		N Joints NBR	K V-Lock

■ Pour des vitesses inférieures à 0.2 m/s, pour éviter les à-coups. Utiliser de l'air non lubrifié.

▲ A utiliser si les conditions excèdent celles indiquées dans le "Diagramme de vitesse et d'amortissement" du catalogue Général.

ACCESSOIRES POUR VERINS SANS TIGE SERIE V-Lock

EQUERRES



Code	Désignation
W0950167001K	Equerre D.016 V-Lock
W0950257001K	Equerre D.025 V-Lock
W0950327001K	Equerre D.032 V-Lock

KITS BUTEE ET AMORTISSEUR

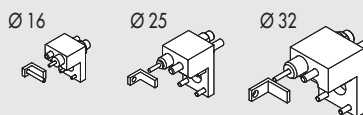

Code	Désignation
0950164002K	Kit butée et amortisseur pour vérin sans tige Ø 16 V-Lock
0950254002K	Kit butée et amortisseur pour vérin sans tige Ø 25 V-Lock
0950324002K	Kit butée et amortisseur pour vérin sans tige Ø 32 V-Lock

AMORTISSEURS



Code	Désignation
0950004003	Amortisseur ECO15 MF1 + écrou M12x1
0950004004	Amortisseur ECO25 MC2 + écrou M14x1.5
0950004005	Amortisseur ECO50 MC2 + écrou M20x1.5

SUPPORTS INTERMEDIAIRES



Code	Désignation
W0950164004K	Support intermédiaire D.016 V-Lock
W0950254004K	Support intermédiaire D.025 V-Lock
W0950324004K	Intermédiaire support D.032 V-Lock

SUPPORTS POUR UNITES DE DETECTION MAGNETIQUE POUR VERIN Ø 16 ET 25

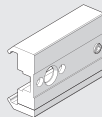

Code	Désignation
0950164003	Support court pour Ø 16
0950164001	Support standard pour Ø 16 et 25

PIECES DE RECHANGE

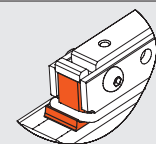

Voir Page 24 (pour diamètres 16-25-32)

TABLES DE PRECISION COMPACTES SERIE S14K



CARACTERISTIQUES TECHNIQUES		S14K-8	S14K-16	S14K-25
Pression d'utilisation	bar		2 à 8	
	psi		29 à 116	
Température d'utilisation	°C		-10 à +80	
Fluide		Air filtré à 10 µm lubrifié ou non. Si de l'air lubrifié est utilisé, la lubrification doit être maintenue.		
Vitesse maxi	m/s	0.8 (l'utilisation d'un microrégulateur de débit est conseillée)	0.8	0.8
Versions		Versions avec amortisseurs hydrauliques - Avec butées élastiques		
Diamètres		2 x Ø 8	2 x Ø 16	2 x Ø 25
Diamètre de tige	mm	4	8	12
Courses	mm	10, 20, 30, 40, 50, 80, 100	10, 20, 30, 40, 50, 80, 100, 125, 150	10, 20, 30, 40, 50, 80, 100, 125, 150, 200
Réglage de la course avec les amortisseurs hydrauliques	mm	16 en sortie / 16 en rentrée	12 en sortie / 12 en rentrée	30 en sortie / 30 en rentrée
Réglage de la course avec butées élastiques	mm	8 en sortie / 8 en rentrée	10 en sortie / 10 en rentrée	15 en sortie / 15 en rentrée
Energie cinétique admissible avec les amortisseurs hydrauliques	J	2	5	20
Energie cinétique admissible avec butées élastiques	J	0.15	0.25	0.5
Unités de détections magnétiques		Reed ou Effet Hall		
Effort théorique de poussée 6 bar	N	60	240	589
Effort théorique de traction 6 bar	N	46	180	453
Répétabilité de position d'arrêt	mm	0.02 (avec amortisseurs hydrauliques); 0.02 (avec butées élastiques 5 bar)		
Position de montage		Toutes		
Nota		Tous les 2 millions de cycles pour les courses inférieures à 100 mm. Tous les 1 million de cycles pour les courses supérieures. (Graissage préconisé avec graisse code 9910506)		

CLEFS DE CODIFICATION

W147 TYPE	2 MODELE	08 DIAMETRE	3 BUTEES	050 COURSE	020 COURSE	K FAMILLE
Table de précision compacte	2 S14K	08 16 25	3 Avec butées élastiques 5 Avec amortisseurs hydrauliques	Voir caractéristiques techniques	Seulement pour la version 3 positions	K V-Lock

ACCESSOIRES

GRAISSE

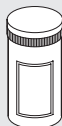

Code	Désignation
9910506	Tube de graisse RHEOLUBE 363 AX1

KITS DE JOINTS

Code	Désignation
W1472089001K	Kit de joints pour S14K Ø 8
W1472169001K	Kit de joints pour S14K Ø 16
W1472259001K	Kit de joints pour S14K Ø 25

AMORTISSEURS



Code	Désignation
W0950005300	Amortisseur 2 M8x1
W0950005301	Amortisseur 2 M10x1
W0950005303	Amortisseur 2 M14x1.5

BUTEES ELASTIQUES



Code	Désignation
W0950005400K	Butée élastique M8 x 1
W0950005401K	Butée élastique + écrou M10 x 1
W0950005402K	Butée élastique + bague M14 x 1.5

UNITES DE GUIDAGE SERIE GDHK ET GDMK

ACTIONNEURS

V-Lock

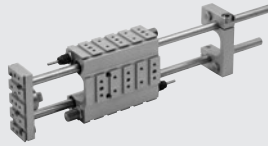

CARACTERISTIQUES TECHNIQUES		Ø 12	Ø 16	Ø 20	Ø 25	Ø 32	Ø 40
Courses	mm	de 1 à 600					
Réduction de la course grâce au réglage des butées	mm	Il est possible de réduire la course totale grâce à des butées de réglages et/ou de la plaque postérieure.					
Température d'utilisation	°C	-10 ÷ +80					
Vitesse maximale conseillée	m/s	1					
Couple de serrage de la plaque postérieure	Nm	7 ±1			22 ±2		35 ±2
Diamètre des colonnes de guidage	mm	10		12		16	20
Energie maximale d'impact avec amortisseurs	Ec [J]	5		20		25	70
avec butées élastiques	Ec [J]	0.5		1		2	2
sans butée		Se référer aux diagrammes de la page K3-33 du catalogue V-Lock					
Répétabilité (à 6 bar)		±0,02 (avec une pression minimale de 5 bar)					
Version avec butées élastiques	mm	±0,02					
Version avec amortisseurs	mm	±0,02					
Graissage		Les unités de guidage sont livrées graissées. Sur le corps des unités sont présents des graisseurs (un par colonne) pour les graissages périodiques grâce à une pompe munie d'un embout. Pour le graissage, il est conseillé d'utiliser les graisses suivantes : - versions GDH-K : code 9910502 (RHEOLUBE 362 HB) - versions GDM-K : code 9910506 (RHEOLUBE 363AX1) L'intervalle de graissage dépend de nombreux facteurs, comme la charge, la température, la vitesse, la course, la graisse, les conditions de l'environnement et la position de montage. A titre d'exemple, nous conseillons un graissage tous les 500 000 à 1 000 000 de cycles.					

CLEFS DE CODIFICATION

W070 TYPE	Ø12 DIAMETRE	2 VERSION	050 COURSE	00 EXECUTION	K FAMILLE
Unité de guidage	Ø12 12 Ø12 16 Ø20 20 Ø25 25 Ø32 32 Ø40 40	2 Version H Paliers lisses 3 Version M Douilles à billes	Voir le tableau des caractéristiques techniques	00 Sans butée 01 Avec butées mécaniques et élastiques avant 02 Avec butées mécaniques et amortisseurs avant 03 Avec butées mécaniques et élastiques avant et arrière 04 Avec butées mécaniques et amortisseurs avant et arrière ■ 05 Avec colonnes courtes pour vérins Elektro	K V-Lock

■ Seulement pour le Ø 32

ACCESSOIRES ET PIECES DE RECHANGE

BUTEES ELASTIQUES

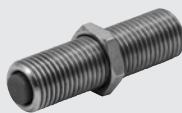

Code	Ø	Désignation
W0950005401K	12-16	Butée élastique M10x1 + écrou
W0950005402K	20-25	Butée élastique M14x1.5 + écrou
W0950005403K	32	Butée élastique M20x1.5 + écrou
W0950005404K	40	Butée élastique M25x1.5 + écrou

AMORTISSEURS



Code	Ø	Désignation
W0950005301	12-16	Amortisseur 2 M10x1
0950004004	20-25	Amortisseur ECO25 MC2 + écrou M14x1.5
0950004005	32	Amortisseur ECO50 MC2 + écrou M20x1.5
0950004006	40	Amortisseur ECO100 MF2 + écrou M25x1.5

GRAISSES

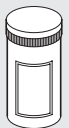

Code	Désignation	Poids [g]
9910502	Tube de graisse RHEOLUBE 362 (pour version GDH-K)	1000
9910506	Tube de graisse RHEOLUBE 363 AX1 (pour version GDM-K)	400

BUTEES MECANIQUES



Code	Ø	Désignation
W0950005501K	12-16	Butée mécanique M10x1 + écrou
W0950005502K	20-25	Butée mécanique M14x1.5 + écrou
W0950005503K	32	Butée mécanique M20x1.5 + écrou
W0950005504K	40	Butée mécanique M25x1.5 + écrou

KITS PLAQUE POSTERIEURE



Code	Ø	Désignation
W0950005600K	12-16	Kit plaque postérieure GD K
W0950005601K	20-25	Kit plaque postérieure GD K
W0950005602K	32	Kit plaque postérieure GD K
W0950005603K	40	Kit plaque postérieure GD K

Nota : fournie avec 2 vis

UNITES LINEAIRES SERIE LEPK



CARACTERISTIQUES TECHNIQUES	LEPK-1-90-H		LEPK-1-160-H		LEPK-1-225-H		LEPK-2-320-H		LEPK-2-450-H		LEPK-1-60-V		LEPK-1-90-V		LEPK-1-160-V	
	Type A	Type B	Type A	Type B	Type A	Type B	Type A	Type B	Type A	Type B	Type A	Type B	Type A	Type B	Type A	Type B
Nombre de positions	2	3	2	3	2	3	2	3	2	3	2	3	2	3	2	3
Orientation	Horizontale						Verticale									
Pression d'utilisation							3 à 7									
							0.3 à 0.7									
							43.5 à 101									
Température d'utilisation							-10 à 50									
							14 à 122									
Fluide	Air filtré à 20 µm lubrifié ou non. Si de l'air lubrifié est utilisé, la lubrification doit être maintenue.															
Amortisseurs fin de course	Amortisseurs hydrauliques															
Détection de fin de course	Unités de détections inductives avec LED visibles de l'extérieur															
Répétabilité	< 0.005															
(sur 100 courses dans des conditions constantes)																
Diamètre de piston / Diamètre de tige			16 / 6				20 / 8		25 / 10				16 / 6			
Course (mini / maxi)	15 à 90		15 à 160		15 à 225		50 à 320		50 à 450		15 à 60		15 à 90		15 à 160	
Course intermédiaire usuelle	- 0 à 80		- 0 à 100		- 0 à 100		- 0 à 150		- 0 à 150		- 0 à 50		- 0 à 80		- 0 à 100	
Efforts théoriques à 6 bar:																
En poussée	106		106		106		165		260		Maxi 90 (voir catalogue général)					
En traction	90		90		90		137		218		Maxi 150 (voir catalogue général)					
Poids	2.5	3.1	3.2	3.8	4.5	4.6	8	9.6	10.5	11	2.15	2.5	2.35	3	3.1	3.7
Poids de la masse en mouvement	0.68		0.83		1.25		2.29		3.12		0.61		0.68		0.83	
Energie cinétique admissible			5.88				19.6		3.12				5.88			
			25000				53000						25000			
Classe de protection électrique	IP 42															
avec tube PG29 assemblé																
(seulement pour les versions avec bornier)																
Humidité relative de l'air	< 95 %															
(seulement pour les versions avec bornier)																
Câble de raccordement	Maxi 17 brins 0.14 -0.5 mm ² pour maximum 15 unités de détection 0 ÷ 24 V															
(seulement pour les versions avec bornier)																
Raccordement pneumatique	Tube Ø 4						Tube Ø 6						Tube Ø 4			
Régulation de vitesse	Régulateurs de débit Ø 4 - M5						Régulateurs de débit Ø 6 - 1/8"						Régulateurs de débit Ø 4 - M5			

IMPORTANT: Pour les efforts et moments maxi admissibles voir catalogue Général

CLEFS DE CODIFICATION

K10	1	A	H	0	0	090	0	000	00	K
	TAILLE	POSITION	ORIENTATION			COURSE	FIXATION V-Lock	POSITION V-Lock	Nb DE RAINURES V-Lock	FAMILLE
Unités linéaires LEPK	1 Taille 1 2 Taille 2	A 2 Positions B 3 Positions	H Horizontale V Verticale (retour ressort) S Verticale (sans retour Ressort)	0 Capteurs inductifs (avec bornier) ● 2 Capteurs inductifs (sans bornier)		▼ 060 ◆ 090 ◆ 160 + 225 * 320 * 450	0 Sans B Rainures dessous et dessus D Rainures dessous U Rainures Dessus	□ 000 Sans ▲ --- Position	□ 00 Aucune ■ --- Nombre de rainures	K V-Lock

- ◀ Disponible uniquement pour l'orientation horizontale (H)
 - Standard pour la version avec orientation verticale
 - ▼ Seulement Taille 1 - V/S
 - ◆ Seulement Taille 1 - V/S/H
 - + Seulement Taille 1 - H
 - * Seulement Taille 2 - H
 - A utiliser quand la fixation V-Lock est "0" (sans)
 - ▲ Pour fixation V-Lock "B" - "D" - "U" valeur minimum "025", les valeurs successives varient au pas de 20 mm (ex : 045, 065, 085 etc..)
- Pour les possibilités de fixation voir le catalogue général.

- Le nombre maximum possible de rainures par modèle est indiqué ci-dessous:
- | | |
|-------------------------|--------------------------|
| LEPK 1-60-V/S-A = n. 08 | LEPK 1-160-V/S-A = n. 13 |
| LEPK 1-60-V/S-B = n. 10 | LEPK 1-160-V/S-B = n. 17 |
| LEPK 1-90-V/S-A = n. 10 | LEPK 1-225-H-A = n. 23 |
| LEPK 1-90-V/S-B = n. 13 | LEPK 1-225-H-B = n. 23 |
| LEPK 1-90-H-A = n. 10 | LEPK 2-320-H-A = n. 24 |
| LEPK 1-90-H-B = n. 13 | LEPK 2-320-H-B = n. 29 |
| LEPK 1-160-H-A = n. 13 | LEPK 2-450-H-A = n. 35 |
| LEPK 1-160-H-B = n. 17 | LEPK 2-450-H-B = n. 35 |
- N.B. Le nombre des trous Ø 5 H7 est toujours égal au nombre de rainures commandées moins un.
- Pour les possibilités de fixation voir le catalogue général.

ACCESSOIRES

HUILE			GUIDE CABLE		
Code	Désignation	Volume [ml]	Code	Désignation	Longueur [mm]
9910490	PARALIQ P 460	80 ml	095K2100850K	Guide câble LEPK-1-90-A/B 160-A	850 mm
			095K2100900K	Guide câble LEPK-1-160-B	900 mm
			095K2101200K	Guide câble LEPK-1-225-A/B	1200 mm
			095K2101550K	Guide câble LEPK-2-320-A/B	1550 mm
			095K2101700K	Guide câble LEPK-2-450-A/B	1700 mm
			095K2102500K	Guide câble LEPK	2500 mm

VERINS COMPACTS GUIDES SERIE CMPGK



ACTIONNEURS

V-Lock

CARACTERISTIQUES TECHNIQUES		AMORTI	NON-AMORTI
Pression d'utilisation	bar MPa psi	1 à 10 0.1 à 1 14.5 à 145	
Température d'utilisation	°C °F	-10 à +80 14 à 176	
Fluide		Air filtré à 20 µm lubrifié ou non. Si de l'air lubrifié est utilisé, la lubrification doit être maintenue.	
Alésages	mm	16, 20, 25, 32, 40	
Courses standard	mm	Ø 16: 20, 30, 40, 50 Ø 20: 20, 30, 40, 50, 75, 100, 150, 200 Ø 25: 20, 30, 40, 50, 75, 100, 150 Ø 32: 25, 50, 75, 100, 150, 175 Ø 40: 25*, 50, 75, 100, 150, 175	Ø 16: 30*, 40, 50, 75, 100, 150, 200 Ø 20: 25, 30, 40, 50, 75, 100, 150, 200 Ø 25: 25, 30, 40, 50, 75, 100, 150, 200 Ø 32: 25, 50, 75, 100, 150, 200 Ø 40: 50, 75, 100, 150, 200
Versions		Avec paliers lisses - Avec douilles à billes	
Piston magnétique		Standard	
Energie maximum d'impact	J	Voir le catalogue V-Lock	Ø 16: 0.06 Ø 20: 0.14 Ø 25: 0.2 Ø 32: 0.4 Ø 40: 0.6
Nota		* Seulement versions Side et Down	

CLEFS DE CODIFICATION

CIL	W143 TYPE	032 DIAMETRE	2 VERSION	050 COURSE	U COTE DE FIXATION	K FAMILLE
	Verins compacts guides	Ø 16 Ø 20 Ø 25 Ø 32 Ø 40	2 Non amorti avec paliers lisses 3 Non amorti avec douilles à billes 4 Amorti avec paliers lisses 5 Amorti avec douilles à billes	AMORTI Ø 16: 20, 30, 40, 50 Ø 20: 20, 30, 40, 50, 75, 100, 150, 200 Ø 25: 20, 30, 40, 50, 75, 100, 150 Ø 32: 50, 75, 100, 150, 175 Ø 40: 25*, 50, 75, 100, 150, 175 NON-AMORTI ♦ Ø 16: 30*, 40, 50, 75, 100, 150, 200 Ø 20: 25, 30, 40, 50, 75, 100, 150, 200 Ø 25: 25, 30, 40, 50, 75, 100, 150, 200 Ø 32: 25, 50, 75, 100, 150, 200 Ø 40: 50, 75, 100, 150, 200	U Up S Side D Down	K V-Lock

* Seulement versions Side et Down

♦ Sur demande, possibilité de fournir des courses intermédiaires, mais l'encombrement du vérin sera celui de la course immédiatement supérieure.

VERINS ROTATIFS SERIE R3K

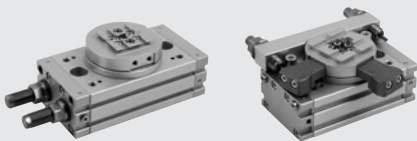

CARACTERISTIQUES TECHNIQUES	R3K-16	R3K-20	R3K-25
Pression d'utilisation		3 à 7 0.3 à 0.7	
Température d'utilisation		43 à 101 -10 à 80	
Fluide	Air filtré à 20 µm lubrifié ou non. Si de l'air lubrifié est utilisé, la lubrification doit être maintenue		
Diamètres	2 x 16	2 x 20	2 x 25
Couple théorique à 6 bar	0.9	1.8	4.6
Charge axiale maximale	74	135	300
Charge radiale maximale	78	137	450
Moments de basculement maxi	2.4	4	9.7
Temps de rotation sans charge	0.2	0.2	0.2

VERINS ROTATIFS R3K

Code	Désignation
W1630162180K	Vérin rotatif R3K-16-180
W1630202180K	Vérin rotatif R3K-20-180
W1630252180K	Vérin rotatif R3K-25-180
W1630253180K	Vérin rotatif R3K-25-180 avec amortisseurs hydrauliques

VERINS ROTATIFS AVEC AMORTISSEURS EXTERNES R3K

Code	Désignation
W1630164090K	Vérin rotatif avec amortisseurs externes R3K-16-90
W1630164180K	Vérin rotatif avec amortisseurs externes R3K-16-180
W1630204090K	Vérin rotatif avec amortisseurs externes R3K-20-90
W1630204180K	Vérin rotatif avec amortisseurs externes R3K-20-180
W1630254090K	Vérin rotatif avec amortisseurs externes R3K-25-90
W1630254180K	Vérin rotatif avec amortisseurs externes R3K-25-180

PIECES DE RECHANGE

Voir Page 34

VERINS ROTATIFS SERIE DAPK



CARACTERISTIQUES TECHNIQUES		DAPK-1	DAPIK-1	DAPK-2	DAPIK-2
Passages d'air internes		NON	OUI	NON	OUI
Pression d'utilisation	bar		2 à 7		
	MPa		0.2 à 0.7		
	psi		29 à 101		
Température d'utilisation	°C		-10 à 80		
	°F		14 à 176		
Fluide		Air filtré à 20 µm lubrifié ou non. Si de l'air lubrifié est utilisé, la lubrification doit être maintenue			
Amortissement de fin de course		Amortisseurs hydrauliques ou butées élastiques			
Détection de fin de course		Unités de détections inductives, pour la version magnétique			
Angles de rotation	°	Réglable de 0 à 180°			
Diamètres	mm	20		32	
Moment d'inertie autour de l'axe central	kg·m ²	0.004		0.030	
Couple théorique à 6 bar	Nm	1.1		3.8	
Moment de basculement maxi	Nm	5		15	
Charge axiale admise en traction / compression	N	90 / 120		240 / 460	
Energie cinétique admissible:					
avec butées élastiques	Joule	0.02		0.06	
avec amortisseurs hydrauliques	Joule	0.20		0.60	
Répétabilité (sur 100 courses dans des conditions constantes)	°	≤ 0.01			
Poids version 2 positions	kg	0.56	0.71	1.50	1.73
Poids version 3 positions	kg	0.66	0.80	1.67	1.90
Poids version 4 positions	kg	0.76	0.89	1.84	2.07

CLEFS DE CODIFICATION

K20	1 TAILLE	02 POSITION	0	3 FIN DE COURSE	0	00	K FAMILLE
Vérins rotatifs	1 Taille 1	02 2 positions (DAPK)	0 Sans passage d'air interne	3 Avec butées élastiques	0 Magnétique		K V-Lock
DAPK	2 Taille 2	▲ S3 3 positions (DAPK + DZAK)	1 Avec passage d'air interne en ligne (DAPIK)	5 Avec amortisseurs standard (STD)	5 Non Magnétique		
DAPIK		■ D3 3 positions (DAPK + DZAK)	2 Avec passage d'air interne à 90° (DAPIK + WAK)	Sur demande			
		04 4 positions (DAPK + 2 x DAZK)		● 6 Avec amortisseurs dureté moyenne (H2)			
				● 7 Avec amortisseurs dureté élevée (M7)			

▲ A gauche en regardant le plateau rotatif

■ A droite en regardant le plateau rotatif

● Uniquement pour la taille 2

ACCESSOIRES

BUTEES INTERMEDIAIRES DZAK

Code	Désignation
095K2000100K	Butée intermédiaire DZAK-1
095K2000110K	Butée intermédiaire DZAK-2

CLEFS DE REGLAGE DZAK

Code	Désignation
095K2000250K	Clef de réglage DZAK-1
095K2000260K	Clef de réglage DZAK-2

ADAPTATEURS ANGULAIRE WAK

Code	Désignation
095K2000150K	Adaptateur angulaire WAK-1
095K2000160K	Adaptateur angulaire WAK-2

Nota: livré avec 4 vis + 4 rondelles

BUTEES ELASTIQUES

Code	Désignation	Pour
095K2000200K	Butée élastique M14x1	DAPK-1/DAPIK-1
095K2000210K	Butée élastique M18x1	DAPK-2/DAPIK-2

AMORTISSEURS

Code	Désignation	Pour
W0950005301	Amortisseur 2 M10x1	DAPK-1/DAPIK-1
0950004012	Amortisseur standard MC150EUMH M14x1.5	DAPK-2/DAPIK-2
0950004013	Amortisseur dureté moyenne MC150EUMH2 M14x1.5	DAPK-2/DAPIK-2
0950004014	Amortisseur dur SC190EUM7 M14 x1.5	DAPK-2/DAPIK-2

UNITES DE DETECTION INDUCTIVE Ø 6.5 AVEC CABLE

Code	Désignation
W095K030006	Unité de détection inductive PNP Ø 6.5 avec LED câble 2 m
W095K031006	Unité de détection inductive NPN Ø 6.5 avec LED câble 2 m

UNITÉ DE DETECTION INDUCTIVE Ø 6.5 POUR CONNECTEUR

Code	Désignation
W095K030009	Unité de détection inductive PNP Ø 6.5 avec LED pour connecteur

CONNECTEURS DROITS FEMELLE PRECABLES POUR UNITÉ DE DETECTION INDUCTIVE Ø 6.5

Code	Désignation
W095K000005	Connecteur droit femelle pour unité de détection inductive Ø 6.5 câble L = 5 m
W095K000010	Connecteur droit femelle pour unité de détection inductive Ø 6.5 câble L = 10 m

CONNECTEURS COUDES FEMELLE PRECABLES POUR UNITÉ DE DETECTION INDUCTIVE Ø 6.5

Code	Désignation
02400A0500	Connecteur coudé femelle pour unité de détection inductive Ø 6.5 câble L = 5 m
02400A1000	Connecteur coudé femelle pour unité de détection inductive Ø 6.5 câble L = 10 m

CAPTEURS DE POSITIONNEMENT

Code	Désignation	Pour
02400B0500	Capteur LTS-032 câble 300 mm avec connecteur M8 4 broches	DAPK-1/DAPIK-1
02400B1000	Capteur LTS-064 câble 300 mm avec connecteur M8 4 broches	DAPK-2/DAPIK-2

HUILE

Code	Désignation	Volume [ml]
9910490	PARALIQ P 460	80

PINCES



ACTIONNEURS

V-LOCK

CARACTERISTIQUES TECHNIQUES		P1K-20	P1K-32	P2K-20	P3K-64	P3K-80		P3K-100		P4K-12
						STANDARD	FORCE MAJORÉE	STANDARD	FORCE MAJORÉE	
Pression d'utilisation	bar	2 à 8		2 à 8		2 à 8		2 à 8		3 à 8
	MPa	0.2 à 0.8		0.2 à 0.8		0.2 à 0.8		0.2 à 0.8		0.3 à 0.8
	psi	29 à 116		29 à 116		29 à 116		29 à 116		43 à 116
Température d'utilisation	°C	5 à 70		-10 à 80		-10 à 80		-10 à 80		-10 à 80
Fluide		Air filtré à 20 µm lubrifié ou non. Si de l'air lubrifié est utilisé, la lubrification doit être maintenue								
Diamètres	mm	20	32	20	-	-	-	-	-	2 x 12
Force de serrage à 6,3 bar à 20 mm de la surface supérieure de la pince, durant l'ouverture ou la fermeture	N	70	170	100	125	265	445	360	790	45
Course de chaque doigt	mm	5	5	5	6	8	4	10	5	10
Fréquence maximale en fonctionnement continu	Hz	> 5	> 5	> 5	-	-	-	-	-	> 4
Temps minimal d'ouverture/fermeture	s	0.009/0.016	0.02/0.02	0.012/0.02	-		0.05		0.008/0.008	
Répétabilité	mm	> 0.02	> 0.02	0.01	-		0.01		< 0.04	
Graissage		Regraisser les surfaces du guidage des doigts tous les 1 million de cycles. Utiliser la graisse code 9910509								
Charges statiques et couples maximum admissibles:										
- Fa	N	200	350	450	1100	1500		2000		200
- Mx	Nm	6	10	12	40	90		80		6
- My	Nm	6	10	12	60	55		115		6
- Mz	Nm	8	12	16	40	55		70		8
Poids	kg	0.50	0.85	0.4	0.4	0.6		1		0.35

CARACTERISTIQUES TECHNIQUES		P7K-20	P7K-32	P9K-32	P9K-40	P12K-64	P12K-80		P12K-100	
							STANDARD	FORCE MAJORÉE	STANDARD	FORCE MAJORÉE
Pression d'utilisation	bar	2 à 10		2 à 8		2 à 8		2 à 8		
	MPa	0.2 à 1.0		0.2 à 0.8		0.2 à 0.8		0.2 à 0.8		
	psi	29 à 145		29 à 116		29 à 116		29 à 116		
Température d'utilisation	°C	-10 à 80		-10 à 80		-10 à 80		-10 à 80		
Fluide		Air filtré à 20 µm lubrifié ou non. Si de l'air lubrifié est utilisé, la lubrification doit être maintenue								
Diamètres	mm	20	32	32	40	-	-	-	-	-
Force de serrage à 6,3 bar à 20 mm (40 mm pour P9)	N	50	120	160	260	310	435	860	840	1450
Course de chaque doigt	mm	-	-	-	-	6	8	4	10	5
Fréquence maximale en fonctionnement continu	Hz	> 5	> 5	> 5	> 5	-	-	-	-	-
Temps minimal d'ouverture/fermeture	s	0.042/0.016	0.017/0.010	0.034/0.041	0.052/0.061	-		0.05		-
Répétabilité	mm	0.01	0.01	< 0.02	< 0.02	-		0.01		-
Graissage		Regraisser les surfaces du guidage des doigts tous les 1 million de cycles. Utiliser la graisse code 9910509								
Charges statiques et couples maximum admissibles:										
- Fa	N	200	350	350	500	1100	1500		2000	
- Mx	Nm	6	10	12	20	40	90		80	
- My	Nm	6	10	12	20	60	55		115	
- Mz	Nm	8	12	16	24	40	55		70	
Poids	kg	0.22	0.54	0.76	1.6	0.75	0.8		1.5	

CARACTERISTIQUES TECHNIQUES		GPLK-1-30	GPLK-1-40	GPLK-2-45	GPLK-2-60	GPLK-2-75
Pression d'utilisation	bar	2 à 8				
	MPa	0.2 à 0.8				
	psi	29 à 116				
Température d'utilisation	°C	-10 à 80				
Fluide		Air filtré à 20 µm lubrifié ou non. Si de l'air lubrifié est utilisé, la lubrification doit être maintenue				
Force de serrage à 6,3 bar à 20 mm de la surface supérieure de la pince, durant l'ouverture ou la fermeture	N	42		116		
Course de chaque doigt, réglable	mm	1 ÷ 15	6 à 20	5.5 à 22.5	13 à 30	20 à 37.5
Course totale maximum	mm	30	40	45	60	75
Temps minimal d'ouverture/fermeture mesuré pour la course maximum:						
à 3 bar	s	0.18	0.22	0.44	0.60	0.76
à 6 bar	s	0.10	0.12	0.28	0.32	0.36
Répétabilité (sur 100 courses dans des conditions constantes)	mm	< 0.03		< 0.04		
Moment d'inertie autour de l'axe Y	kg.cm ²	3.5	4.4	16.4	21.5	29.1
Poids	kg	0.44	0.46	1.04	1.12	1.26
Charges statiques maximales admissibles:						
Ft	N	7.5		15		
Fa	N	70		120		
Mx	Nm	9		37		
My	Nm	4		23		
Mz	Nm	7		22		

PINCE A DEUX DOIGTS A OUVERTURE PARALLELE

Code	Désignation
W155020001K	Pince à 2 doigts à ouverture parallèle P1K-20
W1550320001K	Pince à 2 doigts à ouverture parallèle P1K-32
W1570200200K	Pince à 2 doigts renforcée à ouverture parallèle P2K-20
W1560640200K	Pince à 2 doigts à ouverture parallèle P3K-64
W1560640201K	Pince à 2 doigts à ouverture parallèle P3K-64 pour unité de détection inductive
W1560800200K	Pince à 2 doigts à ouverture parallèle P3K-80
W1560800201K	Pince à 2 doigts à ouverture parallèle P3K-80 pour unité de détection inductive
W1560800220K	Pince à 2 doigts à ouverture parallèle P3K-80 à force majorée
W1560800221K	Pince à 2 doigts à ouverture parallèle P3K-80 à force majorée pour unité de détection inductive
W1561000200K	Pince à 2 doigts à ouverture parallèle P3K-100
W1561000201K	Pince à 2 doigts à ouverture parallèle P3K-100 pour unité de détection inductive
W1561000220K	Pince à 2 doigts à ouverture parallèle P3K-100 à force majorée
W1561000221K	Pince à 2 doigts à ouverture parallèle P3K-100 à force majorée pour unité de détection inductive
W1580120200K	Pince à 2 doigts à grande ouverture parallèle P4K-12
K3010300000K	Pince à 2 doigts a grande ouverture parallèle GPLK-1-30
K3010400000K	Pince à 2 doigts a grande ouverture parallèle GPLK-1-40
K3020450000K	Pince à 2 doigts a grande ouverture parallèle GPLK-2-45
K3020600000K	Pince à 2 doigts a grande ouverture parallèle GPLK-2-60
K3020750000K	Pince à 2 doigts a grande ouverture parallèle GPLK-2-75

ACCESSOIRES

ADAPTATEURS

Code	Désignation
0950008003K	Adaptateur latéral type 1 pour P4K-12
0950008004K	Adaptateur latéral type 2 pour P1K, P2K, P7K, P9K-32, GPLK
0950008005K	Adaptateur latéral type 3 pour P9K-40

GRAISSE

Code	Désignation	Poids [g]
9910509	Tube de graisse NYOGEL 774 H	500

ACCESSOIRES POUR GPLK

UNITES DE DETECTION INDUCTIVE Ø 6.5 AVEC CABLE

Code	Désignation
W095K030006	Unité de détection inductive Ø 6.5 PNP LED câble L = 2 m
W095K031006	Unité de détection inductive Ø 6.5 NPN LED câble L = 2 m

UNITE DE DETECTION INDUCTIVE Ø 6.5 POUR CONNECTEUR

Code	Désignation
W095K030009	Unité de détection inductive PNP Ø 6.5 avec LED pour connecteur

HUILE

Code	Désignation	Volume [ml]
9910490	PARALIQ P 460	80

NOTES

PINCE A DEUX DOIGTS A OUVERTURE ANGULAIRE

Code	Désignation
W1590200200K	Pince à 2 doigts à ouverture angulaire P7K-20
W1590320200K	Pince à 2 doigts à ouverture angulaire P7K-32
W1530320180K	Pince à 2 doigts à ouverture angulaire P9K-32
W1530400180K	Pince à 2 doigts à ouverture angulaire P9K-40

PINCE A TROIS DOIGTS A OUVERTURE PARALLELE

Code	Désignation
W1560640300K	Pince à 3 doigts à ouverture parallèle P12K-64
W1560640301K	Pince à 3 doigts à ouverture parallèle P12K-64 pour unité de détection inductive
W1560800300K	Pince à 3 doigts à ouverture parallèle P12K-80
W1560800301K	Pince à 3 doigts à ouverture parallèle P12K-80 pour unité de détection inductive
W1560800320K	Pince à 3 doigts à ouverture parallèle P12K-80 à force majorée
W1560800321K	Pince à 3 doigts à ouverture parallèle P12K-80 à force majorée pour unité de détection inductive
W1561000300K	Pince à 3 doigts à ouverture parallèle P12K-100
W1561000301K	Pince à 3 doigts à ouverture parallèle P12K-100 pour unité de détection inductive
W1561000320K	Pince à 3 doigts à ouverture parallèle P12K-100 à force majorée
W1561000321K	Pince à 3 doigts à ouverture parallèle P12K-100 à force majorée pour unité de détection inductive

ACCESSOIRES POUR P3K-P12K

BAGUES DE CENTRAGE

Code	Taille	Désignation
W1560649201	64	Bagues de centrage
W1560809201	80	Bagues de centrage
W1561009201	100	Bagues de centrage

Nota: fournies par 2

CONNECTEURS DROITS FEMELLES PRECABLES POUR UNITE DE DETECTION INDUCTIVE Ø 6.5

Code	Désignation
02400A0500	Connecteur droit femelle pour unité de détection inductive Ø 6.5 câble L = 5 m
02400A1000	Connecteur droit femelle pour unité de détection inductive Ø 6.5 câble L = 10 m

CONNECTEURS COUDES FEMELLES PRECABLES POUR UNITE DE DETECTION INDUCTIVE Ø 6.5

Code	Désignation
02400B0500	Connecteur coudé femelle pour unité de détection inductive Ø 6.5 câble L = 5 m
02400B1000	Connecteur coudé femelle pour unité de détection inductive Ø 6.5 câble L = 10 m

FREINS HYDRAULIQUES SERIE BRK

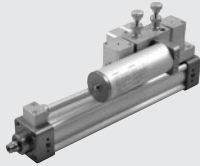

ACTIONNEURS

FREINS HYDRAULIQUES

CARACTERISTIQUES TECHNIQUES		Ø40	Ø63
Températures d'utilisation	°C	De -10 à +70	
Fluide de pilotage		Huile, déjà incluse dans le frein	
Charge maximale admissible	N	7000	25000
Vitesse	mm/min	Voir les diagrammes page suivante	
Courses standard	mm	50, 100, 150, 200, 250, 300, 350, 400, 450, 500	
		Courses spéciales jusqu'à 1000 mm sur demande.	
Versions		Régulation en sortie de tige et/ou en rentrée de tige. Valves SKIP. Valves STOP. NC ou NO. Réservoir en ligne ou sur le côté.	
Adaptateurs pour vérins		-	
Vérins ISO 15552 associables	mm	Plaque d'adaptation du Ø 40 au Ø 100	du Ø 100 au Ø 200

CLEFS DE CODIFICATION

W 1 7 0	1	0	1	0300 COURSE	L
W170 Freins hydrauliques BRK	0 Régulation 1 Régulation + SKIP 2 Régulation + STOP 3 Régulation + SKIP + STOP	0 Sortie de tige 1 Rentrée de tige 2 Sortie et rentrée de tige	1 Sans valve ou NO 2 NC * 3 + STOP NO en sortie de tige * 4 + STOP NC en sortie de tige * 5 + STOP NO en rentrée de tige * 6 + STOP NC en rentrée de tige ▲ A + SKIP NO en sortie de tige ▲ B + SKIP NC en sortie de tige ▲ C + SKIP NO en rentrée de tige ▲ D + SKIP NC en rentrée de tige	Préciser la course souhaitée en ajoutant 4 chiffres (ex.: 0500 pour course 500)	● L Ø 40 Ø 40 Réservoir en ligne ● 63 Ø 63 ● 63L Ø 63 Réservoir en ligne

- Seulement pour les versions avec régulation en sortie de tige
- * En combinaison avec régulation en sortie et rentrée de tige ou régulation + SKIP en sortie et rentrée de tige
- ▲ En combinaison avec régulation en sortie et rentrée de tige

ACCESSOIRES

BRIDES MODELE CF POUR FREINS Ø 40
POUR MONTAGE AVEC VERINS ISO 15552



Code	Ø	Désignation
W0950402012	40	Bride mod. CF 040
W0950502012	50	Bride mod. CF 050
W0950632012	63	Bride mod. CF 063
W0950802012	80	Bride mod. CF 080
W0951002012	100	Bride mod. CF 100

KITS DE VIS DE FIXATION

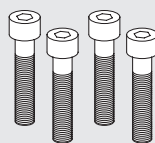

Code	Désignation
W0950402111	Kit vis BRK-P/C-040
W0950502111	Kit vis BRK-P/C-050
W0950632111	Kit vis BRK-P/C-063
W0950802111	Kit vis BRK-P/C-080-100

FREINS HYDRAULIQUES INTEGRES

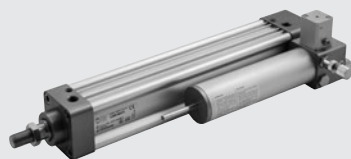

CARACTERISTIQUES TECHNIQUES		Ø50	Ø63	Ø80	Ø100
Pression d' utilisation	bar			de 1 à 8	
	MPa			de 0.1 à 0.8	
	psi			de 14.5 à 116	
Pression de commande des valves NF	bar			de 3 à 8	
	MPa			de 0.3 à 0.8	
	psi			de 43.5 à 116	
Température d' utilisation	°C			de -10 à +70	
	°F			de 14 à 156	
Fluide du circuit pneumatique		Air filtré à 20 µm lubrifié ou non. Si de l'air lubrifié est utilisé, la lubrification doit être maintenue.			
Fluide du circuit hydraulique		DEXRON ATF ou compatible. La liste des huiles compatibles est disponible sur demande.			
Force développée à 6 bar en traction	N	1109	1801	2946	4521
Force développée à 6 bar en poussée	N	883	1292	2437	3756
Charge maximale admissible sur la tige en position arrêtée	N				
• Version sans valve et vis de réglages fermées					
Charge en poussée sur la tige			6000		7000
Charge en traction sur la tige			5000		6000
• Version avec valves STOP NC non actionnées					
Charge en poussée sur la tige			6000		7000
Charge en traction sur la tige			5000		6000
• Version avec valves STOP NO actionnées à 6 bar					
Charge en poussée sur la tige			6000		7000
Charge en traction sur la tige			5000		6000
• Version avec valves STOP NO actionnées à 8 bar					
Charge en poussée sur la tige			6000		7000
Charge en traction sur la tige			5000		6000
Courses standard	mm	50, 100, 150, 200, 250, 300, 350, 400, 450, 500.			
		Sur demande, courses spéciales jusqu'à 500 mm.			
Versions		Sortie de tige, rentrée de tige et double régulation.			
		Les combinaisons de valves suivantes peuvent être montées sur chaque section régulée: STOP NO, STOP NC, SKIP NO, SKIP NC, DOUBLE STOP NO, DOUBLE STOP NC, DOUBLE SKIP NO, DOUBLE SKIP NC, STOP NO+STOP NC, SKIP NO+SKIP NC, STOP NO+SKIP NO, STOP NC+SKIP NC, STOP NO+SKIP NC, STOP NC+SKIP NO			
		Toutes les versions sont équipées d'un piston magnétique			
Piston magnétique					
ACCESSOIRES DE FIXATION:					
VOIR ACCESSOIRES VERINS ISO 15552 PAGE 11					

CLEFS DE CODIFICATION

W 1 7 3	2	3	1	0	0 5 0 0
FREIN INTEGRE	REGULATION	VALVES DE CONTROLE SORTIE DE TIGE	VALVES DE CONTROLE RENTREE DE TIGE	DIAMETRE	COURSE
W173 Frein intégré	0 Sortie 1 Entrée 2 Double	0 Sans valve 1 Stop NO 2 Stop NC 3 Skip NO 4 Skip NC 5 Stop NO Skip NO 6 Stop NO Skip NC 7 Stop NC Skip NO 8 Stop NC Skip NC	0 Sans valve 1 Stop NO 2 Stop NC 3 Skip NO 4 Skip NC 5 Stop NO Skip NO 6 Stop NO Skip NC 7 Stop NC Skip NO 8 Stop NC Skip NC	A Ø 50 0 Ø 63 1 Ø 80 2 Ø 100	Pour compléter le code, ajouter 4 chiffres pour la course (Exemple: pour la course 500 ajouter 0500)

NB: dans les cas comportant au moins une valve de contrôle de sortie de tige (SKIP ou STOP) et une valve de contrôle de rentrée de tige (SKIP ou STOP), utiliser la codification W1732_ _ _

VERINS ELECTRIQUES SERIE ELEKTRO ISO 15552

ACTIONNEURS

VERINS ELECTRIQUES SERIE ELEKTRO ISO 15552

Version moteur en ligne



Version moteur déporté



CARACTERISTIQUES TECHNIQUES	Ø 32	Ø 50	Ø 63 - 63 HD	Ø 80	Ø 100
Filetage de tige	M10x1.25	M16x1.5	M16x1.5	M20x1.5	
Température ambiante d'utilisation pour moteurs PAS A PAS	°C		De -10 à +50		
moteurs BRUSHLESS	°C		De 0 à +40		
Degré de protection pour moteurs PAS A PAS	IP20/IP40 ou IP55 (voir les clefs de codification en page 50)			IP55	
moteurs BRUSHLESS	IP40 ou IP65 (voir les clefs de codification en page 50)			IP65	
Degré maximum d'humidité relative pour version PAS A PAS IP55	90% à +40°C; 57% à +50°C (sans condensation)				
version BRUSHLESS IP65	90% (sans condensation)				
Course minimale pour les versions avec anti-rotation	2 fois le pas de la vis (pour garantir la lubrification des billes)				
Course minimale pour les versions sans anti-rotation	80 (pour pouvoir réengraisser la vis)			125 (pour pouvoir réengraisser la vis)	
Courses maximales	1370	1500			
Répétabilité du positionnement	mm		± 0.02		
Précision du positionnement	mm		± 0.2 **		
Débattement radial total de la tige (sans charge) pour 100 mm de course	mm		0.4		
Versions	Avec ou sans anti-rotation de la tige			Avec ou sans système anti-rotation; en ligne ou déporté; Avec ou sans réducteur planétaire	
Impacts non contrôlés en fin de course	NON PERMIS (Prévoir une sur-course de 5 mm minimum)				
Piston magnétique	OUI				
Angle maximal de torsion de la tige pour les versions anti-rotation	1°30'	1°	0°45'	0°35'	0°30'
Position de travail	Toutes positions				

** Valeurs indicatives pouvant varier en fonction de la course, du type de moteur, de la version du vérin, etc..

CARACTERISTIQUES MECANIKES	Ø 32	Ø 50	Ø 63	Ø 63 HD	Ø 80	Ø 100
Pas de la vis sans fin (p)	4 12	5 10 16	5 10 20	5 10	5 10 32	10 40
Diamètre de la vis sans fin	12 12	16 16 16	20 20 20	20 20	32 32 32	50 40
Charge axiale statique (F)*	N 3300		N 7500		N 27150	
Charge axiale dynamique (F)	5200 5600	10500 6670 4330	10010 12800 4880	17600 18980	30000 43000 26000	73000 43000
Calculer la charge axiale moyenne, puis calculer la durée de vie (voir diagrammes catalogue Général)						
Nombre de tours maximum	1/min 4000		1/min 3000		1/min 2200	
Vitesse maximale (V _{max})	267 800	250 500 800	208 417 833	208 417	165 310 1100	500 1500

* N.B. Charges axiales statiques supportables sans dommage. Voir le catalogue général pour les valeurs des charges utiles.

POIDS (DU VERIN SEUL)	Ø 32	Ø 50	Ø 63 - 63 HD	Ø 80	Ø 100	
Pas de la vis sans fin (p)	4 12	5 10 16	5 10 20	5 10 32	10 40	
Poids à course 0	896 973	1990 2043 2086	2942 3209 3056	8658 8629 8650	15049 13719	
Poids pour chaque mm de course	3.98 3.96	6.64 6.62 6.55	6.25 6.32 6.32	15.6 15.3 16	35.5 26	
Poids de la transmission en ligne (sans moteur)	g 300		g 1100		g 2900	
Poids de la transmission déportée (sans moteur)	g 1100		g 3000		g 8700	
Masse en mouvement à course 0 (versions anti-rotation)	270 353	586 629 703	956 1215 1067	3709 3730 3667	6630 6171	
Masse en mouvement pour chaque mm de course	g 1.25		g 1.98		g 4.9	

N.B.: Le poids total d'un vérin complet s'obtient en additionnant: poids à course 0 + course [mm] x poids pour chaque mm de course + poids de la transmission + poids du moteur.

MOMENTS D'INERTIE DE MASSE

	mm	Ø 32		Ø 50			Ø 63 - 63 HD		
		4	12	5	10	16	5	10	20 (seul. Ø 63)
Pas de la vis sans fin	mm	4	12	5	10	16	5	10	20 (seul. Ø 63)
Ratio de transmission (τ)		1:1	1:1	1:1	1:1	1:1	1:1	1:1	1:1
J0 à course 0	kgmm ²	1.2407	2.4309	5.3455	6.1360	9.1113	12.4043	14.8767	23.5427
J1 par mètre de course	kgmm ² /m	12.2592	17.8468	35.2305	38.5264	49.1936	86.2990	96.6652	116.3671
J2 par kg de charge	kgmm ² /kg	0.4053	4.0858	0.6333	2.5332	6.4849	0.6333	2.5332	10.1327
J3 transmission en ligne	kgmm ²		5.2		5.2			36.2	
J3 transmission avec réducteur	kgmm ²		53.2		126.5			237.7	

	mm	Ø 80		Ø 100			
		5	10	10	10	10	32
Pas de la vis sans fin	mm	5	10	10	10	10	32
Ratio de transmission (τ)		1:1	1:1.25	1:1	1:1.25	1:1.5	1:1
J0 à course 0	kgmm ²	430	430	420.3	420.3	438.8	438.8
J1 par mètre de course	kgmm ² /m	688	688	608	608	753	753
J2 par kg de charge	kgmm ² /kg	0.6333	0.6333	2.5330	2.5330	25.9382	25.9382
J3 transmission en ligne	kgmm ²	148.2	-	148.2	-	-	148.2
J3 transmission avec réducteur	kgmm ²	1041.7	388.3	1041.7	388.3	1071.6	1041.7

	mm	Ø 100			Ø 100		
		10	10	10	40	40	40
Pas de la vis sans fin	mm	10	10	10	40	40	40
Ratio de transmission (τ)		1:1	1:2	1:3 ●	1:1	1:2	1:3 ●
J0 à course 0	kgmm ²	1357	1357	1357	1042.4	1042.4	1042.4
J1 par mètre de course	kgmm ² /m	3984	3984	3984	1869.3	1869.3	1869.3
J2 par kg de charge	kgmm ² /kg	2.5330	2.5330	2.5330	40.5284	40.5284	40.5284
J3 transmission en ligne	kgmm ²	327.8	-	594.8	327.8	-	549.8
J3 transmission avec réducteur	kgmm ²	1041.7	1161.1	-	1041.7	1161.1	-

● en ligne avec réducteur

La masse totale du moment d'inertie (Jtot) réduite pour le moteur est: $J_{tot} = [J1 \cdot \text{course [m]} + J2 \cdot (\text{Charge [kg]} + Mx \text{ [kg]}) + J0] \cdot \tau^2 + J3$
 Mx est défini dans la table des poids.

COMBINAISONS MOTEUR/CONTROLEUR EN FONCTION DU DIAMETRE DU VERIN

CODES DES MOTEURS		CODES CONTROLEURS					
Metal Work	Constructeur	Metal Work	37D1222000 *	37D1332000 *	37D1442000	37D1552000	37D1362001
Constructeur		RTA CSD 94	RTA NDC 96	RTA PLUS A4	RTA PLUS B7	X-MIND B6	
		(4.4A 24÷48VDC)	(6A 24÷75VDC)	(6A 77÷140VDC)	(10A 28÷62VAC) ●	(6A 110÷230VAC) ●	
PAS A PAS							
37M1110000	Moteur SANYO DENKI 103-H7123-1749 (4A 75V max)	Ø32	Ø32 ◆	-	Ø32 ■	-	-
37M1120000	Moteur SANYO DENKI 103-H7126-1740 (4A 75V max)	Ø32	Ø32 ◆	-	Ø32 ■	-	-
37M1120001	Moteur SANYO DENKI 103-H7126-6640 (5.6A 75V max)	-	Ø32	-	Ø32 ■	-	-
37M1430000	Moteur SANYO DENKI 103-H8221-6241 (6A 140V max)	-	Ø50	Ø 50	Ø50 ◆	Ø50 ▲	-
37M1440000	Moteur SANYO DENKI 103-H8222-6340 (6A 140V max)	-	Ø50	Ø 50	Ø50 ◆	Ø50 ▲	-
37M1450000	Moteur SANYO DENKI SM-2863-5255 (6A 140V max)	-	Ø63 - Ø63 HD	Ø63 - Ø63 HD	Ø63 - Ø63 HD ◆	Ø63 - Ø63 HD ▲	-
37M1470000	Moteur B&R 80MPH6.101S000-01 (10A 80V max)	-	-	-	Ø63 HD	-	-
37M1890000	Moteur SANYO DENKI 103-H89223-6341 (6A 230V max)	-	-	-	-	Ø80 - Ø100	-
PAS A PAS AVEC FREIN							
37M5120000	Moteur SANYO DENKI 103-H7126-1710B (4A 75V max)	Ø32	Ø32 ◆	-	Ø32 ■	-	-
PAS A PAS AVEC FREIN + CODEUR							
37M3220000	Moteur B&R 80MPF3.500D114-01 (5A 80V max)	-	Ø32 ◆	Ø32 ■	Ø32 ■	-	-
37M3230000	Moteur B&R 80MPF5.500D114-01 (5A 80V max)	-	Ø32 ◆	Ø32 ■	Ø32 ■	-	-
37M3430000	Moteur B&R 80MPH1.600D114-01 (6A 80V max)	-	Ø50	Ø50 ▲	Ø50 ◆	-	-
37M3460000	Moteur B&R 80MPH3.600D114-01 (6A 80V max)	-	Ø50 - Ø63 - Ø63 HD	Ø50 - Ø63 - Ø63 HD ▲	Ø50 - Ø63 - Ø63 HD ◆	-	-
37M3450000	Moteur B&R 80MPH4.101D114-01 (10A 80V max)	-	-	-	Ø63 - Ø63 HD	-	-
37M3470000	Moteur B&R 80MPH6.101D114-01 (10A 80V max)	-	-	-	Ø63 HD	-	-

CODES DES MOTEURS		CODES CONTROLEURS			
Metal Work	Constructeur	Metal Work	37D2200000	37D2400000	37D2600001
Constructeur		SANYO DENKI RS1A01	SANYO DENKI RS1A03	DELTA ASD-A2-3043-M	
		(15A 200W)	(30A 400÷750÷1000 W)	(3000W)	
BRUSHLESS					
37M2200000	Moteur SANYO DENKI R2AA06020FXH11M (200W)	Ø32	-	-	-
37M2220000	Moteur SANYO DENKI R2AA06040FXH11M (400W)	-	Ø32 - Ø50	-	-
37M2330000	Moteur SANYO DENKI R2AA08075FXH11M (750W)	-	Ø50 - Ø63 - Ø63 HD	-	-
37M2540000	Moteur SANYO DENKI R2AAB8100HXH29M (1000W)	-	Ø63 HD - Ø80	-	-
37M2770000	Moteur DELTA ECMA-J11330R4 (3000W)	-	-	Ø80 - Ø100	-
BRUSHLESS AVEC FREIN					
37M4200000	Moteur SANYO DENKI R2AA06020FCH11M (200W)	Ø32	-	-	-
37M4220000	Moteur SANYO DENKI R2AA06040FCH11M (400W)	-	Ø32 - Ø50	-	-
37M4330000	Moteur SANYO DENKI R2AA08075FCH11M (750W)	-	Ø50 - Ø63 - Ø63 HD	-	-
37M4540000	Moteur SANYO DENKI R2AAB8100HCH29M (1000W)	-	Ø63 HD - Ø80	-	-
37M4770000	Moteur DELTA ECMA-J11330S4 (3000W)	-	-	Ø80 - Ø100	-

* Dans toutes les applications nécessitant un moteur alimenté jusqu'à 6A / 55VDC, le contrôleur programmable e.drive, code 37D1332002, peut être utilisé.

◆ Attention limiter le courant

■ Attention limiter le courant et la tension

▲ Attention limiter la tension

● Attention contrôleur en alternatif. Pour déterminer la tension en continu VDC = VAC · √2

CLEFS DE CODIFICATION DES VERINS (SANS MOTEUR)

CYL	37 TYPE	1	032 DIAMETRE	0100 COURSE	1 PAS DE LA VIS	5 VERSION
	37 Actionneur électrique	1 Vérin électrique ISO 15552	032 32 050 50 063 63 ◆ H63 63 Heavy Duty ◀ 080 80 ◀ 100 100		1 Pas de vis 4 2 Pas de vis 5 4 Pas de vis 10 5 Pas de vis 12 6 Pas de vis 16 7 Pas de vis 20 8 Pas de vis 32 9 Pas de vis 40	5 Sans anti-rotation IP40 6 Avec anti-rotation IP40 7 Sans anti-rotation IP55/IP65 8 Avec anti-rotation IP55/IP65

N.B.: Pour connaître les codes réalisables, voir page suivante.
 ◆ Seulement pour le Ø 63 avec vis pas de 5 ou 10
 ◀ Seulement pour les versions 7 et 8

N.B.: La version anti-rotation du piston doit être utilisée si la tige du vérin n'est pas fixée fermement à un élément, une bride ou tout autre dispositif qui l'empêche de tourner

CLEFS DE CODIFICATION DES VERINS COMPLÉTÉ DU MOTEUR

CYL	37 TYPE	1	032 DIAMETRE	0100 COURSE	1 PAS DE LA VIS	1 VERSION	1 MOTEUR	2 BRIDE	2 COUPLE	0
	37 Actionneur électrique	1 Vérin électrique ISO 15552	032 32 050 50 063 63 ◆ H63 63 Heavy Duty ◀ 080 80 ◀ 100 100		1 Pas de vis 4 2 Pas de vis 5 4 Pas de vis 10 5 Pas de vis 12 6 Pas de vis 16 7 Pas de vis 20 8 Pas de vis 32 9 Pas de vis 40	EN LIGNE ● 1 En ligne sans anti-rotation IP40/IP20 ● 2 En ligne avec anti-rotation IP40/IP20 ■ 3 En ligne sans anti-rotation IP55/IP65 ■ 4 En ligne avec anti-rotation IP55/IP65 DEPORTE ● 5 En ligne sans anti-rotation IP40/IP20 ● 6 En ligne avec anti-rotation IP40/IP20 ■ 7 En ligne sans anti-rotation IP55/IP65 ■ 8 En ligne avec anti-rotation IP55/IP65	1 Moteur PAS A PAS 2 Moteur BRUSHLESS 3 Moteur PAS A PAS avec frein + codeur 4 Moteur BRUSHLESS avec frein 5 PAS A PAS avec frein sans codeur 6 BRUSHLESS avec réducteur 7 BRUSHLESS avec frein + réducteur	1 NEMA 23 2 60 3 80 4 NEMA 34 5 86 7 130 8 NEMA 42	0 0÷0.79 Nm 1 0.8÷1.19 Nm 2 1.2÷2.19 Nm 3 2.2÷3 Nm 4 3.01÷5 Nm 5 6.21÷7 Nm 6 5.01÷6.2 Nm 7 7.01÷10 Nm 9 15.01÷25 Nm	0 Base 1 Nb de tours majorée

N.B.: Pour connaître les codes réalisables, voir ci-dessous.
 ◆ Seulement pour le Ø 63 avec vis pas de 5 ou 10
 ◀ Seulement pour les versions 3, 4, 7 et 8
 ● Versions IP40 disponibles pour les moteurs PAS A PAS et BRUSHLESS, seulement pour les Ø 32, 50 et 63, avec une exception pour le moteur référence 37M5120000 qui est IP20.

■ Versions IP55 disponibles pour les moteurs PAS A PAS, seulement pour les Ø 50, 63, 80 et 100 avec une exception pour le moteur référence 37M1470000; Pour le Ø 32 seulement pour le moteur référence 37M1120001; Versions IP65 disponibles pour moteurs BRUSHLESS avec frein et moteurs PAS A PAS avec frein et codeur (toutes tailles).

N.B.: La version anti-rotation du piston doit être utilisée si la tige du vérin n'est pas fixée fermement à un élément, une bride ou tout autre dispositif qui l'empêche de tourner.

CODES REALISABLES

Ø 32	Ø 50	Ø 63	Ø 63 HD	Ø 80	Ø 100
Motorisation Version Pas de la vis 371032_ 1 1 1110 5 2 1120 5 1121 6 5120 2200 2220 3220 3230 4200 4220 3 1121 4 2200 7 2220 8 3220 3230 4200 4220	Motorisation Version Pas de la vis 371050_ 2 1 1430 4 2 1440 6 3 2220 4 2330 5 3430 6 3460 7 4220 8 4330	Motorisation Version Pas de la vis 371063_ 2 1 1450 4 2 2330 7 3 3450 4 3460 5 4330 6 7 8	Motorisation Version Pas de la vis 371H63_ 2 1 1450 4 2 1470 5 2330 6 2540 3450 3460 3470 4330 4540 3 1450 4 2330 7 2540 8 3450 3460 3470 4330 4540	Motorisation Version Pas de la vis 371080_ 2 3 1890 4 2540 7 4540 8 4 3 1890 4 2540 7 2770 8 4540 4770 8 3 1890 4 2770 7 4770 8	Motorisation Version Pas de la vis 371100_ 4 3 1890 9 4 2770 4770 7 1890 8 2770 4770
_ _ _ _ = Indiquer la course en mm					

ACCESSOIRES EXEMPLE: 095032107

EQUERRES MODELE A

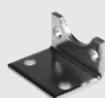

Code	Ø	Matière
W0950_2001	32-63	Acier
W095E_2001	80-100	Acier

BLOCS DE FIXATION

Code	Ø
0950807042	80
0951007042	100

TOURILLONS REGLABLES MODELE EN



Code	Ø	Matière
0950_2107	32-63	Acier

ARTICULATIONS ARRIERE FEMELLE MODELE B



Code	Ø	Matière
W0950_2003	32-63	Aluminium
W095E_2003	32-100	Acier

ARTICULATIONS ARRIERE MALE MODELE BA



Code	Ø	Matière
W0950_2004	32-63	Aluminium
W095E_2004	32-100	Acier

CAPTEURS DE POSITIONNEMENT

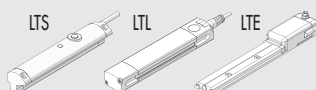

Caractéristiques techniques et courses usuelles voir page 79

ROTULES ARRIERE MODELE BAS



Code	Ø	Matière
W0950_2006	32-63	Aluminium
W095E_2006	32-100	Acier

CONTRE-CHARNIERES D'EQUERRE CETOP MODELE GL



Code	Ø	Matière
W0950_2008	32-63	Aluminium

CONTRE-CHARNIERES D'EQUERRE ISO MODELE GS



Code	Ø	Matière
W0950_2108	32-63	Aluminium

CONTRE-CHARNIERES D'EQUERRE MODELE AB7



Code	Ø	Matière
W0950_2017	32-63	Aluminium
W095E_2017	32-100	Acier

ECROUS DE TIGE MODELE S



Code	Ø	Désignation
0950322010	32	M10x1.25
0950502010	50/63	M16x1.5
0950802010	80/100	M20x1.5

FOURCHES MODELE GK-M



Code	Ø	Désignation
W0950322020	32	M10x1.25
W0950502020	50/63/63 HD	M16x1.5
W0950802020	80/100	M20x1.5

ROTULES MODELE GA-M



Code	Ø	Désignation
W0950322025	32	M10x1.25
W0950502025	50/63/63 HD	M16x1.5
W0950802025	80/100	M20x1.5

GDH: VERSION EN "H" AVEC DOUILLES A BILLES



Code	Ø
W0700_2_*	32-63
W070E_2_*	80-100

GDM: VERSION EN "H" AVEC PALIERS LISSES



Code	Ø
W0700_3_*	32-63
W070E_3_*	80-100

* EXEMPLE DE COMMANDE
W0700322100 (POUR Ø 100 = A1)
COURSES STANDARD
50 - 100 - 150 - 200 - 250 - 320 - 400 - 500

BRIDES AVANT MODELE C



Code	Ø
W0950_2002	32-63

CONSOLES MODELE EL

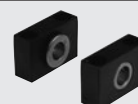

Code	Désignation
W0950322009	032
W0950402009	040/050
W0950632009	063/080

COMPENSATEURS D'ALIGNEMENT ANGULAIRE MODELE GA-K



Code	Ø	Désignation
W0950322030	32	M10x1.25
W0950502030	50/63/63 HD	M16x1.5
W0950802030	80/100	M20x1.5

GRAISSEURS



Code	Ø
0950327108	32
0950507108	50
0950637108	63/80/100 (pitch 10)
0951007108	100 (pitch 40)

GRAISSE

Code	Désignation
9910506	Tube de graisse RHEOLUBE 363 AX1 (400 g)

PIECES DE RECHANGE

REDUCTEUR

Code	Désignation
37R0364000	MP105 1:3

NOTES

VERINS ELECTRIQUES SERIE ELEKTRO ROUND DC

ACTIONNEURS

VERINS ELECTRIQUES SERIE ELEKTRO ROND DC

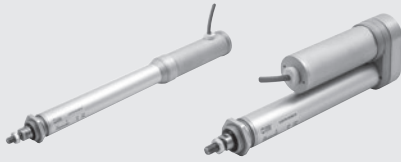

CARACTERISTIQUES TECHNIQUES		Ø 32 pas de 4		Ø 32 pas de 20	
Température d'utilisation	°C	-20 ÷ +60			
Grade de protection		IP65			
Rapport de réduction du réducteur épicycloïdal		1/13 ou 1/25			
Course minimale avec vis trapézoïdale	mm	25			50
Course maximale	mm	1000			
Diamètre de la tige	mm	20			
Poussée maximale	N	Voir le catalogue général			
Vitesse maximale	mm/s	Voir le catalogue général			
Charge maximale en position verticale moteur non alimenté (réversibilité)	N	irréversible (1000 maxi conseillés)		90 avec réducteur 1/25 40 avec réducteur 1/13	
Cycle de travail à 25°C (cycle de travail)	%	20 (exemple : 2 min ON 8 min OFF)			
Oscillation radiale totale de la tige (sans charge) chaque 100 mm de course	mm	0,4			
Versions		Moteur en ligne ou déporté			
Impacts non contrôlés en fin de course		NON PERMIS (prévoir extra-course de 5 mm)			
Aimant pour unités de détection magnétique		OUI			
Position de travail		toute			
Moteur		courant continu DC			
Tension d'alimentation		12 ou 24			
Puissance absorbée au couple MAXI	W	24			
Courant absorbé au couple MAXI	A	2 (12VDC) 1 (24VDC)			
Suppression des interférences		VDR et condensateurs			
Sens de rotation		selon polarité			
Encodeur (optional)		à deux canaux, 3 impulsions/tour par canal			
Protection du moteur		Protection contre les surcharges et les courts-circuits grâce à un fusible réarmable, optionnel			
Câble d'alimentation (longueur)	m	2			
Poids à course 0, version en ligne	g	1247			1224
Poids à course 0, version déporté	g	1461			1437
Poids en plus pour chaque mm de course	g	1,4			

CLEFS DE CODIFICATION

CYL	37 TYPE	2	0	32 DIAM.	0100 COURSE	1 PAS DE LA VIS	3 VERSION	3 MOTORISATION	2 TENSION D'ALIMENTATION	0 REDUCTEUR	1 EXTREMITE DU VERIN
	37 Actionneur électrique	2 Vérin Elektro Rond DC	0 STD	32		1 Vis pas de 4 7 Vis pas de 20	3 En ligne sans anti-rotation IP65 7 Déporté sans anti-rotation IP65	3 Moteur à courant continu	1 12VDC 2 24VDC 3 12VDC + codeur 4 24VDC + codeur 5 12VDC + fusible 6 24VDC + fusible 7 12VDC + codeur + fusible 8 24VDC + codeur + fusible	0 1/13 1 1/25	1 Filetage mâle 2 Embout foré 3 Embout femelle 4 Tige femelle 5 Embout foré et articulation arrière

◆ Pour la version avec la tige femelle, un bouchon sera nécessaire à son extrémité afin d'assurer la protection IP65

ACCESSOIRES

EQUERRE



Code	Désignation
W095032C001	Equerre Elektro ROUND DC Ø 32

ARTICULATION INTERMEDIAIRE

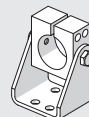

Code	Désignation
W095032C027	Articulation intermédiaire Elektro ROUND DC Ø 32

ECROU DE TIGE MODELE S



Code	Désignation
0950322010	Ecroû de tige mod.S M10x1.25

ARTICULATION ARRIERE MALE



Code	Désignation
W095032C006	Articulation arrière mâle Elektro ROUND DC Ø 32

ECROU DE NEZ



Code	Désignation
W095032C010	Ecroû de nez Elektro ROUND DC Ø 32

AXES ELECTRIQUES SERIE ELEKTRO SHAK



DONNEES TECHNIQUES		SHAK 340	SHAK 470
AVEC MOTEUR PAS A PAS			
Température de travail	°C	-10 ÷ +50	
Humidité relative maximale		90% à 40°C / 57% à 50°C (sans condensat)	
Facteur de service		50%	
Force axiale maximale disponible (avec les moteurs Metal Work)			
Sans frein	N	150	250
Avec frein	N	180	250
Vitesse maximale sans charge			
Sans frein et sans réducteur	m/s	2.5	2
Avec frein et sans réducteur	m/s	2	2
Accélération Maximum sans charge	m/s ²	50	50
Poids maximum admissible	kg	5	7.5
AVEC MOTEUR BRUSHLESS			
Température de travail	°C	0 ÷ +40	
Humidité relative maximale		90% (sans condensat)	
Facteur de service		100%	
Force axiale maximale disponible (avec les moteurs Metal Work)			
Sans réducteur	N	70	80
Avec réducteur	N	600	700
Vitesse maximale sans charge			
Sans réducteur	m/s	5	5
Avec réducteur	m/s	2.4	2.7
Accélération Maximum sans charge	m/s ²	50	50
Poids maximum admissible			
Sans réducteur	kg	3	3
Avec réducteur	kg	15	25
CARACTERISTIQUES MECANIQUES			
Poids maximum en déplacement	kg	15	25
Vitesse maximale (à vide)	m/s	5	5
Accélération maximale (à vide)	m/s ²	50	50
Force axiale maximale	N	800	1000
Force maximale applicable sur la poulie	Nm	15	25
Course standard (exécutions spéciales sur demande)	mm	400	800
		600	1200
		800	1600
		1000	2000
		1200	2400
Répétabilité	mm	±0.05	
Niveau de bruit	dB(A)	<66	
Positions de montage		Toutes	
Indice de protection		IP30	
Pas de la courroie	mm	5	
Type de courroie		PowerGrip® LL GT 5MR 25 FV	PowerGrip® LL GT 5MR 30 ST
Elongation de la courroie à charge maximale		0.15%	0.25%
Diamètre de la poulie	mm	35.01	44.56
Course / Révolution	mm/rev	110	140
Capteur de position initiale		Capteur inductif	
POIDS ET MOMENTS D'INERTIE			
Poids sans moteur	kg	7.7 (course 400) 9 (course 600) 10.4 (course 800) 11.7 (course 1000) 13 (course 1200)	15.9 (course 800) 19.8 (course 1200) 23.6 (course 1600) 27.5 (course 2000) 31.2 (course 2400)
Poids du moteur	kg		
Moteur Pas à Pas sans frein		2.5	4.2
Moteur Pas à Pas avec frein		3.7	4.5
Moteur Brushless sans frein		1.3	2.6
Moteur Brushless avec frein		1.7	2.2
Poids en mouvement	kg	1.28 (course 400) 1.32 (course 600) 1.36 (course 800) 1.40 (course 1000) 1.44 (course 1200)	2.18 (course 800) 2.28 (course 1200) 2.38 (course 1600) 2.48 (course 2000) 2.58 (course 2400)
Poids du réducteur	kg	0.8	4
Inertie réduite au moteur (sans charge)	kg mm ²		
Versions sans réducteur		450 (course 400) 462 (course 600) 474 (course 800) 486 (course 1000) 498 (course 1200)	1.414 (course 800) 1.467 (course 1200) 1.520 (course 1600) 1.573 (course 2000) 1.626 (course 2400)
Versions avec réducteur		158 (course 400) 162 (course 600) 166 (course 800) 170 (course 1000) 174 (course 1200)	530 (course 800) 548 (course 1200) 566 (course 1600) 584 (course 2000) 602 (course 2400)

SERVO-VARIATEURS MOTEURS

CODES MOTEURS		CODES SERVO-VARIATEURS			
Metal Work	Fournisseur	Metal Work	37D1332000	37D1442000	37D1552000
		Fournisseur	RTA NDC 96	RTA PLUS A4	RTA PLUS B7
			(6A 24÷75VDC)	(6A 77÷140VDC)	(10A 28÷62VAC) ●
PAS A PAS					
37M1440000	Moteur SANYO DENKI 103-H8222-6340 (6A 140V max)		SHAK 340	SHAK 340	SHAK 340 ◆
37M1470000	Moteur B&R 80MPH6.101S000-01 (10A 80V max)		-	-	SHAK 470
PAS A PAS AVEC FREIN ET CODEUR					
37M3450000	Moteur B&R 80MPH4.101D114-01 (10A 80V max)		-	-	SHAK 340
37M3470000	Moteur B&R 80MPH6.101D114-01 (10A 80V max)		-	-	SHAK 470

CODES MOTEURS		CODES SERVO-VARIATEURS		
Metal Work	Fournisseur	Metal Work	37D2400000	
		Fournisseur	SANYO DENKI RS1A03	
			(30A 400÷750 W)	
BRUSHLESS				
37M2220000	Moteur SANYO DENKI R2AA06040FXH11M (400W)		SHAK 340	
37M2330000	Moteur SANYO DENKI R2AA08075FXH11M (750W)		SHAK 470	
BRUSHLESS AVEC FREIN				
37M4220000	Moteur SANYO DENKI R2AA06040FCH11M (400W)		SHAK 340	
37M4330000	Moteur SANYO DENKI R2AA08075FCH11M (750W)		SHAK 470	

◆ Important! Limite du courant

 ● Important! Servo-Variateur en tension Alternatif vers une charge Continue = $VAC \cdot \sqrt{2}$

Le moteur doit être piloté de manière à éviter des changements brusques de vitesse.

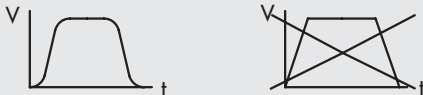
CLEFS DE CODIFICATION DES AXES SANS MOTEUR

CYL	37	5	0	1	0	0800	0
	TYPE			TAILLE		COURSE ◆	
	37 Actionneur électrique	5 SHAK Axe électrique	0 STD	1 Taille 340	0 STD	400 600 800 1000 1200	0 STD
				2 Taille 470		800 1200 1600 2000 2400	

◆ Autres courses sur demande.

CLEFS DE CODIFICATION DES AXES AVEC MOTEUR

CYL	37	5	0	1	0	0800	0	0	0	2	2	2	0
	TYPE			TAILLE		COURSE ◆		REDUCTION	POSITION DU MOTEUR		MOTORISATION		
	37 Actionneur électrique	5 SHAK Axe électrique	0 STD	1 Taille 340	0 STD	400 600 800 1000 1200	0 STD	0 Sans réducteur 1 1:3 ratio	0 Haut gauche 1 Bas gauche 2 Haut droite 3 Bas droite	1 Moteur pas à pas 2 Moteur brushless 3 Moteur pas à pas avec frein (+ codeur) 4 Moteur brushless avec frein	2 Bride 60 3 Bride 80 4 NEMA Bride 34	2 Couple 1.2÷2.19 Nm 3 Couple 2.2÷3 Nm 4 Couple 3.01÷5 Nm 5 Couple 6.21÷7 Nm 7 Couple > 7 Nm	0 STD
				2 Taille 470		800 1200 1600 2000 2400							

◆ Autres courses sur demande.

N.B. Voir page suivante pour les configurations disponibles.

340 CODIFICATION	MOTEUR BRUSHLESS		MOTEUR BRUSHLESS AVEC FREIN		MOTEUR BRUSHLESS AVEC REDUCTEUR		MOTEUR BRUSHLESS AVEC REDUCTEUR ET FREIN		MOTEUR PAS A PAS		MOTEUR PAS A PAS AVEC FREIN	
	375010	0002220	375010	0004220	375010	0102220	375010	0104220	375010	0001440	375010	0003450
	375010	0012220	375010	0014220	375010	0112220	375010	0114220	375010	0011440	375010	0013450
	375010	0022220	375010	0024220	375010	0122220	375010	0124220	375010	0021440	375010	0023450
	375010	0032220	375010	0034220	375010	0132220	375010	0134220	375010	0031440	375010	0033450

--- = Courses standards (0400; 0600; 0800; 1000; 1200)

470 CODIFICATION	MOTEUR BRUSHLESS		MOTEUR BRUSHLESS AVEC FREIN		MOTEUR BRUSHLESS AVEC REDUCTEUR		MOTEUR BRUSHLESS AVEC REDUCTEUR ET FREIN		MOTEUR PAS A PAS		MOTEUR PAS A PAS AVEC FREIN	
	375020	0002330	375020	0004330	375020	0102330	375020	0104330	375020	0001470	375020	0003470
	375020	0012330	375020	0014330	375020	0112330	375020	0114330	375020	0011470	375020	0013470
	375020	0022330	375020	0024330	375020	0122330	375020	0124330	375020	0021470	375020	0023470
	375020	0032330	375020	0034330	375020	0132330	375020	0134330	375020	0031470	375020	0033470

--- = Courses standards (0800; 1200; 1600; 2000; 2400)

ACCESSOIRES

HUILE

Code	Désignation	Volume [ml]
9910490	PARALIQ P 460	80

KITS CHAÎNE PORTE CÂBLE

Code	Désignation
095340A0400	Kit chaîne porte câble pour SHAK-340-400
095340A0600	Kit chaîne porte câble pour SHAK-340-600
095340A0800	Kit chaîne porte câble pour SHAK-340-800
095340A1000	Kit chaîne porte câble pour SHAK-340-1000
095340A1200	Kit chaîne porte câble pour SHAK-340-1200
095470A0800	Kit chaîne porte câble pour SHAK-470-800
095470A1200	Kit chaîne porte câble pour SHAK-470-1200
095470A1600	Kit chaîne porte câble pour SHAK-470-1600
095470A2000	Kit chaîne porte câble pour SHAK-470-2000
095470A2400	Kit chaîne porte câble pour SHAK-470-2400

ATTENTION! Vous ne pouvez pas monter la chaîne sur les versions avec moteur ou réducteur en haut à droite

PIECES DE RECHANGE

REDUCTEURS

Code	Désignation
37R0341000	Réducteur pour SHAK 340 1:3
37R0343000	Réducteur pour SHAK 470 1:3

KIT UNITE DE DETECTION INDUCTIVE

Code	Désignation
095340A0000	Kit unité de détection inductive pour SHAK

MOTEURS



Voir page 63

SERVO-VARIATEURS



Voir page 69

AXES ELECTRIQUES SERIE ELEKTRO SHAK GANTRY



CARACTERISTIQUES TECHNIQUES		SHAK GANTRY 340		SHAK GANTRY 470	
Température d'utilisation	°C	-10 ÷ +50			
Humidité relative maximale		90% (sans condensation)			
Cycle maximal d'utilisation		100%			
Vitesse maximale à vide sur l'axe X	m/s	1.8		2.1	
Vitesse maximale à vide sur l'axe Y	m/s	2.4		2.7	
Accélération maximale à vide sur l'axe X	m/s ²	35		25	
Accélération maximale à vide sur l'axe Y	m/s ²	50		50	
Masse maximale pouvant être déplacée	kg	15		25	

CARACTERISTIQUES MECANIKES		SHAK GANTRY 340		SHAK GANTRY 470	
Force axiale maximale supportable	N	800		1000	
Couple maximal applicable à la poulie	Nm	15		25	
Courses standard (exécutions spéciales sur demande) (pour les combinaisons standard, voir les plans dimensionnels)	mm	AXE X	AXE X	AXE X	AXE X
	mm	400	400	800	600
	mm	600	600	1200	1000
	mm	800	800	1600	1400
	mm	1000	1000	2000	1800
	mm	1200	1200	2400	2200
Répétabilité	mm	±0.05			
Niveau sonore	dB(A)	<66			
Position de montage		Horizontal			
Planéité requise pour la surface d'appui	mm/m	0.1			
Degré de protection		IP30			
Pas de la courroie crantée	mm	5			
Type de courroie		PowerGrip® LL GT 5MR 25 FV		PowerGrip® LL GT 5MR 30 ST	
Allongement de la courroie à la charge maximale		0.15%		0.25%	
Diamètre primitif de la poulie	mm	35.01		44.56	
Course / tour	mm/rev	110		140	
Capteur de position d'origine		Capteur inductif			

MASSE ET INERTIE		SHAK GANTRY 340 AXE X	SHAK GANTRY 340 AXE Y	SHAK GANTRY 470 AXE X	SHAK GANTRY 470 AXE Y
Poids (sans moteur ni réducteur)	kg	16.2 (course 400)	7.7 (course 400)	32.7 (course 800)	15.9 (course 600)
		19 (course 600)	9 (course 600)	40.9 (course 1200)	19.8 (course 1000)
		21.9 (course 800)	10.4 (course 800)	48.8 (course 1600)	23.6 (course 1400)
		24.6 (course 1000)	11.7 (course 1000)	56.9 (course 2000)	27.5 (course 1800)
		27.5 (course 1200)	13 (course 1200)	64.6 (course 2400)	31.2 (course 2200)
Poids du moteur	kg	1.3		2.6	
Poids du réducteur	kg	0.8		4	
Masse en mouvement (sans moteur ni réducteur)	kg	10.3 (course 400)	1.28 (course 400)	20.3 (course 800)	2.18 (course 600)
		11.6 (course 600)	1.32 (course 600)	24.4 (course 1200)	2.28 (course 1000)
		13.1 (course 800)	1.36 (course 800)	28.4 (course 1600)	2.38 (course 1400)
		14.5 (course 1000)	1.40 (course 1000)	32.5 (course 2000)	2.48 (course 1800)
		15.9 (course 1200)	1.44 (course 1200)	36.4 (course 2400)	2.58 (course 2200)
J _x Inertie réduite au moteur	kg mm ²	476 (course 400)	158 (course 400)	1759 (course 800)	530 (course 600)
		523 (course 600)	162 (course 600)	1986 (course 1200)	548 (course 1000)
		573 (course 800)	166 (course 800)	2207 (course 1600)	566 (course 1400)
		620 (course 1000)	170 (course 1000)	2434 (course 2000)	584 (course 2000)
		667 (course 1200)	174 (course 1200)	2650 (course 2400)	602 (course 2200)

JONCTION D'ACCOUPEMENT		SHAK GANTRY 340 AXE Y	SHAK GANTRY 470 AXE Y
Limite de la vitesse de rotation	tours/min	2000 (toutes les courses)	
Couple maximum transmissible	Nm	25 (trou Ø12)	
		32 (trou Ø 15)	

CLEFS DE CODIFICATION

CIL	37 TYPE	5	G	1 TAILLE	0800 COURSE AXE X ◆	0600 COURSE AXE Y ◆	1 REDUCTION	1 POSITIONS MOTEURS	200 MOTORISATION		
37	Action- neurs électri- ques	5 Axes électri- ques SHAK	G GANTRY	1 Taille 340	400 600 800 1000 1200	400 600 800 1000 1200	1 Réduction 1:5 (axe X) Réduction 1:3 (axe Y)	1 Gauche 2 Droite	2 Moteur Brushless	0 Standard	0 Standard
				2 Taille 470	800 1200 1600 2000 2400	600 1000 1400 1800 2200					

◆ Pour les combinaisons standards, voir catalogue général

ACCESSOIRES
CHAINES PORTE-CABLES
AXE X

Code	Désignation
095340B0400	Kit chaîne porte-câbles axe X SHAK GANTRY 340 – X400
095340B0600	Kit chaîne porte-câbles axe X SHAK GANTRY 340 – X600
095340B0800	Kit chaîne porte-câbles axe X SHAK GANTRY 340 – X800
095340B1000	Kit chaîne porte-câbles axe X SHAK GANTRY 340 – X1000
095340B1200	Kit chaîne porte-câbles axe X SHAK GANTRY 340 – X1200

095470B0800	Kit chaîne porte-câbles axe X SHAK GANTRY 470 – X800
095470B1200	Kit chaîne porte-câbles axe X SHAK GANTRY 470 – X1200
095470B1600	Kit chaîne porte-câbles axe X SHAK GANTRY 470 – X1600
095470B2000	Kit chaîne porte-câbles axe X SHAK GANTRY 470 – X2000
095470B2400	Kit chaîne porte-câbles axe X SHAK GANTRY 470 – X2400

AXE Y

Code	Désignation
095340A0400	Kit chaîne porte-câbles SHAK GANTRY 340 – 400
095340A0600	Kit chaîne porte-câbles SHAK GANTRY 340 – 600
095340A0800	Kit chaîne porte-câbles SHAK GANTRY 340 – 800
095340A1000	Kit chaîne porte-câbles SHAK GANTRY 340 – 1000
095340A1200	Kit chaîne porte-câbles SHAK GANTRY 340 – 1200
095470A0800	Kit chaîne porte-câbles SHAK GANTRY 470 – 800
095470A1200	Kit chaîne porte-câbles SHAK GANTRY 470 – 1200
095470A1600	Kit chaîne porte-câbles SHAK GANTRY 470 – 1600
095470A2000	Kit chaîne porte-câbles SHAK GANTRY 470 – 2000
095470A2400	Kit chaîne porte-câbles SHAK GANTRY 470 – 2400

CONTROLEURS ET CABLES

Voir le contrôleur code 37D2400000

HUILE

Code	Désignation	Volume [ml]
9910490	PARALIQ P 460	80

NOTE
PIECES DE RECHANGE
REDUCTEURS SHAK GANTRY

Codice	Désignation
37R0541000	Réducteur SHAK GANTRY Axe X 340 1:5
37R0543000	Réducteur SHAK GANTRY Axe X 470 1:5
37R0341000	Réducteur SHAK GANTRY Axe Y 340 1:3
37R0343000	Réducteur SHAK GANTRY Axe Y 470 1:3

CAPTEUR INDUCTIF SHAK

Code	Désignation
095340A0000	KIT CAPTEUR INDUCTIF SHAK

MOTEURS ELECTRIQUES

Pour le SHAK GANTRY 340 voir le moteur code 37M2220000
 Pour le SHAK GANTRY 470 voir le moteur code 37M2330000

AXES ELECTRIQUES SERIE ELEKTRO SVAK



ACTIONNEURS

AXES ELECTRIQUES SERIE ELEKTRO SVAK

CARACTERISTIQUES TECHNIQUES

Température ambiante	°C	de 0 à +40	
Humidité relative maximale		90% (sans condensats)	
Facteur de service		100%	
Vitesse maximale sans charge	m/s	3.5	
Accélération maximale sans charge	m/s ²	50	
Charge maximale admissible	kg	8	
Force axiale maximale (avec moteur Metal Work)	N	300	
Force axiale maximale applicable aux organes mécaniques	N	600	
Couple maximum applicable à la poulie motrice	Nm	5	
Courses standard	mm	200	
		400	
		600	
		800	
Répétabilité	mm	± 0.05	
Réducteur		Ratio 1:2	
Niveau de bruit	dBA	<66	
Positions de montage		Toutes	
Degré de protection		IP30	
Pas de la courroie crantée	mm	5	
Type de courroie		PowerGrip® LL GT 5MR 25 FV	
Elongation de la courroie à charge maximale	mm		
Course 200		0.05	
Course 400		0.06	
Course 600		0.07	
Course 800		0.08	
Diamètre primitif de la poulie de l'arbre de transmission	mm	27.06	
Course pour chaque tour du moteur	mm/rev	42.5	
Capteur de position initiale		Capteur inductif	

MASSES ET MOMENTS D'INERTIE

Course	mm	200	400	600	800
Poids sans moteur	kg	2.9	3.2	3.5	3.8
Poids moteur Brushless 200W avec frein	kg	1.23			
Masse en mouvement	kg	0.8	1.1	1.4	1.7
Inertie réduite au moteur (sans charge)	kg mm ²	66	80	94	108
Moment d'inertie réduit au moteur pour chaque kilo de charge	kg mm ²	45			

CLEFS DE CODIFICATION

CYL	37	5	V	0	0	0200	0	4	2	0	0
	TYPE					COURSE ♦		MOTEUR	MOTORISATION		
	37 Vérin électrique	5 Axe électrique à courroie	V SVAK	0 STD	0 STD	0200 0400 0600 0800	0 STD	4 BRUSHLESS avec FREIN	2 60	0 0=0.79 Nm	0 STD

♦ Autres courses sur demande.

ACCESSOIRES

HUILE

Code	Désignation	Volume [ml]
9910490	PARALIQ P 460	80

CHAINES PORTE-CABLES

Code	Désignation
095000C0200	Kit chaîne porte-câbles SVAK course 200
095000C0400	Kit chaîne porte-câbles SVAK course 400
095000C0600	Kit chaîne porte-câbles SVAK course 600
095000C0800	Kit chaîne porte-câbles SVAK course 800

Nota: Ces kits sont compatibles pour le montage avec SHAK 340 et SHAK 470

PIECES DE RECHANGE

UNITE DE DETECTION INDUCTIVE POUR SHAK

Code	Désignation
095340A0000	Unité de détection inductive pour SHAK

MOTEUR

Voir moteur code 37M4200000

CONTROLEUR

Voir contrôleur code 37D2200000

AXES ELECTRIQUES SANS TIGE SERIE ELEKTRO SK



CARACTERISTIQUES TECHNIQUES			
Température ambiante admissible pour la motorisation PAS A PAS	°C		De -10 à +50
	BRUSHLESS	°C	De 0 à +40
Humidité relative maximale (IP40)			90% à 40°C; 57% à 50°C (sans condensation)
Taux de service maximal pour la motorisation PAS A PAS			50%
	BRUSHLESS		100%
Course minimale	mm		100
Course maximale	mm		1200
Répétabilité du positionnement	mm		± 0.02
Précision du positionnement	mm		± 0.2 **
Impacts non contrôlés en fin de course			NON ADMIS (prévoir une course supplémentaire de 5 mm)
Aimant pour unité de détection magnétique			OUI
Positions de travail			Toutes positions
Interface de fixation sur le chariot			V-Lock axiale / V-Lock orthogonale / Neutre
Bruit	dBA		<66

** donnée moyenne indicative qui peut être influencée par des facteurs tels que la course, le type de moteur, la version de l'axe, etc...

CARACTERISTIQUES MECANIQUES				
Pas de la vis sans fin	mm	4		10
Diamètre de la vis sans fin	mm		12	
Charge axiale statique maxi* (F ₀)	N		2800	
Charge axiale dynamique	N	5200		3600
Nombre de tours maximum	1/min	3000		4000
Vitesse maximale (V _{max})	mm/s	200		670
Accélération maximale à vide	m/s ²		5	
Couple moteur maximal applicable à la tige de la vis sans fin	Nm		5	

* Charge statique maximale sans risque de dommage.

N.B. Pour la vérification du système de guidage linéaire et de la vis voir catalogue Général

POIDS				
Pas de la vis sans fin (p)	mm	4		10
Poids à course 0 (sans l'interface de fixation sur le chariot)	g	2990		3000
Poids supplémentaire pour chaque mm de course	g		7	
Poids de la transmission en ligne (sans moteur)	g		400	
Poids de la transmission déportée (sans moteur)	g		600	
Masse en mouvement	g		1050	

N.B.: Le poids total d'un vérin complet s'obtient en additionnant: poids à course 0 + course [mm] x poids pour chaque mm de course + poids de la transmission + poids du moteur.

MOMENTS D'INERTIE DE MASSE				
Pas de la vis sans fin	mm	4		10
J0 à course 0	kg mm ²	2.7909		5.3633
J1 chaque mètre de course	kg mm ² /m	12.0259		17.3353
J2 chaque kg de charge	kg mm ² /kg	0.4056		2.5355
J3 moteur en ligne	kg mm ²		5.2	
J3 moteur déporté	kg mm ²		19	

Le moment d'inertie de masse totale: J_{tot} = J0 + J1 · course [m] + J2 · Charge [kg] + J3

COMBINAISONS MOTEUR/CONTROLEUR

CODES MOTEURS		CODES CONTROLEURS			
Metal Work	Constructeur	37D1222000 *	37D1332000 *	37D1442000	37D1552000
Metal Work	Constructeur	RTA CSD 94	RTA NDC 96	RTA PLUS A4	RTA PLUS B7
		(4.4A 24÷48VDC)	(6A 24÷75VDC)	(6A 77÷140VDC)	(10A 28÷62VAC) ●
PAS A PAS					
37M1120001	Moteur SANYO DENKI 103-H7126-6640 (5.6A 75V max)	-	√	-	√ ■
PAS A PAS AVEC FREIN					
37M5120000	Moteur SANYO DENKI 103-H7126-1710.B (4A 75V max)	√	√ ◆	-	√ ■
PAS A PAS AVEC FREIN ET CODEUR					
37M3230000	Moteur B&R 80MPF5.500D114-01 (5A 80V max)	-	√ ◆	√ ■	√ ■

* Dans toutes les applications nécessitant un moteur alimenté jusqu'à 6A / 55VDC, le contrôleur programmable e.drive, code 37D1332002, peut être utilisé.

◆ Attention! limiter le courant

■ Attention! limiter le courant et la tension

● Attention! fonctionnement en alternatif. pour déterminer la tension continue VDC = VAC · √2

CODES MOTEURS		CODES CONTROLEURS	
Metal Work	Constructeur	37D2300000	DELTA ASD-A2-0421-M
Metal Work	Constructeur	(400W)	(400W)
BRUSHLESS			
37M2220001	Moteur DELTA ECMA-C20604RS (400W)	√	
BRUSHLESS AVEC FREIN			
37M4220001	Moteur DELTA ECMA-C20604SS (400W)	√	

CLEFS DE CODIFICATION DES AXES ELECTRIQUES (SANS MOTEUR)

CYL	37 TYPE	3	0	2 TAILLE	1 INTERFACE	0300 COURSE	1 PAS DE VIS
	37 Actionneurs électriques	3 Axes électriques sans tige Elektro SK	0 STD	2 Taille 2	1 V-lock axial 2 V-lock orthogonal 3 Plaque neutre	De 100 à 1200 mm	1 Pas de vis 4 4 Pas de vis 10

CLEFS DE CODIFICATION DES AXES ELECTRIQUES AVEC MOTEUR

CYL	37 TYPE	3	0	2 TAILLE	1 INTERFACE	0300 COURSE	1 PAS DE VIS	2 VERSION	1 MOTEUR	1 MOTORISATION BRIDE	2 COUPLE	0
	37 Actionneurs électriques	3 Axes électriques sans tige Elektro SK	0 STD	2 Taille 2	1 V-lock axial 2 V-lock orthogonal 3 Plaque neutre	De 100 à 1200 mm	1 Pas de vis 4 4 Pas de vis 10	● 2 En ligne IP20/IP40 ● 6 Déporté IP20/IP40 à droite ● 9 Déporté IP20/IP40 à gauche	1 PAS A PAS 2 BRUSHLESS 3 PAS A PAS avec FREIN + codeur 4 BRUSHLESS avec FREIN 5 PAS A PAS avec FREIN sans codeur	1 NEMA 23 2 60	2 1.2÷2.19 Nm 3 2.2÷3 Nm	0 Base 1 Nb tours majorés

Pour les combinaisons standards, voir catalogue général

● Version IP40 disponible pour moteur PAS A PAS et BRUSHLESS à l'exception du moteur référence 37M5120000 qui est IP20.

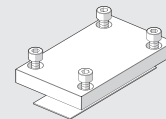
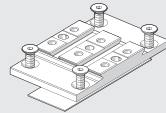
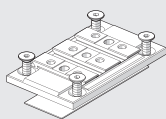
ACCESSOIRES
KITS INTERFACE CHARIOT

Code Désignation
0950T2R016K Kit interface axiale V-Lock

Nota: Conditionnement unitaire. Livré avec 4 vis, 1 patin adhésif

Code Désignation
0950T2R017K Kit interface orthogonal V-Lock

Nota: Conditionnement unitaire. Livré avec 4 vis, 1 patin adhésif

Code Désignation
0950T2R015 Kit plaque neutre

Nota: Conditionnement unitaire. Livré avec 4 vis, 1 patin adhésif

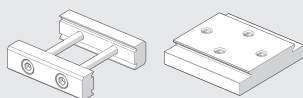
ELEMENTS DE FIXATION

Voir la famille V-Lock

GRAISSE

Code Désignation Poids [g]
0950T2R108 Tube de graisse RHEOLUBE 363 AX1 400

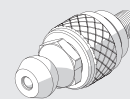
GRAISSEUR

Code Désignation
0950T2R108 Graisseur complet pour axes électriques Elektro SK

NOTES

AXES ELECTRIQUES SANS TIGE ENTRAINEES PAR COURROIE, SERIE ELEKTRO BK



CARACTERISTIQUES TECHNIQUES	VERSION		
	Medium		Heavy
Température ambiante admissible pour moteurs PAS A PAS		de -10 à +80	
BRUSHLESS		de 0 à +40	
Humidité relative maximale	90% à +40°C ; 57% à +50°C (sans condensation)		
Cycle de service maximal pour la motorisation PAS A PAS		50%	
BRUSHLESS		100%	
Course minimale		100	
Course maximale	3800		1800
Répétabilité		± 0.05	
Précision du positionnement *		± 0.4	
Impacts non contrôlés en fin de course	NON PERMIS (prévoir une extra-course de 5 mm)		
Capteur de position initiale	Capteur inductif		
Positions de travail	Toutes		
Niveau de bruit	<66		
Type de courroie	RPP5 en polyuréthane avec câbles de tension en acier		
Extension maximale de la courroie	0.1%		
Course poulie / rotation		110	
Diamètre primitif de la poulie		35.01	
Force axiale maximale **		800	
Nombre maximal de révolutions	3500		3500
Vitesse maximale (sans charge)	6		6
Accélération maximale (sans charge)		50	
Couple d'entraînement maximum applicable à la poulie		15	

* Données indicatives moyennes qui peuvent être influencées par divers facteurs tels que la course, le type de moteur, la version du vérin, etc...

** C'est la charge maximale autorisée sur la courroie

POIDS	VERSION		
	Médium		Heavy
Poids à course 0 (sans moteur)	2324		2325
Poids en plus pour chaque mm de course	4		3.7
Poids des moteurs standard avec bride, accouplement et vis			
PAS A PAS		1560	
BRUSHLESS		1750	
BRUSHLESS avec frein		2150	
BRUSHLESS avec réducteur 1:3		2600	
BRUSHLESS avec frein + réducteur 1:3		3000	
BRUSHLESS avec réducteur 1:5		2600	
BRUSHLESS avec frein + réducteur 1:5		3000	

MASSE ET INERTIE	VERSION		
	Médium		Heavy
Masse en mouvement à course 0 (Mx)	570		625
Masse en mouvement pour chaque mm de course		0.22	
J ₀ à course 0		72	
J ₁ pour chaque mètre de course		68	
J ₂ pour chaque kilo de charge		307	
Masses maximales déplaçables en VERTICAL avec les moteurs standard			
PAS A PAS	1		1
BRUSHLESS	3		3
BRUSHLESS avec frein	3		3
BRUSHLESS avec réducteur	15		15
BRUSHLESS avec frein + réducteur	15		15
Masses maximales déplaçables en HORIZONTAL avec les moteurs standard			
PAS A PAS	3		3
BRUSHLESS	3		3
BRUSHLESS avec frein	3		3
BRUSHLESS avec réducteur	15		15
BRUSHLESS avec frein + réducteur	15		15

Le moment d'inertie total réduit à l'arbre du moteur est: $J_{\text{red}} = J_1 \cdot \text{Course [m]} + J_2 \cdot [\text{Charge [kg]} + Mx [\text{kg}]] + J_0 \cdot \tau^2 + J_3$

$\tau = 1/u$

u = rapport de réduction

$J_3 = J_{\text{réducteur}}$

COMBINAISONS MOTEUR/CONTROLEUR

CODE DES MOTEURS		CODES CONTROLEURS		
		Metal Work	37D1222000 *	37D1332000 *
Metal Work	Constructeur	RTA CSD 94	RTA NDC 96	RTA PLUS B7
		(4.4A 24÷48VDC)	(6A 24÷75VDC)	(10A 28÷62VAC) ●
PAS A PAS				
37M1230000	Moteur SANYO DENKI 103-H7823-1740 (4A 75V max)	√	√◆	√■

* Dans toutes les applications nécessitant un moteur alimenté jusqu'à 6A / 55VDC, le contrôleur programmable e.drive code 37D1332002 peut être utilisé.
 ◆ Attention limiter le courant

■ Attention limiter le courant et la tension
 ● Attention contrôler en alternatif. Pour déterminer la tension en continu $VDC = VAC \cdot \sqrt{2}$

CODE DES MOTEURS		Metal Work	CODES CONTROLEURS	
		Constructeur	37D2300000	DELTA ASD-A2-0421-M
Metal Work	Constructeur			(400W)
BRUSHLESS				
37M2220001	Moteur DELTA ECMA-C20604RS (400W)			√
BRUSHLESS AVEC FREIN				
37M4220001	Moteur DELTA ECMA-C20604SS (400W)			√

Le moteur doit être piloté de manière à éviter des changements brusques de vitesse.

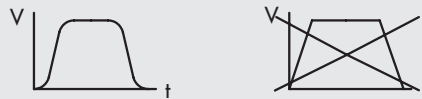

CLEFS DE CODIFICATION DES AXES ELECTRIQUES (SANS MOTEUR)

CYL	37	4	0	1	1	0300	2	T
	TYPE			TAILLE	INTERFACE	COURSE	VERSION	
	37 Actionneur électrique	4 Axe électrique sans tige BK	0 STD	1 Taille 1	1 V-Lock axiale	Médium de 100 à 3800 mm Heavy de 100 à 1800 mm	2 Médium (guide et galet en acier) 3 Heavy (guide en acier et patins à recirculation e billes)	T Sans moteur (sortie bouchée)

CLEFS DE CODIFICATION DES AXES ELECTRIQUES AVEC MOTEURS

CYL	37	4	0	1	1	0300	2	6	1	2	3	0
	TYPE			TAILLE	INTERFACE	COURSE	VERSION	POSITION MOTEUR	MOTEUR	MOTORISATION BRIDE	COUPLE	
	37 Actionneur électrique	4 Axe électrique sans tige BK	0 STD	1 Taille 1	1 V-Lock axiale	Médium de 100 à 3800 mm Heavy de 100 à 1800 mm	2 Médium (guide et galet en acier) 3 Heavy (guide en acier et patins à recirculation de billes)	6 Droite 9 Gauche	1 Pas à pas 2 Brushless 4 Brushless avec frein (+ codeur) 6 Brushless avec réducteur 1:3 7 Brushless avec frein + réducteur 1:3 8 Brushless avec réducteur 1:5 9 Brushless avec frein + réducteur 1:5	2 60	2 1.2÷2.19 Nm 3 2.2÷3 Nm	0 Base

Pour les combinaisons standards, voir catalogue général

ACCESSOIRES

UNITES DE DETECTION INDUCTIVE Ø 6.5 AVEC CABLE

Code	Désignation
W095K030006	Unité de détection inductive PNP Ø 6.5 avec LED câble L = 2 m
W095K031006	Unité de détection inductive NPN Ø 6.5 avec LED câble L = 2 m

CONNECTEURS DROITS FEMELLES PRECABLES POUR UNITE DE DETECTION INDUCTIVE Ø 6.5

Code	Désignation
02400A0500	Connecteur droit femelle pour unité de détection inductive Ø 6.5 câble L = 5 m
02400A1000	Connecteur droit femelle pour unité de détection inductive Ø 6.5 câble L = 10 m

CONNECTEURS COUDES FEMELLES PRECABLES POUR UNITE DE DETECTION INDUCTIVE Ø 6.5

Code	Désignation
02400B0500	Connecteur coudé femelle pour unité de détection inductive Ø 6.5 câble L = 5 m
02400B1000	Connecteur coudé femelle pour unité de détection inductive Ø 6.5 câble L = 10 m

UNITE DE DETECTION INDUCTIVE Ø 6.5 POUR CONNECTEUR

Code	Désignation
W095K030009	Unité de détection inductive Ø 6.5 PNP LED

ETRIER DE FIXATION POUR UNITE UNITE DE DETECTION INDUCTIVE Ø 6.5

Code	Désignation
095BK1R001	Etrier pour montage de l'unité de détection sur l'axe type BK

KIT D'ASSEMBLAGE "GANTRY"

Code	Désignation
095BK1R011	Kit d'accouplement pour axe BK, entraxe 475 mm
095BK1R012	Kit d'accouplement pour axe BK, entraxe 675 mm
095BK1R013	Kit d'accouplement pour axe BK, entraxe 875 mm
095BK1R014	Kit d'accouplement pour axe BK, entraxe 1075 mm
095BK1R015	Kit d'accouplement pour axe BK, entraxe 1275 mm
095BK1R016	Kit d'accouplement pour axe BK, entraxe 1475 mm

Nombre de tours maxi: 2000 tours/min
Couple maxi: 25 Nm (trou Ø 12 mm)

PIECES DE RECHANGE

REDUCTEURS BK

Code	Désignation
37R0341000	Réducteur MP053 1:3
37R0541000	Réducteur MP053 1:5

MOTEURS

Voir page 63

CONTROLEURS

Voir page 69

MOTEURS ELECTRIQUES



COURBES DE COUPLE / CARACTERISTIQUES TECHNIQUES DES MOTEURS ELECTRIQUES PAS A PAS

CARACTERISTIQUES TECHNIQUES	MOTEUR 37M1110000	CARACTERISTIQUES TECHNIQUES	MOTEUR 37M1440000
Type de moteur	PAS A PAS	Type de moteur	PAS A PAS
Couple nominal Nm	0.8	Couple nominal Nm	4.2
Bride d'accouplement	NEMA 23	Bride d'accouplement	NEMA 34
Angle de pas de base	1.8°±0.09°	Angle de pas de base	1.8°±0.09°
Courant bipolaire	4	Courant bipolaire	6
Résistance Ω	0.41	Résistance Ω	0.35
Inductance mH	1.6	Inductance mH	2.7
Couple de retenu bipolaire Nm	1.1	Couple de retenu bipolaire Nm	5.6
Inertie du rotor kgmm ²	21	Inertie du rotor kgmm ²	290
Accélération théorique rad · s ⁻²	50000	Accélération théorique rad · s ⁻²	19300
Force contre-électromotrice (fcm) V/krpm	20	Force contre-électromotrice (fcm) V/krpm	93
Masse kg	0.65	Masse kg	2.5
Degré de protection	IP40	Degré de protection	IP43
CARACTERISTIQUES TECHNIQUES	MOTEUR 37M1120000	CARACTERISTIQUES TECHNIQUES	MOTEUR 37M1450000
Type de moteur	PAS A PAS	Type de moteur	PAS A PAS
Couple nominal Nm	1.2	Couple nominal Nm	6.7
Bride d'accouplement	NEMA 23	Bride d'accouplement	NEMA 34
Angle de pas de base	1.8°±0.09°	Angle de pas de base	1.8°±0.09°
Courant bipolaire	4	Courant bipolaire parallèle	6
Résistance Ω	0.48	Résistance Ω	0.46
Inductance mH	2.2	Inductance mH	3.8
Couple de retenu bipolaire Nm	1.65	Couple de retenu bipolaire Nm	9.2
Inertie du rotor kgmm ²	36	Inertie du rotor kgmm ²	450
Accélération théorique rad · s ⁻²	45800	Accélération théorique rad · s ⁻²	20500
Force contre-électromotrice (fcm) V/krpm	31	Force contre-électromotrice (fcm) V/krpm	161
Masse kg	1	Masse kg	4
Degré de protection	IP40	Normes internationales	UL, CSA, CE, RoHS
		Tension d'isolement	250VAC (350VDC)
		Degré de protection	IP43 - F
CARACTERISTIQUES TECHNIQUES	MOTEUR 37M1120001	CARACTERISTIQUES TECHNIQUES	MOTEUR 37M1470000
Type de moteur	PAS A PAS	Type de moteur	PAS A PAS
Couple nominal Nm	1.2	Couple nominal Nm	9.3
Bride d'accouplement	NEMA 23	Bride d'accouplement	NEMA 34
Angle de pas de base	1.8°±0.09°	Angle de pas de base	1.8°
Courant bipolaire	5.6	Courant bipolaire	10
Résistance Ω	0.3	Résistance Ω	0.24
Inductance mH	0.85	Inductance mH	1.6
Couple de retenu bipolaire Nm	1.65	Couple de retenu bipolaire Nm	13.6
Inertie du rotor kgmm ²	36	Inertie du rotor kgmm ²	392
Accélération théorique rad · s ⁻²	45800	Masse kg	4.2
Force contre-électromotrice (fcm) V/krpm	23	Degré de protection	IP40
Masse kg	1	Câble d'alimentation moteur pas à pas avec frein 3 mètres	37C1330000
Degré de protection	IP43	Câble d'alimentation moteur pas à pas avec frein 5 mètres	37C1350000
CARACTERISTIQUES TECHNIQUES	MOTEUR 37M1230000	CARACTERISTIQUES TECHNIQUES	MOTEUR 37M1890000
Type de moteur	PAS A PAS	Type de moteur	PAS A PAS
Couple nominal Nm	1.2	Couple nominal Nm	17.5
Bride d'accouplement (ou carré)	60	Bride d'accouplement	NEMA 42
Angle de pas de base	1.8°±0.09°	Angle de pas de base	1.8°±0.09°
Courant bipolaire	4	Courant bipolaire	6
Résistance Ω	0.65	Résistance Ω	0.63
Inductance mH	2.4	Inductance mH	8
Couple de retenu bipolaire Nm	3	Couple de retenu bipolaire Nm	24.6
Inertie du rotor kgmm ²	84	Inertie du rotor kgmm ²	2200
Accélération théorique rad · s ⁻²	35700	Accélération théorique rad · s ⁻²	11100
Force contre-électromotrice (fcm) V/krpm	75	Force contre-électromotrice (fcm) V/krpm	410
Masse kg	1.4	Masse kg	10
Degré de protection	IP40	Degré de protection	IP43
CARACTERISTIQUES TECHNIQUES	MOTEUR 37M1430000		
Type de moteur	PAS A PAS		
Couple nominal Nm	2.4		
Bride d'accouplement	NEMA 34		
Angle de pas de base	1.8°±0.09°		
Courant bipolaire	6		
Résistance Ω	0.3		
Inductance mH	1.65		
Couple de retenu bipolaire Nm	3		
Inertie du rotor kgmm ²	145		
Accélération théorique rad · s ⁻²	20600		
Force contre-électromotrice (fcm) V/krpm	50		
Masse kg	1.5		
Degré de protection	IP43		

COURBES DE COUPLE / CARACTERISTIQUES TECHNIQUES MOTEUR PAS A PAS AVEC FREIN

CARACTERISTIQUES TECHNIQUES	MOTEUR 37M5120000	NOTE
Type de moteur	PAS A PAS avec FREIN	
Couple nominal	Nm 1.2	
Bride d'accouplement	NEMA 23	
Angle de pas de base	1.8°±0.09°	
Courant bipolaire	4	
Résistance	Ω 0.48	
Inductance	mH 2.2	
Couple de retenu	Nm 1.65	
Inertie du rotor	kgmm ² 36	
Accélération théorique	rad · s ⁻² 45800	
Force contre-électromotrice (fcm)	V/krpm 31	
Masse	kg 1 - 5	
Degré de protection	IP20	
FREIN		
Couple de freinage	Nm 3.3	
Cycle de service	50% maxi	
Tension d'alimentation	VDC 24	
Puissance consommée	W 18	
Temps de connexion	ms 300	

COURBES DE COUPLE / CARACTERISTIQUES TECHNIQUES MOTEUR PAS A PAS AVEC FREIN + CODEUR

CARACTERISTIQUES TECHNIQUES	MOTEUR 37M3220000	CARACTERISTIQUES TECHNIQUES	MOTEUR 37M3230000
Type de moteur	PAS A PAS avec FREIN + CODEUR	Type de moteur	PAS A PAS avec FREIN + CODEUR
Couple nominal	Nm 1.2	Couple nominal	Nm 2.5
Bride d'accouplement (au carré)	mm 60	Bride d'accouplement (au carré)	mm 60
Angle de pas de base	1.8°	Angle de pas de base	1.8°
Courant	5	Courant bipolaire	5
Résistance	Ω 0.38	Résistance	Ω 0.6
Inductance	mH 1.4	Inductance	mH 2.8
Couple de retenu bipolaire	Nm 1.7	Couple de retenu bipolaire	Nm 3.5
Inertie du rotor	kgmm ² 44	Inertie du rotor	kgmm ² 92
Masse	kg 1.28	Masse	kg 1.8
Degré de protection	IP65	Degré de protection	IP65
Câble codeur pour moteur pas à pas avec frein 3 mètres	37C1230000	Câble codeur pour moteur pas à pas avec frein 3 mètres	37C1230000
Câble d'alimentation moteur pas à pas avec frein 3 mètres	37C1330000	Câble d'alimentation moteur pas à pas avec frein 3 mètres	37C1330000
Câble codeur pour moteur pas à pas avec frein 5 mètres	37C1250000	Câble codeur pour moteur pas à pas avec frein 5 mètres	37C1250000
Câble d'alimentation moteur pas à pas avec frein 5 mètres	37C1350000	Câble d'alimentation moteur pas à pas avec frein 5 mètres	37C1350000
CODEUR		CODEUR	
Nombre de sorties	3 A / B / R	Nombre de sorties	3 A / B / R
Résolution	Positions par tour 1024	Résolution	Positions par tour 1024
Tension d'alimentation	VDC 18 - 30	Tension d'alimentation	VDC 18 - 30
FREIN		FREIN	
Tension d'alimentation	VDC 24 +6% / -10%	Tension d'alimentation	VDC 24 +6% / -10%
Couple de freinage	Nm 2	Couple de freinage	Nm 2
Puissance consommée	W 11	Puissance consommée	W 11
Temps de connexion	ms 6	Temps de connexion	ms 6
Temps de retard	ms 2	Temps de retard	ms 2
Temps de déconnexion	ms 25	Temps de déconnexion	ms 25

CARACTERISTIQUES TECHNIQUES	MOTEUR 37M3430000
Type de moteur	PAS A PAS avec FREIN + CODEUR
Couple nominal Nm	2.9
Bride d'accouplement	NEMA 34
Angle de pas de base	1.8°
Courant bipolaire	6
Résistance Ω	0.4
Inductance mH	3.2
Couple de retenu bipolaire Nm	4
Inertie du rotor kgmm ²	131
Masse kg	2.5
Degré de protection	IP65
Câble codeur pour moteur pas à pas avec frein 3 mètres	37C1230000
Câble d'alimentation moteur pas à pas avec frein 3 mètres	37C1330000
Câble codeur pour moteur pas à pas avec frein 5 mètres	37C1250000
Câble d'alimentation moteur pas à pas avec frein 5 mètres	37C1350000
CODEUR	
Nombre de sorties	3 A / B / R
Résolution Positions par tour	1024
Tension d'alimentation VDC	18 - 30
FREIN	
Tension d'alimentation VDC	24 +6% / -10%
Couple de freinage Nm	9
Puissance consommée W	18
Temps de connexion ms	7
Temps de retard ms	2
Temps de déconnexion ms	40

CARACTERISTIQUES TECHNIQUES	MOTEUR 37M3460000
Type de moteur	PAS A PAS avec FREIN + CODEUR
Couple nominal Nm	5.5
Bride d'accouplement	NEMA 34
Angle de pas de base	1.8°
Courant bipolaire	6
Résistance Ω	0.6
Inductance mH	4.3
Couple de retenu bipolaire Nm	7.8
Inertie du rotor kgmm ²	261
Masse kg	3.7
Degré de protection	IP65
Câble codeur pour moteur pas à pas avec frein 3 mètres	37C1230000
Câble d'alimentation moteur pas à pas avec frein 3 mètres	37C1330000
Câble codeur pour moteur pas à pas avec frein 5 mètres	37C1250000
Câble d'alimentation moteur pas à pas avec frein 5 mètres	37C1350000
CODEUR	
Nombre de sorties	3 A / B / R
Résolution Positions par tour	1024
Tension d'alimentation VDC	18 - 30
FREIN	
Tension d'alimentation VDC	24 +6% / -10%
Couple de freinage Nm	9
Puissance consommée W	18
Temps de connexion ms	7
Temps de retard ms	2
Temps de déconnexion ms	40

CARACTERISTIQUES TECHNIQUES	MOTEUR 37M3450000
Type de moteur	PAS A PAS avec FREIN + CODEUR
Couple nominal Nm	6.3
Bride d'accouplement	NEMA 34
Angle de pas de base	1.8°
Courant bipolaire	10
Résistance Ω	0.2
Inductance mH	1.4
Couple de retenu bipolaire Nm	9.5
Inertie du rotor kgmm ²	261
Masse kg	3.7
Degré de protection	IP65
Câble codeur pour moteur pas à pas avec frein 3 mètres	37C1230000
Câble d'alimentation moteur pas à pas avec frein 3 mètres	37C1330000
Câble codeur pour moteur pas à pas avec frein 5 mètres	37C1250000
Câble d'alimentation moteur pas à pas avec frein 5 mètres	37C1350000
CODEUR	
Nombre de sorties	3 A / B / R
Résolution Positions par tour	1024
Tension d'alimentation VDC	18 - 30
FREIN	
Tension d'alimentation VDC	24 +6% / -10%
Couple de freinage Nm	9
Puissance consommée W	18
Temps de connexion ms	7
Temps de retard ms	2
Temps de déconnexion ms	40

CARACTERISTIQUES TECHNIQUES	MOTEUR 37M3470000
Type de moteur	PAS A PAS avec FREIN + CODEUR
Couple nominal Nm	9.3
Bride d'accouplement	NEMA 34
Angle de pas de base	1.8°
Courant bipolaire	10
Résistance Ω	0.24
Inductance mH	1.6
Couple de retenu bipolaire Nm	13.6
Inertie du rotor kgmm ²	392
Masse kg	4.2
Degré de protection	IP65
Câble codeur pour moteur pas à pas avec frein 3 mètres	37C1230000
Câble d'alimentation moteur pas à pas avec frein 3 mètres	37C1330000
Câble codeur pour moteur pas à pas avec frein 5 mètres	37C1250000
Câble d'alimentation moteur pas à pas avec frein 5 mètres	37C1350000
CODEUR	
Nombre de sorties	3 A / B / R
Résolution Positions par tour	1024
Tension d'alimentation VDC	18 - 30
FREIN	
Tension d'alimentation VDC	24 +6% / -10%
Couple de freinage Nm	9
Puissance consommée W	18
Temps de connexion ms	7
Temps de retard ms	2
Temps de déconnexion ms	40

COURBES DE COUPLE / CARACTERISTIQUES TECHNIQUES MOTEURS ELECTRIQUES BRUSHLESS

CARACTERISTIQUES TECHNIQUES		MOTEUR 37M2200000
Type de moteur		BRUSHLESS
Couple nominal	Nm	0.64
Bride d'accouplement (au carré)	mm	60
Puissance nominale	W	200
Vitesse nominale	tr/min	3000
Vitesse maximale	tr/min	6000
Couple à l'arrêt	Nm	0.686
Couple maximal	Nm	2.2
Inertie du rotor	kgmm ²	21.9
Masse	kg	0.84
Codeur i	imp./tour	131072 (17 bit)
Degré de protection		IP65
Code contrôleur		37D2200000
Câble de connexion :		
Contrôleur-moteur brushless, 3 mètres		37C2130000
Contrôleur-codeur-moteur brushless, 3 mètres		37C2230000
Contrôleur-moteur brushless, applications dynamiques, 3 mètres		37C2130003
Contrôleur-codeur-moteur brushless, applications dynamiques, 3 mètres		37C2230003
Contrôleur-moteur brushless, 5 mètres		37C2150000
Contrôleur-codeur-moteur brushless, 5 mètres		37C2250000
Contrôleur-moteur brushless, applications dynamiques, 5 mètres		37C2150003
Contrôleur-codeur-moteur brushless, applications dynamiques, 5 mètres		37C2250003
Contrôleur-moteur brushless, applications dynamiques, 10 mètres		37C2110003
Contrôleur-codeur-moteur brushless, applications dynamiques, 10 mètres		37C2210003

CARACTERISTIQUES TECHNIQUES		MOTEUR 37M2330000
Type de moteur		BRUSHLESS
Couple nominal	Nm	2.39
Bride d'accouplement (au carré)	mm	80
Puissance nominale	W	750
Vitesse nominale	tr/min	3000
Vitesse maximale	tr/min	6000
Couple à l'arrêt	Nm	2.55
Couple maximal	Nm	7.1
Inertie du rotor	kgmm ²	182
Masse	kg	2.6
Codeur	imp./tour	131072 (17 bit)
Degré de protection		IP65
Code contrôleur		37D2400000
Câble de connexion :		
Contrôleur-moteur brushless, 3 mètres		37C2130000
Contrôleur-codeur-moteur brushless, 3 mètres		37C2230000
Contrôleur-moteur brushless, applications dynamiques, 3 mètres		37C2130003
Contrôleur-codeur-moteur brushless, applications dynamiques, 3 mètres		37C2230003
Contrôleur-moteur brushless, 5 mètres		37C2150000
Contrôleur-codeur-moteur brushless, 5 mètres		37C2250000
Contrôleur-moteur brushless, applications dynamiques, 5 mètres		37C2150003
Contrôleur-codeur-moteur brushless, applications dynamiques, 5 mètres		37C2250003
Contrôleur-moteur brushless, applications dynamiques, 10 mètres		37C2110003
Contrôleur-codeur-moteur brushless, applications dynamiques, 10 mètres		37C2210003

CARACTERISTIQUES TECHNIQUES		MOTEUR 37M2220000
Type de moteur		BRUSHLESS
Couple nominal	Nm	1.27
Bride d'accouplement (au carré)	mm	60
Puissance nominale	W	400
Vitesse nominale	tr/min	3000
Vitesse maximale	tr/min	6000
Couple à l'arrêt	Nm	1.37
Couple maximal	Nm	4.8
Inertie du rotor	kgmm ²	41.2
Masse	kg	1.3
Codeur	imp./tour	131072 (17 bit)
Degré de protection		IP65
Code contrôleur		37D2400000
Câble de connexion :		
Contrôleur-moteur brushless, 3 mètres		37C2130000
Contrôleur-codeur-moteur brushless, 3 mètres		37C2230000
Contrôleur-moteur brushless, applications dynamiques, 3 mètres		37C2130003
Contrôleur-codeur-moteur brushless, applications dynamiques, 3 mètres		37C2230003
Contrôleur-moteur brushless, 5 mètres		37C2150000
Contrôleur-codeur-moteur brushless, 5 mètres		37C2250000
Contrôleur-moteur brushless, applications dynamiques, 5 mètres		37C2150003
Contrôleur-codeur-moteur brushless, applications dynamiques, 5 mètres		37C2250003
Contrôleur-moteur brushless, applications dynamiques, 10 mètres		37C2110003
Contrôleur-codeur-moteur brushless, applications dynamiques, 10 mètres		37C2210003

CARACTERISTIQUES TECHNIQUES		MOTEUR 37M2540000
Type de moteur		BRUSHLESS
Couple nominal	Nm	3.18
Bride d'accouplement (au carré)	mm	86
Puissance nominale	W	1000
Vitesse nominale	tr/min	3000
Vitesse maximale	tr/min	3000
Couple à l'arrêt	Nm	3.92
Couple maximal	Nm	11.6
Inertie du rotor	kgmm ²	238.3
Masse	kg	3.5
Codeur	imp./tour	131072 (17 bit)
Degré de protection		IP65
Code contrôleur		37D2400000
Câble de connexion :		
Contrôleur-moteur brushless, 3 mètres		37C2130000
Contrôleur-codeur-moteur brushless, 3 mètres		37C2230000
Contrôleur-moteur brushless, applications dynamiques, 3 mètres		37C2130003
Contrôleur-codeur-moteur brushless, applications dynamiques, 3 mètres		37C2230003
Contrôleur-moteur brushless, 5 mètres		37C2150000
Contrôleur-codeur-moteur brushless, 5 mètres		37C2250000
Contrôleur-moteur brushless, applications dynamiques, 5 mètres		37C2150003
Contrôleur-codeur-moteur brushless, applications dynamiques, 5 mètres		37C2250003
Contrôleur-moteur brushless, applications dynamiques, 10 mètres		37C2110003
Contrôleur-codeur-moteur brushless, applications dynamiques, 10 mètres		37C2210003

COURBES DE COUPLE / CARACTERISTIQUES TECHNIQUES MOTEURS ELECTRIQUES BRUSHLESS (DELTA)

CARACTERISTIQUES TECHNIQUES		MOTEUR 37M2220001
Type de moteur		BRUSHLESS
Couple nominal	Nm	1.27
Bride d'accouplement (au carré)	mm	60
Puissance nominale	W	400
Vitesse nominale	tr/min	3000
Vitesse maximale	tr/min	5000
Couple à l'arrêt	Nm	1.27
Couple maximal	Nm	3.82
Inertie du rotor	kgmm ²	27.7
Masse	kg	1.6
Codeur	imp./tour	131072 (17 bit)
Degré de protection		IP40
Code contrôleur		37D2300000
Câble de connexion :		
Contrôleur-moteur brushless, 3 mètres		37C2130001
Contrôleur-codeur-moteur brushless, 3 mètres		37C2230001
Contrôleur-moteur brushless, 5 mètres		37C2150001
Contrôleur-codeur-moteur brushless, 5 mètres		37C2250001

CARACTERISTIQUES TECHNIQUES		MOTEUR 37M2770000
Type de moteur		BRUSHLESS
Couple nominal	Nm	9.55
Bride d'accouplement (au carré)	mm	130
Puissance nominale	W	3000
Vitesse nominale	tr/min	3000
Vitesse maximale	tr/min	4500
Couple à l'arrêt	Nm	9.55
Couple maximal	Nm	28.65
Inertie du rotor	kgmm ²	1270
Masse	kg	7.8
Codeur	imp./tour	1048576 (20 bit)
Degré de protection		IP65
Code contrôleur		37D2600001
Câble de connexion :		
Contrôleur-moteur brushless, 3 mètres		37C3130001
Contrôleur-codeur-moteur brushless, 3 mètres		37C3230001
Contrôleur-moteur brushless, 5 mètres		37C3150001
Contrôleur-codeur-moteur brushless, 5 mètres		37C3250001

COURBES DE COUPLE / CARACTERISTIQUES TECHNIQUES MOTEURS ELECTRIQUES BRUSHLESS (SANYO DENKI)

CARACTERISTIQUES TECHNIQUES		MOTEUR 37M420000	CARACTERISTIQUES TECHNIQUES		MOTEUR 37M4330000
Type de moteur		BRUSHLESS avec FREIN	Type de moteur		BRUSHLESS avec FREIN
Couple nominal	Nm	0.64	Couple nominal	Nm	2.39
Bride d'accouplement (au carré)	mm	60	Bride d'accouplement (au carré)	mm	80
Puissance nominale	W	200	Puissance nominale	W	750
Vitesse nominale	tr/min	3000	Vitesse nominale	tr/min	3000
Vitesse maximale	tr/min	6000	Vitesse maximale	tr/min	6000
Couple à l'arrêt	Nm	0.686	Couple à l'arrêt	Nm	2.55
Couple maximal		2.2	Couple maximal		8.5
Inertie du rotor	kgmm ²	27.9	Inertie du rotor	kgmm ²	207
Masse	kg	1.23	Masse	kg	2.19
Codeur	imp./tour	131072 (17 bit)	Codeur	imp./tour	131072 (17 bit)
Degré de protection		IP65	Degré de protection		IP65
Code contrôleur		37D2200000	Code contrôleur		37D2400000
Câble de connexion:					
Contrôleur-moteur brushless, 3 mètres		37C2130000	Contrôleur-moteur brushless, 3 mètres		37C2130000
Contrôleur-codeur-moteur brushless, 3 mètres		37C2230000	Contrôleur-codeur-moteur brushless, 3 mètres		37C2230000
Contrôleur-moteur brushless, applications dynamiques, 3 mètres		37C2130003	Contrôleur-moteur brushless, applications dynamiques, 3 mètres		37C2130003
Contrôleur-codeur-moteur brushless, applications dynamiques, 3 mètres		37C2230003	Contrôleur-codeur-moteur brushless, applications dynamiques, 3 mètres		37C2230003
Frein-moteur brushless, applications dynamiques, 3 mètres		37C2330000	Frein-moteur brushless, applications dynamiques, 3 mètres		37C2330000
Contrôleur-moteur brushless, 5 mètres		37C2150000	Contrôleur-moteur brushless, 5 mètres		37C2150000
Contrôleur-codeur-moteur brushless, 5 mètres		37C2250000	Contrôleur-codeur-moteur brushless, 5 mètres		37C2250000
Contrôleur-moteur brushless, applications dynamiques, 5 mètres		37C2150003	Contrôleur-moteur brushless, applications dynamiques, 5 mètres		37C2150003
Contrôleur-codeur-moteur brushless, applications dynamiques, 5 mètres		37C2250003	Contrôleur-codeur-moteur brushless, applications dynamiques, 5 mètres		37C2250003
Frein-moteur brushless, applications dynamiques, 5 mètres		37C2350000	Frein-moteur brushless, applications dynamiques, 5 mètres		37C2350000
Contrôleur-moteur brushless, applications dynamiques, 10 mètres		37C2110003	Contrôleur-moteur brushless, applications dynamiques, 10 mètres		37C2110003
Contrôleur-codeur-moteur brushless, applications dynamiques, 10 mètres		37C2210003	Contrôleur-codeur-moteur brushless, applications dynamiques, 10 mètres		37C2210003
Frein-moteur brushless, applications dynamiques, 10 mètres		37C2310000	Frein-moteur brushless, applications dynamiques, 10 mètres		37C2310000
FREIN					
Tension d'alimentation	VDC	24 ±10%	Tension d'alimentation	VDC	24 ±10%
Couple de freinage statique	Nm	1.37 mini	Couple de freinage statique	Nm	2.55 mini

CARACTERISTIQUES TECHNIQUES		MOTEUR 37M4220000	CARACTERISTIQUES TECHNIQUES		MOTEUR 37M4540000
Type de moteur		BRUSHLESS avec FREIN	Type de moteur		BRUSHLESS avec FREIN
Couple nominal	Nm	1.27	Couple nominal	Nm	3.18
Bride d'accouplement (au carré)	mm	60	Bride d'accouplement (au carré)	mm	86
Puissance nominale	W	400	Puissance nominale	W	1000
Vitesse nominale	tr/min	3000	Vitesse nominale	tr/min	3000
Vitesse maximale	tr/min	6000	Vitesse maximale	tr/min	3000
Couple à l'arrêt	Nm	1.37	Couple à l'arrêt	Nm	3.92
Couple maximal		4.8	Couple maximal		11.6
Inertie du rotor	kgmm ²	47.2	Inertie du rotor	kgmm ²	272.6
Masse	kg	1.69	Masse	kg	4.34
Codeur	imp./tour	131072 (17 bit)	Codeur	imp./tour	131072 (17 bit)
Degré de protection		IP65	Degré de protection		IP65
Code contrôleur		37D2400000	Code contrôleur		37D2400000
Câble de connexion:					
Contrôleur-moteur brushless, 3 mètres		37C2130000	Contrôleur-moteur brushless, 3 mètres		37C2130000
Contrôleur-codeur-moteur brushless, 3 mètres		37C2230000	Contrôleur-codeur-moteur brushless, 3 mètres		37C2230000
Contrôleur-moteur brushless, applications dynamiques, 3 mètres		37C2130003	Contrôleur-moteur brushless, applications dynamiques, 3 mètres		37C2130003
Contrôleur-codeur-moteur brushless, applications dynamiques, 3 mètres		37C2230003	Contrôleur-codeur-moteur brushless, applications dynamiques, 3 mètres		37C2230003
Frein-moteur brushless, applications dynamiques, 3 mètres		37C2330000	Frein-moteur brushless, applications dynamiques, 3 mètres		37C2330000
Contrôleur-moteur brushless, 5 mètres		37C2150000	Contrôleur-moteur brushless, 5 mètres		37C2150000
Contrôleur-codeur-moteur brushless, 5 mètres		37C2250000	Contrôleur-codeur-moteur brushless, 5 mètres		37C2250000
Contrôleur-moteur brushless, applications dynamiques, 5 mètres		37C2150003	Contrôleur-moteur brushless, applications dynamiques, 5 mètres		37C2150003
Contrôleur-codeur-moteur brushless, applications dynamiques, 5 mètres		37C2250003	Contrôleur-codeur-moteur brushless, applications dynamiques, 5 mètres		37C2250003
Frein-moteur brushless, applications dynamiques, 5 mètres		37C2350000	Frein-moteur brushless, applications dynamiques, 5 mètres		37C2350000
Contrôleur-moteur brushless, applications dynamiques, 10 mètres		37C2110003	Contrôleur-moteur brushless, applications dynamiques, 10 mètres		37C2110003
Contrôleur-codeur-moteur brushless, applications dynamiques, 10 mètres		37C2210003	Contrôleur-codeur-moteur brushless, applications dynamiques, 10 mètres		37C2210003
Frein-moteur brushless, applications dynamiques, 10 mètres		37C2310000	Frein-moteur brushless, applications dynamiques, 10 mètres		37C2310000
FREIN					
Tension d'alimentation	VDC	24 ±10%	Tension d'alimentation	VDC	24 ±10%
Couple de freinage statique	Nm	1.37 mini	Couple de freinage statique	Nm	3.92 mini

COURBES DE COUPLE / CARACTERISTIQUES TECHNIQUES MOTEURS ELECTRIQUES BRUSHLESS (DELTA)

CARACTERISTIQUES TECHNIQUES		MOTEUR 37M4220001	CARACTERISTIQUES TECHNIQUES		MOTEUR 37M4770000
		BRUSHLESS avec FREIN		BRUSHLESS avec FREIN	
Type de moteur			Type de moteur		
Couple nominal	Nm	1.27	Couple nominal	Nm	9.55
Bride d'accouplement (au carré)	mm	60	Bride d'accouplement (au carré)	mm	130
Puissance nominale	W	400	Puissance nominale	W	3000
Vitesse nominale	tr/min	3000	Vitesse nominale	tr/min	3000
Vitesse maximale	tr/min	5000	Vitesse maximale	tr/min	4500
Couple à l'arrêt	Nm	1.27	Couple à l'arrêt	Nm	9.55
Couple maximal		3.82	Couple maximal		28.65
Inertie du rotor	kgmm ²	30	Inertie du rotor	kgmm ²	1400
Masse	kg	2	Masse	kg	9.2
Codeur	imp./tour	131072 (17 bit)	Codeur	imp./tour	1048576 (20 bit)
Degré de protection		IP40	Degré de protection		IP65
Code contrôleur		37D2300000	Code contrôleur		37D2600001
Câble de connexion:			Câble de connexion:		
Contrôleur-moteur brushless avec frein, 3 mètres		37C2730000	Contrôleur-codeur-moteur brushless, 3 mètres		37C3230001
Contrôleur-codeur-moteur brushless, 3 mètres		37C2230001	Contrôleur-moteur brushless avec frein, 3 mètres		37C3730000
Contrôleur-moteur brushless avec frein, 5 mètres		37C2750000	Contrôleur-codeur-moteur brushless, 5 mètres		37C3250001
Contrôleur-codeur-moteur brushless, 5 mètres		37C2250001	Contrôleur-moteur brushless avec frein, 5 mètres		37C3750000
FREIN			FREIN		
Tension d'alimentation	VDC	24 ±10%	Tension d'alimentation	VDC	24 ±10%
Couple de freinage statique		1.3	Couple de freinage statique	Nm	10
Puissance absorbée	W	6.5			

UNITE DE PROGRAMMATION e.motion

CARACTERISTIQUES TECHNIQUES	
Code	37D0000000
Unité de programmation de "contrôle de mouvement" pour moteurs/actionneurs avec interface STEP/DIRECTION	Boîtier métallique
Encombrements	180 x 99 x 30 mm
Poids	460 g
Connecteurs	A vis, extractibles
Température d'utilisation	0°C±+50°C - humidité relative 10%±90%, sans condensation
Degré de protection	IP 20
Alimentation	24VDC ±10%
Interface de communication	Port USB pour connexion au PC
Logiciel de configuration/programmation/débugage et diagnostics	MW POS sous Windows®
Signaux dédiés	Entrée codeur (A + B + Z), type émetteur de ligne Sorties PAS/DIRECTION, avec fréquences jusqu'à 100 kHz, type émetteur de ligne 16, opto-isolés, configurables en PNP ou NPN, librement programmables 2, de 0 à 10 V, librement programmables 15, type "line driver", PNP, librement programmables 1, de 0 à 10 V, librement programmable
Entrées digitales	
Entrées analogiques	
Sorties digitales	
Sortie analogique	
Commandes disponibles	<ul style="list-style-type: none"> - Recherche de la position de départ sur fin de course, en butée, sur fin de course et repère zéro du codeur, en butée et repère zéro du codeur; - Positionnement en mode relatif ou absolu; - Contrôle de force; - Gestion de boucle fermée du mouvement et contrôle de perte de pas dans le cas de moteur PAS A PAS avec codeur; - Gestion intégrée du frein dans le cas des moteurs avec frein - Possibilité de contrôler plusieurs motorisations séparées en parallèle pour des applications simultanées; - Instructions complémentaires et logiques pour réaliser des cycles de travail complexes, tels que: Timings; Répétitions; Gestion des Entrées/Sorties, aussi bien analogiques que digitales; Gestion des variables; Tests

ACCESSOIRES
ADAPTATEUR RAIL (DIN EN 50022)

Code	Désignation	Poids [g]
095000M000	Adaptateur pour fixation de la carte e.motion / e.drive sur rail DIN (EN 50022)	30

Nota: livré avec 2 vis M4x10, 1 vis pointeau M6x16 - Conditionnement unitaire

CABLE USB

Code	Désignation	Poids [g]
37C0030000	Câble 3 m USB 2.0 mâle connecteur A-B avec noyau ferrite, pour connecter la carte e.motion au PC	150

CABLES POUR CONTROLEURS BRUSHLESS

Code	Désignation	Poids [g]
37C2510000	Câble pour connecter la carte e.motion aux contrôleurs type Sanyo Denki R51A0x driver, 1 m	130
37C2510001	Câble pour connecter la carte e.motion aux contrôleurs type Delta ASDA A2, 1 m	130

CONTROLEUR PROGRAMMABLE e.drive POUR MOTEUR PAS A PAS



CARACTERISTIQUES TECHNIQUES		
Code		37D1332002
Alimentation de la logique "Contrôle de mouvement"	VDC	24
Alimentation de la puissance du contrôleur	VDC	24 à 55
Courant de pointe du moteur	A	1 à 6
Température d'utilisation	°C	-20 à 40
Humidité relative (sans condensation)	%	5 à 85
Inductance du moteur bipolaire (angle 1.8°)	mH	1 à 12
Encombrement	mm	148 x 99 x 50.5
Poids	g	790
Degré de protection		IP20
Interface de communication		USB série pour raccordement au PC
Logiciel de configuration/programmation/débugage et diagnostic		MW DRIVE sous environnement Windows®
Signaux dédiés		Entrée codeur (A + B + Z), type émetteur de ligne 5V ou Collecteur ouvert/Push-Pull 24V
Entrées digitales		14
Sorties digitales		7
Entrées analogiques		2, de 0 à 10V librement programmable
Sortie analogique		1, de 0 à 10V
Commandes disponibles		<ul style="list-style-type: none"> - Peut être utilisé avec des moteurs à angle de base de 1,8°, 200 impulsions / tour; - Mode pas qui peut être réglé dans différents modes: Pas, Demi pas, 1/4, 1/8, 1/16 de pas; - Fonctionnalité intégrée de transducteur linéaire de position en se connectant directement à la sortie analogique; - Réduction automatique de la valeur de courant délivrée à 60% avec le moteur arrêté; - Possibilité de régulation dynamique du courant délivré, à travers des instructions du cycle logiciel, en vue d'économiser l'énergie; - Recherche de la position de départ sur fin de course, en butée, sur fin de course et repère zéro du codeur, en butée et repère zéro du codeur; - Positionnement en mode relatif ou absolu; - Gestion de boucle fermée du mouvement et contrôle de perte de pas dans le cas de moteur PAS A PAS avec codeur; - Gestion de frein intégrée et automatique via une sortie numérique dédiée dans le cas de moteurs avec frein; - Instructions complémentaires et logiques pour réaliser des cycles de travail complexes, tels que: Timings; Gestion des variables; Tests; Gestion des Entrées/Sorties digitales;

ACCESSOIRES

ADAPTATEUR RAIL DIN (EN 50022)

Code	Désignation	Poids [g]
095000M000	Adaptateur pour fixation de la carte e.motion / e.drive sur rail DIN (EN 50022)	30

CABLE USB

Code	Désignation	Poids [g]
37C0030000	Câble 3 m USB 2.0 mâle connecteur A-B avec noyau ferrite pour connecter la carte e.motion / e.drive au PC	150

Nota: livré avec 2 vis M4x10, 1 vis pointeau M6x16 - Conditionnement unitaire

CONTROLEURS POUR MOTEURS PAS A PAS DES VERINS ELECTRIQUES SERIE ELEKTRO

CONTROLEUR POUR MOTEURS PAS A PAS 4.4A – 48VDC, CODE 37D1222000

	Code contrôleur		37D1222000
	Type de contrôleur moteur PAS A PAS		Boîtier métallique
	Dimensions	mm	90 x 99 x 21
	Connecteurs		A vis, extractibles
	Alimentation électrique embarquée		NON
	Contrôle		Pas et direction
	Plage de tension d'alimentation	VDC	24 - 48
	Plage de courant		2.6 - 4.4
	Valeurs de courant sélectionnables par un DIP switch		8
	Valeurs d'impulsions/tours sélectionnables par un DIP switch	imp./rev.	400, 800, 1600, 3200
Réduction automatique du courant du moteur arrêté		OUI (50%)	
Types d'entrées		Pull-up ou Pull-down, réglable	
Protections		Tension minimale et maximale. Protection contre les courts-circuits des sorties moteurs. Protection thermique.	
		Circuit électronique d'amortissement, pour un contrôle optimum des bruits et vibrations.	

CONTROLEUR POUR MOTEURS PAS A PAS 6A – 75VDC, CODE 37D1332000

Code contrôleur		37D1332000
Type de contrôleur moteur PAS A PAS		Boîtier métallique
Dimensions	mm	110 x 108 x 34
Connecteurs		A vis, extractibles
Alimentation électrique embarquée		NON
Contrôle		Pas et direction
Plage de tension d'alimentation	VDC	24 - 75
Plage de courant		1.9 - 6
Valeurs de courant sélectionnables par un DIP switch		8
Valeurs d'impulsions/tours sélectionnables par un DIP switch imp./rev.		400, 500, 800, 1000, 1600, 2000, 3200, 4000
Réduction automatique du courant du moteur arrêté		OUI (50%)
Types d'entrées		Opto-isolées
Protections		Tension minimale et maximale. Protection contre les courts-circuits des sorties moteurs. Protection thermique. Circuit électronique d'amortissement, pour un contrôle optimum des bruits et vibrations.

**CONTROLEUR POUR MOTEURS PAS A PAS 6A – 140VDC, CODE 37D1442000
CONTROLEUR POUR MOTEURS PAS A PAS 10A – 62VAC, CODE 37D1552000**

Code contrôleur		37D1442000		37D1552000
Type de contrôleur moteur PAS A PAS				Boîtier métallique
Dimensions	mm			152 x 129 x 46
Connecteurs				A vis, extractibles
Alimentation électrique embarquée				NON
Contrôle				Pas et direction
Plage de tension d'alimentation		77 - 140 VDC		28 - 62 VAC
Plage de courant		1.9 - 6		3 - 10
Valeurs de courant sélectionnables par un DIP switch				8
Valeurs d'impulsions/tours sélectionnables par un DIP switch imp./rev.		400, 500, 800, 1000, 1600, 2000, 3200, 4000		400, 500, 800, 1000, 1600, 2000, 3200, 4000
Réduction automatique du courant du moteur arrêté		OUI (50%)		OUI (50%)
Types d'entrées				Opto-isolées
Protections				Tension minimale et maximale. Protection contre les courts-circuits des sorties moteurs. Protection thermique. Circuit électronique d'amortissement, pour un contrôle optimum des bruits et vibrations.

CONTROLEUR POUR MOTEURS PAS A PAS 6A – 110 – 230VAC, CODE 37D1362001

Code contrôleur		37D1362001
Type de contrôleur moteur PAS A PAS		Boîtier métallique
Dimensions	mm	180 x 173 x 53
Connecteurs		A vis, extractibles
Alimentation électrique embarquée		NON
Contrôle		Pas et direction
Plage de tension d'alimentation	VAC	Monophasé 110 - 230
Plage de courant	A	3.4 - 6
Étape de sortie du moteur		Système CHOPPER avec étage final IGBT haute performance
Valeurs de courant sélectionnables par un DIP switch		8
Valeurs d'impulsions/tours sélectionnables par un DIP switch imp./rev.		400, 500, 800, 1000, 1600, 2000, 3200, 4000
Réduction automatique du courant du moteur arrêté		OUI
Types d'entrées		Opto-isolées
Protections		Tension minimale et maximale. Protection contre les courts-circuits des sorties moteurs. Protection thermique. Circuit électronique d'amortissement, pour un contrôle optimum des bruits et vibrations.
Normes		UL et CSA
Autres avantages		Possibilité d'interruption du courant du moteur grâce à une commande logique externe. Circuit électronique d'insonorisation pour une meilleure réduction du bruit et des vibrations mécaniques à basse et moyenne vitesse. Stockage et rapports d'intervention des circuits de protection Il doit être couplé avec des moteurs pas à pas conçus pour la haute tension et des brides supérieures à 86 mm. Ne nécessite pas de ventilation forcée.
Adapté pour le moteur code		37M1890000

ACCESSOIRES
CABLES ALIMENTATION MOTEURS PAS A PAS AVEC FREIN

Code	Désignation
37C1330000	Câble d'alimentation moteur pas à pas avec frein, 3 mètres
37C1350000	Câble d'alimentation moteur pas à pas avec frein, 5 mètres

CABLES BRANCHEMENT CODEURS POUR MOTEURS PAS A PAS

Code	Désignation
37C1230000	Câble du codeur pour moteur pas à pas avec frein, 3 mètres
37C1250000	Câble du codeur pour moteur pas à pas avec frein, 5 mètres

CONTROLEURS POUR MOTEURS BRUSHLESS DES VERINS ELECTRIQUES SERIE ELEKTR0

CONTROLEUR 15A POUR MOTEURS BRUSHLESS CODE 37D2200000

Code contrôleur	37D2200000
Type de contrôleur moteur BRUSHLESS	Boîtier métallique
Dimensions mm	45 x 168 x 130
Connecteurs alimentation et puissance moteur	A vis, extractibles
Connecteurs codeur et signaux	Sub-D, type 3M
Courant de sortie maximal délivrable A	15
Etage de sortie moteur	IGBT, commande PWM, courant sinusoïdal
Tension d'alimentation de la puissance	Monophasé ou triphasé (configurable) 200-230VAC (+10%, -15%) 50/60 Hz (± 3 Hz)
Tension d'alimentation de la logique	Monophasé 200-230 VAC (+10%, -15%) 50/60 Hz (± 3 Hz)
Commande	Avec un signal analogique (proportionnel à la vitesse et au couple). Un train d'impulsions (compteur + direction; impulsions avant + arrière, déphasage de 90°) 8 entrées et 8 sorties, configurable par l'utilisateur. Dans le cas de commande à train d'impulsions, il est recommandé des sorties à émetteurs de ligne du système de commande; Si les sorties sont de type collecteur ouvert, il est possible d'utiliser la carte 37D2000000, laquelle est vendue séparément (voir les accessoires).
Auto-optimisation	OUI
Interface de communication	RS232 pour les réglages et les commandes via un ordinateur
Protections	Intégrées contre les surcharges, les surtensions d'entrée, filtres incorporés pour supprimer les fréquences propres de résonance du système.
Normes	CE, UL et CSA
Autres avantages	Afficheur à 5 chiffres et touches de programmation. Système intégré en boucle fermée avec modalité de contrôle en position, en vitesse et en couple. Possibilité de changer "à la volée": position + vitesse; position + couple; vitesse + couple. Circuit automatique de freinage dynamique en conditions d'alarme ou de mise hors tension. Connecteur pour résistance de freinage externe (optionnel). Logiciel de configuration et de commande (optionnel).

CONTROLEUR 30A POUR MOTEURS BRUSHLESS CODE 37D2400000

Code contrôleur	37D2400000
Type de contrôleur moteur BRUSHLESS	Boîtier métallique
Dimensions mm	50 x 168 x 130
Connecteurs alimentation et puissance moteur	A vis, extractibles
Connecteurs codeur et signaux	Sub-D, type 3M
Courant de sortie maximal délivrable A	30
Etage de sortie moteur	IGBT, commande PWM, courant sinusoïdal
Tension d'alimentation de la puissance	Monophasé ou triphasé (configurable) 200-230VAC (+10%, -15%) 50/60 Hz (± 3 Hz)
Tension d'alimentation de la logique	Monophasé 200-230 VAC (+10%, -15%) 50/60 Hz (± 3 Hz)
Commande	Avec un signal analogique (proportionnel à la vitesse et au couple). Un train d'impulsions (compteur + direction; impulsions avant + arrière, déphasage de 90°) 8 entrées et 8 sorties, configurable par l'utilisateur. Dans le cas de commande à train d'impulsions, il est recommandé des sorties à émetteurs de ligne du système de commande; Si les sorties sont de type collecteur ouvert, il est possible d'utiliser la carte 37D2000000, laquelle est vendue séparément (voir les accessoires).
Auto-optimisation	OUI
Interface de communication	RS232 pour les réglages et les commandes via un ordinateur
Protections	Intégrées contre les surcharges, les surtensions d'entrée, filtres incorporés pour supprimer les fréquences propres de résonance du système.
Normes	CE, UL et CSA
Autres avantages	Afficheur à 5 chiffres et touches de programmation. Système intégré en boucle fermée avec modalité de contrôle en position, en vitesse et en couple. Possibilité de changer "à la volée": position + vitesse; position + couple; vitesse + couple. Circuit automatique de freinage dynamique en conditions d'alarme ou de mise hors tension. Connecteur pour résistance de freinage externe (optionnel). Logiciel de configuration et de commande (optionnel).

ACCESSOIRES POUR CONTROLEURS DE MOTEURS BRUSHLESS

CABLES DE BRANCHEMENT CODEURS MOTEURS BRUSHLESS

Code	Désignation
37C2230000	Câble contrôleur-codeur-moteur brushless, 3 m
37C2250000	Câble contrôleur-codeur-moteur brushless, 5 m
37C2230003	Câble contrôleur-codeur-moteur brushless, applications dynamique, 3 m
37C2250003	Câble contrôleur-codeur-moteur brushless, applications dynamique, 5 m
37C2210003	Câble contrôleur-codeur-moteur brushless, applications dynamique, 10 m

CABLES DE BRANCHEMENT FREINS POUR MOTEURS BRUSHLESS

Code	Désignation
37C2330000	Câble frein-moteur brushless, applications dynamique, 3 m
37C2350000	Câble frein-moteur brushless, applications dynamique, 5 m
37C2310000	Câble frein-moteur brushless, applications dynamique, 10 m

CARTE INTERFACE EMETTRICE DE LIGNE

Code	Désignation
37D2000000	Carte émettrice de ligne BRINT.A

CABLES ALIMENTATION MOTEURS BRUSHLESS

Code	Désignation
37C2130000	Câble contrôleur-moteur brushless, 3 m
37C2150000	Câble contrôleur-moteur brushless, 5 m
37C2130003	Câble contrôleur-moteur brushless, applications dynamique, 3 m
37C2150003	Câble contrôleur-moteur brushless, applications dynamique, 5 m
37C2110003	Câble contrôleur-moteur brushless, applications dynamique, 10 m

RESISTANCES DE FREINAGE EXTERNE

Code	Désignation	Pour contrôleur code
37D2R00000	220W 50 Ω résistance de freinage pour RS1A03	37D2400000
37D2R00001	220W 100 Ω résistance de freinage pour RS1A01	37D2200000

Dans certaines conditions d'utilisation, telles que la décélération soudaine avec une grande inertie, il peut être nécessaire de dissiper l'énergie inverse générée par le moteur. Le contrôleur indique cette exigence via une alarme spécifique. L'énergie excédentaire est dissipée à l'extérieur par l'intermédiaire d'une résistance de freinage.

CONTROLEUR POUR MOTEURS BRUSHLESS DE 400W, CODE 37D2300000

Code contrôleur	37D2300000
Type de contrôleur moteur BRUSHLESS	Boîtier métallique
Dimensions	170 x 173 x 45 mm
Connecteurs alimentation et puissance moteur	A vis, extractibles
Connecteurs codeur et signaux	Sub-D, type 3M
Courant de sortie maximal délivrable	7.80 A
Etage de sortie moteur	IGBT, commande PWM, courant sinusoïdal
Tension d'alimentation de la puissance	Monophasé ou triphasé (configurable) 200-230VAC (+10%, -15%) 50/60 Hz (\pm 3 Hz)
Tension d'alimentation de la logique	Monophasé 200-230 VAC (+10%, -15%) 50/60 Hz (\pm 3 Hz)
Commande	Avec un signal analogique (proportionnel à la vitesse et au couple). Un train d'impulsions (compteur + direction; impulsions avant + arrière, déphasage de 90°) 8 entrées et 5 sorties, configurable par l'utilisateur. Dans le cas de commande à train d'impulsions, il est recommandé des sorties à émetteurs de ligne du système de commande; Si les sorties sont de type collecteur ouvert, il est possible d'utiliser la carte 37D2000000 laquelle est vendue séparément (voir les accessoires).
Auto-optimisation	OUI
Interface de communication	USB série pour les réglages et les commandes via un ordinateur
Protections	Intégrées contre les surcharges, les surtensions d'entrée, filtres incorporés pour supprimer les fréquences propres de résonance du système.
Normes	CE et UL
Autres avantages	Afficheur à 5 chiffres et touches de programmation. Système intégré en boucle fermée avec modalité de contrôle en position, en vitesse et en couple. Possibilité de changer "à la volée" : position + vitesse; position + couple; vitesse + couple. Circuit automatique de freinage dynamique en conditions d'alarme ou de mise hors tension. Connecteur pour résistance de freinage externe (optionnel). Logiciel de configuration et de commande (optionnel).
Adapté pour les moteurs code	37M2220001 - 37M4220001

ACCESSOIRES
CABLES DE BRANCHEMENT CODEURS MOTEURS BRUSHLESS

Code	Désignation
37C2230001	Câble contrôleur-codeur-moteur brushless 200W - 750W, 3 m
37C2250001	Câble contrôleur-codeur-moteur brushless 200W - 750W, 5 m

CABLES ALIMENTATION MOTEURS BRUSHLESS

Code	Désignation
37C2130001	Câble contrôleur-moteur brushless 200W - 750W, 3 m
37C2150001	Câble contrôleur-moteur brushless 200W - 750W, 5 m

CABLES ALIMENTATION MOTEURS BRUSHLESS AVEC FREIN

Code	Désignation
37C2730000	Câble contrôleur-moteur brushless 200W - 750W + frein, 3 m
37C2750000	Câble contrôleur-moteur brushless 200W - 750W + frein, 5 m

CONTROLEUR POUR MOTEURS BRUSHLESS DE 3kW, CODE 37D2600001

Code contrôleur	37D2600001
Type de contrôleur moteur BRUSHLESS	Boîtier métallique
Dimensions	245 x 205,4 x 123 mm
Connecteurs alimentation et puissance moteur	A vis, extractibles
Connecteurs codeur et signaux	Sub-D, type 3M
Courant de sortie maximal	33,32 A
Etage de sortie moteur	IGBT, commande PWM, courant sinusoïdal
Tension d'alimentation de la puissance	Triphasé de 380 à 480VAC ±10% 50/60 Hz (± 3 Hz)
Tension d'alimentation de la logique	24VDC ±10%
Commande	Avec un signal analogique (proportionnel à la vitesse et au couple). Un train d'impulsions (compteur + direction; impulsions avant + arrière, déphasage de 90°) 8 entrées et 5 sorties, configurable par l'utilisateur. Dans le cas de commande à train d'impulsions, il est recommandé des sorties à émetteurs de ligne du système de commande; Si les sorties sont de type collecteur ouvert, il est possible d'utiliser la carte 37D2000000, laquelle est vendue séparément (voir les accessoires).
Auto-optimisation	OUI
Interface de communication	USB série pour les réglages et les commandes via un ordinateur
Protections	Intégrées contre les surcharges, les surtensions d'entrée, filtres incorporés pour supprimer les fréquences propres de résonance du système.
Normes	CE et UL
Autres avantages	Afficheur à 5 chiffres et touches de programmation. Système intégré en boucle fermée avec modalité de contrôle en position, en vitesse et en couple. Possibilité de changer "à la volée" : position + vitesse; position + couple; vitesse + couple. Circuit automatique de freinage dynamique en conditions d'alarme ou de mise hors tension. Connecteur pour résistance de freinage externe (optionnel). Logiciel de configuration et de commande (optionnel).
Adapté pour les moteurs code	37M2770000 - 37M4770000

ACCESSOIRES
CABLES DE BRANCHEMENT CODEURS MOTEURS BRUSHLESS

Code	Désignation
37C3130001	Câble contrôleur-codeur-moteur brushless 3kW, 3 m
37C3250001	Câble contrôleur-codeur-moteur brushless 3kW, 5 m

CABLES ALIMENTATION MOTEURS BRUSHLESS

Code	Désignation
37C3130001	Câble contrôleur-moteur brushless 3kW, 3 m
37C3150001	Câble contrôleur-moteur brushless 3kW, 5 m

CABLES ALIMENTATION MOTEURS BRUSHLESS AVEC FREIN

Code	Désignation
37C3730000	Câble contrôleur-moteur brushless 3kW + frein, 3 m
37C3750000	Câble contrôleur-moteur brushless 3kW + frein, 5 m

CARTE INTERFACE EMETTRICE DE LIGNE

Code	Désignation
37D2000000	Carte émettrice de ligne BRINT.A

RESISTANCES EXTERNES DE FREINAGE

Code	Désignation	Pour contrôleur code
37D2R00000	Résistance de freinage 220W 50 Ω	37D2300000
37D2R00004	Résistance de freinage 400W 40 Ω	37D2600001

Dans certaines conditions d'utilisation, telles que la décélération soudaine avec une grande inertie, il peut être nécessaire de dissiper l'énergie inverse générée par le moteur. Le contrôleur indique cette exigence via une alarme spécifique. L'énergie excédentaire est dissipée à l'extérieur par l'intermédiaire d'une résistance de freinage.

UNITES DE DETECTION MAGNETIQUE

UNITES DE DETECTION MAGNETIQUE A INSERTION VERTICALE TYPE CARRE

Pour ISO 6432, ISO 15552 - ISO 15552 ELEKTRO - COMPACT - COMPACT GUIDED - LINER - SSCY - RODLESS - RODLESS V-Lock - RODLESS ELEKTRO SK - FREINS HYDRAULIQUES INTEGRES - PINCES P1, P1K, P4, P4K, P7, P7K, P9, P9K - ROTATIFS R1, R3, R3K - TABLES S10 (Ø 16 ÷ 30), S11 (Ø 16 ÷ 30), S12, DAPK



Code	Désignation
T7	
W095414	REED T7 carré 2 fils 2.5 m
W095415	REED T7 carré 2 fils 5 m
W095416	REED T7 carré 2 fils 10 m
W09541C	REED T7 carré 2 fils 2.5 m robotics
W095411	REED T7 carré 2 fils 300 mm M8 robotics
W095434	EFFET HALL T7 carré 3 fils 2.5 m
W095435	EFFET HALL T7 carré 3 fils 5 m
W09543C	EFFET HALL T7 carré 3 fils 2.5 m robotics
W095431	EFFET HALL T7 carré 3 fils 300 mm M8 robotics

T8 ATEX	Désignation
W0955A9	EFFET HALL T8 carré ATEX 3 fils 2 m SH. OV. ROBOTIC

T8 (pour ambiances corrosives)	Désignation
W0952125396	EFFET HALL T8 carré 3 fils 2 m HCR
W0952129394	EFFET HALL T8 carré 3 fils 300 mm M8 HCR

Nota: Ne pas utiliser avec des vérins sans tige à guidage en "V" Ø 25.
Pour ce type de vérin utiliser le modèle HS type ovale.

CARACTERISTIQUES TECHNIQUES	RZT7	MRZT7	ATEX MZT8	HCR
Type de contact	REED	EFFET HALL	EFFET HALL	EFFET HALL
Interrupteur	N.O.	N.O.	N.O.	N.O.
Tension d'alimentation (Ub)	V	10 ÷ 30 DC	10 ÷ 26 DC	10 ÷ 30 DC
Puissance	W	-	≤ 1.7	-
Variation de tension	-	≤ 10% de Ub	≤ 10% de Ub	-
Chute de tension à Imax	V	≤ 2.5	≤ 2.2	≤ 2.2
Consommation	mA	≤ 8	≤ 10	≤ 10
Courant de sortie	mA	≤ 100	≤ 50	≤ 200
Fréquence de commutation	Hz	≤ 400	1000	≤ 1000
Protection contre les courts-circuits	-	Oui	Oui	Oui
Suppression surtension	-	-	-	Oui
Protection contre l'inversion de polarité	-	Oui	Oui	Oui
EMC	EN 60 947-5-2	EN 60 947-5-2	EN 60 947-5-2	EN 60 947-5-2
LED de visualisation	Jaune	Jaune	Jaune	Jaune
Sensibilité magnétique	mT	2.1 ÷ 3.5	2.4 ÷ 3.6	2.4 ÷ 3.6
Répétabilité	mT	≤ 0.1	≤ 0.1	≤ 0.1
Degré de protection (EN 60529)	IP 67	IP 67	IP 67	IP 68 (M8) - IP69K 2m
Résistance aux chocs et vibrations	-	30 g, 11 ms, 10 ÷ 55 Hz, 1 mm	-	-
Durée de vie électrique	10 ⁷ manoeuvres	10 ⁹ manoeuvres	10 ⁹ manoeuvres	-
Température d'utilisation	°C	-30 ÷ +80 (montage statique) / -20 ÷ +80 (montage dynamique)	-30 ÷ +80 (montage statique) / -5 ÷ +80 (montage dynamique)	-30 ÷ +80 (montage statique)
avec gaine en polyuréthane	-	-	-	-
avec gaine en PVC	-	-	-	-
Matière de la capsule de détection	PA	PA	PA	PA12
Câble 2.5 m/2 m	PVC; 2 x 0.12 mm ²	PVC; 3 x 0.12 mm ²	PVC; 3 x 0.14 mm ²	PUR; 3 x 0.14 mm ²
Câble avec connecteur M8x1	Polyuréthane; 2 x 0.14 mm ²	Polyuréthane; 3 x 0.14 mm ²	-	PUR; 3 x 0.14 mm ²
Nombre de brin	2	3	3	3
Catégorie ATEX	-	-	II 3G Ex nA IIC T4 Gc X II 3D Ex tc IIIC T1 35°C Dc IP67 X	-
Certifications	CE	CE	CE Ex	CE c UL US
POUR VERSIONS ROBOTICS				
Angle de torsion	-	±270° / 10 cm	-	-
Nombre de cycles de torsion	-	> 350.000 (±270° / 0.1 mm)	-	-
Cycles de pliage	-	> 5 Millions (rayon de courbure 29 mm)	-	-
Accélération maximale	m/s ²	5 maxi	-	-
Vitesse de déplacement maximale sur un trajet horizontal de 5 m	m/min	200 maxi	-	-

SCHEMAS DE CABLAGES

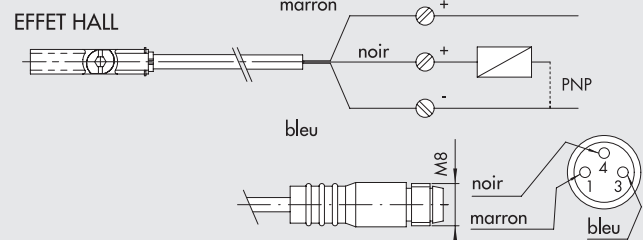
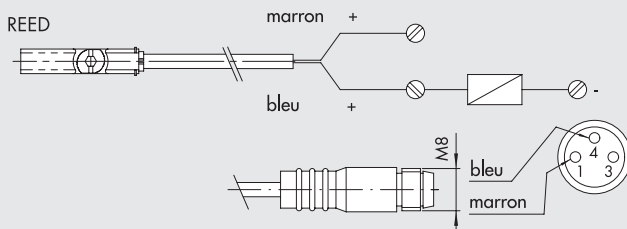

UNITES DE DETECTION MAGNETIQUE A INSERTION VERTICALE TYPE OVALE

Pour ISO 6432, ISO 15552, ISO 15552 Ø 160-200-250-320, ISO 15552 ELEKTRO, COMPACT, COMPACT GUIDED CMPG, COMPACT GUIDED CMPGK, LINER, SSCY, ROUND, RODLESS, RODLESS V-LOCK, FREINS HYDRAULIQUES INTEGRES, PINCES P1 - P1K - P4 (Ø 12-30) - P4K - P7 - P7K - P8 - P9 - P9K, ROTATIFS R1, R3, R3K, DAPK, TABLES S10 (Ø 16-30), S11 (Ø 16-30), S12, DAPK



Code	Désignation	Marquage
W0952025390	Effet HALL ovale 3 fils 2,5 m	CE32MP
W0952225390	Effet HALL ovale 3 fils 2,5 m robotics	CE32MPR
W0952029394	Effet HALL ovale 3 fils 300 mm M8 robotics	CE3M8P
W0952022180	REED ovale 2 fils 2,5 m	CR22M
W0952222180	REED ovale 2 fils 2,5 m robotics	CR22RM
W0952028184	REED ovale 2 fils 300 mm M8 robotics	CR2M8

W0952025500*	Effet HALL ovale 3 fils HS 2,5 m	-
W0952029504*	Effet HALL ovale N3 fils HS 300 mm M8 robotics	-
W0952022500*	REED ovale 2 fils HS 2,5 m	-
W0952128184*	REED ovale 2 fils HS 300 mm M8 robotics	-

* Pour une utilisation sur des vérins sans tige à guidage en "V" Ø 25 et dans le cas où les unités de détection standard ne détectent pas l'aimant, par exemple à proximité de masses métalliques.

CARACTERISTIQUES TECHNIQUES	REED	EFFET HALL
Type de contact	N.O.	N.O.
Interrupteur	-	PNP
Tension d'alimentation (Ub)	De 10 à 30 AC/DC	De 10 à 30 DC
Puissance	3 (6 de crête)	3
Variation de tension	-	≤ 10% de Ub
Chute de tension	-	≤ 2
Consommation	-	≤ 10
Courant de sortie	≤ 100	≤ 100
Fréquence de commutation	≤ 400	≤ 5000
Protection contre court-circuit	-	Oui
Suppression surtension	-	Oui
Protection à l'inversion de polarité	-	Oui
EMC	EN 60 947-5-2	EN 60 947-5-2
Led de visualisation	Jaune	Jaune
Sensibilité magnétique	2.8 mT ± 25% 1.9 mT ± 20% (pour HS)≤ 0.1 mT	2.8 mT ± 25% 2.1 mT ± 20% (pour HS) ≤ 0.1 mT
Répétabilité	IP 67	IP 67
Degré de protection (EN 60529)	IP 67	IP 67
Résistance aux vibrations et aux chocs	30 g, 11 ms, 10 ÷ 55 Hz, 1 mm	30 g, 11 ms, 10 ÷ 55 Hz, 1 mm
Durée de vie électrique	10 ⁷ manoeuvres	10 ⁷ manoeuvres
Température d'utilisation	De -25 à +75	De -25 à +75
Matière de la capsule de détection	PA66 + PA6I/6T	PA66 + PA6I/6T
Câble de raccordement 2.5 m/2 m	PVC; 2 x 0.12 mm ²	PVC; 3 x 0.14 mm ²
Câble de raccordement avec M8x1	Polyuréthane; 2 x 0.14 mm ²	Polyuréthane; 3 x 0.14 mm ²
Nombre de fils	2	3
Certification	CE	CE
POUR LES VERSIONS ROBOTICS		
Câble 2.5 m / 300 mm	Polyuréthane; 2 x 0.14 mm ²	Polyuréthane; 3 x 0.14 mm ²
Conditions de tests	Courbure Torsion	> 5.000.000 cycles (rayon de courbure 29 mm) > 350.000 cycles (± 270°/0.1 mm)

SCHEMAS DE CABLAGES

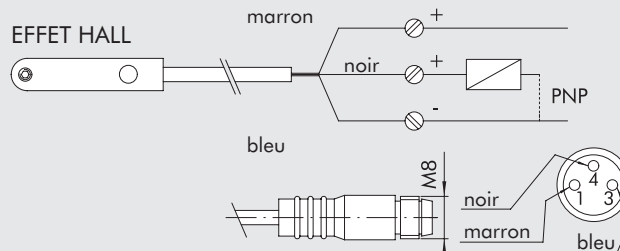
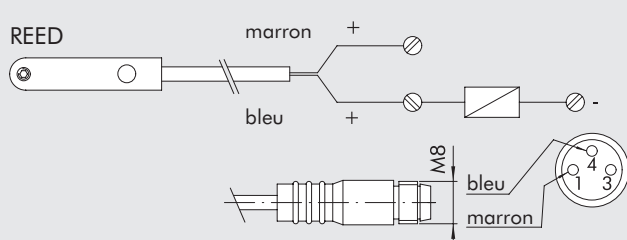

UNITES DE DETECTION MAGNETIQUE Ø 4

Pour PINCES P2 - P2K - P4 (Ø 10-30) - P3 - P3K - P4K - P12 - P12K - GPLK - ROTATIFS R2 - TABLES S10 (Ø 12) S11 (Ø 12) - S13 - S14K

Code	Désignation
W0950044180	REED NO 2 fils, 24VDC, câble 1 m
W0950045390	Effet HALL NO 3 fils, 24VDC, câble 2 m



ACTIONNEURS

UNITES DE DETECTION MAGNETIQUE

CARACTERISTIQUES TECHNIQUES		REED	EFFET HALL
Type de contact		N.O.	N.O.
Interrupteur		-	PNP
Tension d'alimentation (U _b)	V	De 10 à 30 AC/DC	De 6 à 30 DC
Puissance (charge ohmique)	W	6	6
Chute de tension	V	< 3	< 1
Consommation	mA	-	≤ 10
Courant de sortie	mA	≤ 200	≤ 200
Fréquence de commutation	Hz	≤ 500	≤ 200000
Protection contre court-circuit		-	-
Suppression surtension		-	-
Protection à l'inversion de polarité		-	Oui
EMC		EN 60 947-5-2	EN 60 947-5-2
Led de visualisation		Jaune	Jaune
Sensibilité magnétique		2.3 mT ± 10%	2.8 mT ± 25%
Répétabilité		≤ 0.1 mT	≤ 0.1 mT
Degré de protection (EN 60529)		IP 67	IP 67
Durée de vie électrique		10 ⁷ manoeuvres	10 ⁹ manoeuvres
Température d'utilisation	°C	De -10 à +60	De -10 à +60
Matière de la capsule de détection		PET + AISI 303	PET + AISI 303
Câble de raccordement 2.5 m		Polyuréthane; 2 x 0.13 mm ²	Polyuréthane; 3 x 0.13 mm ²
Nombre de fils		2	3
Certification		CE cULus	CE cULus
Conditions de tests	Courbure Torsion	> 5.000.000 cycles (rayon de courbure 28 mm) > 350.000 cycles (± 270°/0.1 mm)	

SCHEMAS DE CABLAGES

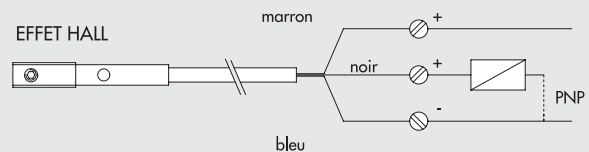
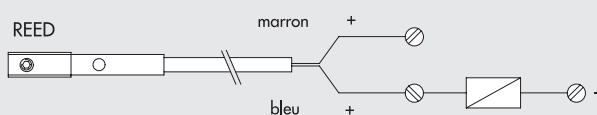

UNITE DE DETECTION INDUCTIVE Ø 4 mm

POUR PINCE P8

Code	Désignation
W0950037391	Inductive Ø 4 mm PNP-NO-2 m

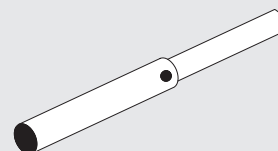

SERIE DSM

Pour VERINS ISO 6432 - ISO 15552 STD, SERIE 3, Ø160 et 200

SERIE TWNC - SERIE RNDC - ROTATIFS SERIE R1

FREINS HYDRAULIQUES INTEGRES

Code	Désignation	Marquage
W0950000201	REED 2 fils avec connecteur	DSM2-C525 HS
W0950000222	Effet HALL PNP 3 fils avec connecteur	DSM3-N225
W0950000232	Effet. HALL NPN 3 fils avec connecteur	DSM3-M225



CARACTERISTIQUES TECHNIQUE	REED		EFFET HALL	
		N.O.	N.O. PNP	N.O. NPN
Type de contact		-		
Interrupteur		-		
Tension d'alimentation (U _b)	V	De 3 à 250 AC/DC		De 6 à 30 DC
Puissance	W	10		6
Variation de tension	V	< 3		< 1
Courant de sortie	mA	1500		250
Fréquence de commutation	Hz	500		> 2000
Protection à l'inversion de polarité		Oui		Oui
EMC		EN 60 947-5-2		EN 60 947-5-2
Led de visualisation		Jaune		Jaune
Degré de protection (EN 60529)		IP 67		IP 67
Durée de vie électrique		10 ⁷ manoeuvres		10 ⁹ manoeuvres
Température d'utilisation	°C	De -10 à +70		De -10 à +70
Matière de la capsule de détection		PA; AISI 303; OT 63		PA; AISI 303; OT 63
Câble de raccordement 2.5 m		PVC; 2 x 0.25 mm ²		PVC; 3 x 0.25 mm ²
Nombre de fils		2		3
Certification		CE		CE

SERIE DCB

POUR VERINS SERIE SSCY

Code	Diamètre	Modèle	Marquage
W0950000252	12 à 100	REED 2 fils avec connecteur + étrier CB	DCB 2C-425
W0950000253	12 à 100	HALL PNP 3 fils avec connecteur + étrier CB	DCB3-N225
W0950014360	12 à 100	HALL NPN 3 fils avec connecteur + étrier CB	DCB3-M225



CARACTERISTIQUES TECHNIQUES	REED + VARISTANCE + LED 2 FILS REED + VARISTANCE + LED NO de 3 à 48 (DC); de 3 à 110 (AC)	VERSION HALL PNP/NPN 3 FILS EFFET NO PNP/NPN 6-24 V DC
Type		
Contact		
Tension max. AC/DC	V	
Courant max. à 25°	mA	300
Charge inductive	VA	8
Charge capacitive	Watt	15
Temps d'enclenchement	m sec	0.5
Temps de déclenchement	m sec	0.1
Seuil d'enclenchement	Gauss	110
Seuil de déclenchement	Gauss	60
Durée de vie		10 ⁷ manoeuvres
Résistance du contact		0.1
Longueur du câble	m	2.5
Section du câble	mm ²	0.35
Matière de la gaine		PVC souple

SCHEMAS DE CABLAGES SERIE DSM ET DCB

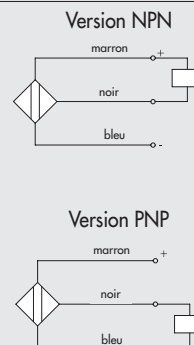
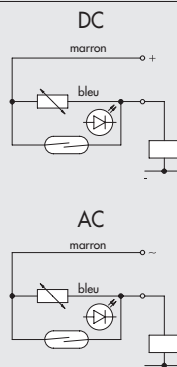

ACCESSOIRES

**COLLIERS MODELE DSW
POUR VERINS ISO 6432
POUR UNITES DE DETECTION MAGNETIQUE
TYPE CARRE OU OVALE**



Code	Ø	Model
W0950000608	8	BEF-KHZ-RT-08F23
W0950000610	10	BEF-KHZ-RT-10F23
W0950000612	12	BEF-KHZ-RT-12F23
W0950000616	16	BEF-KHZ-RT-16F23
W0950000620	20	BEF-KHZ-RT-20F23
W0950000625	25	BEF-KHZ-RT-25F23

**COLLIER UNIVERSEL
POUR VERINS TUBE ROND
POUR UNITES DE DETECTION
MAGNETIQUE
TYPE CARRE OU OVALE**



Code	Alésage	Désignation
W0950001103	8 ÷ 63	Collier universel pour vérins tube rond

MATIERES

Collier: acier inoxydable
Etrier: technopolymère

**COLLIERS MODELE DXF
POUR VERINS ISO 6432
ET VERINS RONDS RNDC
POUR UNITES DE DETECTION
MAGNETIQUE SERIE DSM**



Code	Ø	Désignation
COLLIERS DE FIXATION DXF POUR SERIE STD TUBE INOX		
W0950000508	8	Collier DXF-09
W0950000510	10	Collier DXF-11
W0950000512	12	Collier DXF-13
W0950000516	16	Collier DXF-17
W0950000520	20	Collier DXF-21
W0950000525	25	Collier DXF-26

COLLIERS DE FIXATION DXF POUR VERINS RONDS

W0950000132	32	Collier DXF - 36
W0950000140	40	Collier DXF - 40
W0950000150	50	Collier DXF - 50

COLLIERS DE FIXATION DXF POUR SERIE TP TUBE ALUMINIUM

W0950000108	8	Collier DXF-12 - 08
W0950000110	10	Collier DXF-14 - 10
W0950000112	12	Collier DXF-16 - 12
W0950000116	16	Collier DXF-20 - 16
W0950000120	20	Collier DXF-24 - 20
W0950000125	25	Collier DXF-29 - 25

**ETRIER POUR VERINS ISO 15552
TUBE ROND D160-200
POUR UNITES DE DETECTION
MAGNETIQUE SERIE DSM**



Code	Désignation
0951602093	Etrier pour vérin D 160 -200

**ETRIERS POUR VERINS ISO 15552
TUBE PROFILE D32 ÷ 200
POUR UNITES DE DETECTION
MAGNETIQUE SERIE DSM**

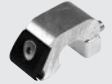

Code	Ø	Désignation
W0950000711	32-40	Etrier DST 80
W0950000712	50-63	Etrier DST 81
W0950000713	80-100	Etrier DST 82
W0950000715	160	Etrier ST 160
W0950000716	200	Etrier ST 200

**ETRIERS POUR VERINS ISO 15552
D32 ÷ 125
POUR UNITES DE DETECTION
MAGNETIQUE
TYPE CARRE OU OVALE**

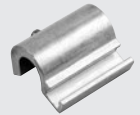

Code	Ø	Désignation
W0950001711	32-40	Etrier D.32-40
W0950001712	50-63	Etrier D.50-63
W0950001713	80÷125	Etrier D.80-100-125

**ADAPTATEUR POUR UNITES
DE DETECTION MAGNETIQUE
TYPE OVALE**



Code	Désignation
W0950001001	Adaptateur DSS005 pour étriers DST/ST

**ADAPTATEUR POUR VERINS SSCY POUR UNITES DE DETECTION
MAGNETIQUE TYPE CARRE OU OVALE**

MONTAGE

- 1 Vérin SSCY
- 2 Adaptateur unité de détection pour vérins SSCY
- 3 Unité de détection type ovale
- 4 Unité de détection type carré
- 5 Vis sans tête de fixation de l'adaptateur sur le profil

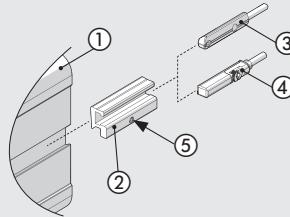

Code	Ø	Désignation
W0950001801	Ø 12 à 100	Adaptateur pour vérins SSCY

**MONTAGE SUR VERINS
ISO 6432**

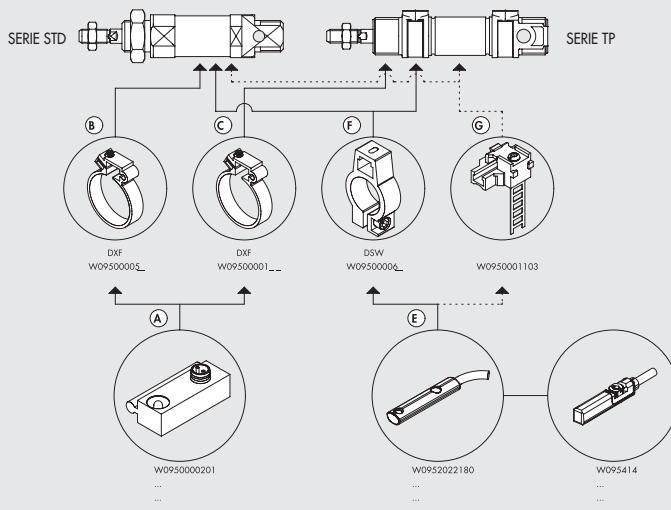

MONTAGE SUR VERINS ISO 15552 TUBE PROFILE

- 1 Tube profilé vérin ISO 15552 STD ou Série 3
- 2 Etrier modèle DST (Ø 32÷125) ST (Ø 160-200)
- 3 Adaptateur
- 4 Unité de détection magnétique type ovale

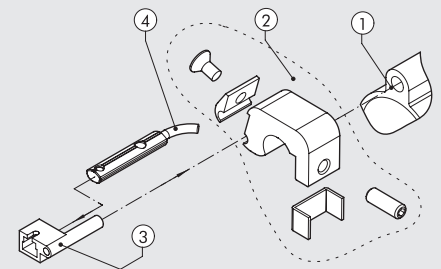

ACCESSOIRES POUR RAINURES EN T

BANDE DE PROTECTION



Code	Désignation
W0950000160	Bande de protection

LARDONS DE FIXATION



Code	Désignation
0950003001	Lardon de fixation M4
0950003002	Lardon de fixation M3

KIT DE FIXATION SUR RAINURE

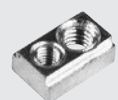

Code	Désignation
0950003000	Kit de fixation sur rainure

CAPTEURS DE POSITIONNEMENT

Capteurs de positionnement
LTS



Capteurs de positionnement
LTL



Capteurs de positionnement
LTE



CARACTERISTIQUES TECHNIQUES		LTS	LTL	LTE
Longueur de mesure	mm	de 0 à 256 (± 1 mm)	de 257 à 503 (± 1 mm)	150 - 200 - 250 - 300 - 350 - 400 - 450 - 500
Connexion électrique		M8 mâle 4 broches	M8 mâle 4 broches	M8x1 - 4 broches
Compatibilité électromagnétiques (CEM) selon la norme		EN 60947-5-7	EN 60947-5-7	-
Temps d'échantillonnage de lecture de la position	ms	1	1.15	1 pour longueur de mesure jusqu'à 600 mm, 1.5 pour les courses supérieures
Test aux chocs IEC 60068-2-6		30 g, 11 ms	30 g, 11 ms	-
Test de vibrations IEC 60068-2-6		10 Hz ... 55 Hz, 1 mm	10 Hz ... 55 Hz, 1 mm	-
Test aux chocs DIN IEC68T2-27		-	-	100 g - 11 ms - simple coup
Test de vibrations DIN IEC68T2-6		-	-	12g / 10 ... 2000 Hz
Vitesse maximale de déplacement	m/s	< 3	< 3	≤ 10
Accélération maximale	m/s ²	-	-	≤ 100
Résolution	mm	0.03 % FSR (≥ 0.05 mm)	0.03 % FSR (≥ 0.06 mm)	Infinie
Répétabilité	mm	0.06 % FSR (≥ 0.1 mm)	0.06 % FSR (≥ 0.1 mm)	-
Linéarité*	mm	0.3*	0.5	≤ ±0.2% f.e. (mini ±1 mm)
Répétabilité maximale	mm	-	-	≤ 0.05
Hystérésis maximale	mm	-	-	≤ 0.2
Température d'utilisation	°C	de -20 à +70	de -20 à +70	de 0 à +50
Température de stockage	°C	-	-	de -40 à +100
Coefficient de température		-	-	≤ ±0.01% f.e./°C (mini 0.015 mm/°C)
Degré de protection		IP 67	IP 65, IP 67	IP 65
Classe de protection		III	III	-
Echelle		-	-	9 VDC ± 100 mV max
Alimentation	V	de 15 à 30	de 15 à 30	24 ± 20%
Courant de repos (sans charge)	mA	< 25	< 35	-
Sortie analogique (tension)	V	de 0 à 10	de 0 à 10	-
Sortie analogique hors plage	V	11	11	-
Sortie analogique (courant)	mA	de 4 à 20	de 4 à 20	-
Sortie analogique hors plage	mA	3	3	-
Résistance de charge max. (sortie en courant)	Ω	500	< 500	-
Résistance de charge min (sortie en tension)	Ω	2000	> 2000	-
Zéro électrique	V	-	-	0.8
Ondulation maximale de l'alimentation		-	-	1 Vpp
Consommation du courant de sortie	mA	-	-	35
Charge sur la sortie	kΩ	-	-	≥ 10
Valeur maximale de sortie	V	-	-	12
Valeur sortie d'alarme	V	-	-	10.5
Isolation électrique	V	-	-	50
Protection contre l'inversion de la polarité		OUI	OUI	OUI
Protection contre les courts-circuits		OUI	OUI	OUI
Protection contre les surcharges		OUI	-	OUI

* La valeur de linéarité peut être plus élevée que celle indiquée en fonction de l'application

CAPTEURS DE POSITIONNEMENT LTS

Code	Désignation
W0950000470	Capteur LTS-032 câble 300 mm connecteur mâle M8 4 broches
W0950000471	Capteur LTS-064 câble 300 mm connecteur mâle M8 4 broches
W0950000472	Capteur LTS-096 câble 300 mm connecteur mâle M8 4 broches
W0950000473	Capteur LTS-128 câble 300 mm connecteur mâle M8 4 broches
W0950000474	Capteur LTS-160 câble 300 mm connecteur mâle M8 4 broches
W0950000475	Capteur LTS-192 câble 300 mm connecteur mâle M8 4 broches
W0950000476	Capteur LTS-224 câble 300 mm connecteur mâle M8 4 broches
W0950000477	Capteur LTS-256 câble 300 mm connecteur mâle M8 4 broches

CAPTEURS DE POSITIONNEMENT LTE

Code	Désignation Metal Work	Désignation GEFRA
W0950000482	Capteur LTE-150	ONPP-A-S-0150-N
W0950000483	Capteur LTE-200	ONPP-A-S-0200-N
W0950000484	Capteur LTE-250	ONPP-A-S-0250-N
W0950000485	Capteur LTE-300	ONPP-A-S-0300-N
W0950000486	Capteur LTE-350	ONPP-A-S-0350-N
W0950000487	Capteur LTE-400	ONPP-A-S-0400-N
W0950000488	Capteur LTE-450	ONPP-A-S-0450-N
W0950000489	Capteur LTE-500	ONPP-A-S-0500-N

CAPTEURS DE POSITIONNEMENT LTL

Code	Désignation
W0950000478	Capteur LTL-287 câble 300 mm connecteur mâle M8 4 broches
W0950000479	Capteur LTL-359 câble 300 mm connecteur mâle M8 4 broches
W0950000480	Capteur LTL-431 câble 300 mm connecteur mâle M8 4 broches
W0950000481	Capteur LTL-503 câble 300 mm connecteur mâle M8 4 broches

ACCESSOIRES

ETRIER DE FIXATION CAPTEUR LTL MONTAGE DANS RAINURE EN TE



Code	Désignation
W0950000721	Etrier de fixation capteur LTL

Etrier de fixation pour montage sur vérins avec tube profilé équipé de rainures en té.

KIT LARDONS POUR FIXATION CAPTEUR LTE

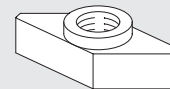

Code	Désignation	Poids [g]
W0950000469	Kit lardons pour fixation capteur LTE	4

Le kit comprend 2 lardons + 2 vis M4x14
Matériau: lardons et vis en acier inox

CONNECTEURS DROITS M8 FEMELLE PRECABLES 4 POLES

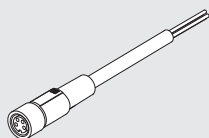

Code	Désignation
0240009100	Connecteur droit M8 femelle 4 pôles câble L = 2 m
0240009101	Connecteur droit M8 femelle 4 pôles câble L = 5 m

CONNECTEURS COUDES M8 FEMELLE PRECABLES 4 POLES

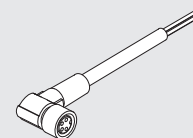

Code	Désignation
0240009102	Connecteur coudé M8 femelle 4 pôles câble L = 2 m
0240009103	Connecteur coudé M8 femelle 4 pôles câble L = 5 m

TESTEUR POUR UNITES DE DETECTION MAGNETIQUE

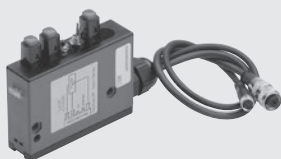

CARACTERISTIQUES TECHNIQUES

Matériaux	Coffret PA 6,6 couleur bleu
Degré de protection	IP00
Connexion	M8 et M12 type connecteur à visser avec câble L = 0.4 m
Connexion supplémentaire	Nb. 3 pour connexion fil dénudé
Alimentation	9V DC (avec pile type 6LR61)
Tension interne	15V DC
Led verte	Mise sous tension
Led jaune	fonctionnement de l'unité de détections
Led rouge	batterie vide

Code	Désignation
W0950060000	Testeur

NOTES

DISTRIBUTEURS MINIATURES A COMMANDE MECANIQUE ET MANUELLE SERIE VME



CARACTERISTIQUES TECHNIQUES

Raccordement	Raccords instantanés pour tube Ø 4 mm ou M5 (sorties axiales ou latérales)	
Fluide	Air comprimé filtré lubrifié ou non. Si de l'air lubrifié est utilisé, la lubrification doit être maintenue.	
Type	Tiroir	
Versions	3/2 NO, 3/2 NC	
Types de commande:	Bouton poussoir, bouton poussoir montage panneau - levier à galet unidirectionnel ou bidirectionnel	
• mécaniques	En fonction du type de commande utilisée	
• manuelles		
Pression d'utilisation	bar	0,5 à 10
Température d'utilisation	°C	-10° à +60
Diamètre nominal	mm	2,5
Conductance C	NI/min · bar	16,5
Ratio critique b	bar/bar	0,03
Débit nominal à 6 Bar ΔP 0,5 Bar	NI/min	35
Débit nominal à 6 Bar ΔP 1 Bar	NI/min	60
Force d'actionnement	N	8
Huile de lubrification recommandée	ISO et UNI FD22	
Installation	Toutes positions	

POUSOIR 3/2 NO – SORTIES AXIALES

Symbole	Code	Désignation
	W3501000101	VME1-10 NO Ø 4
	W3501000110	VME1-16 NO M5

POUSOIR 3/2 NC – SORTIES AXIALES

Symbole	Code	Désignation
	W3501000100	VME1-01 NC Ø 4
	W3501000111	VME1-11 NC M5

POUSOIR 3/2 NC MONTAGE PANNEAU SORTIES AXIALES

Symbole	Code	Désignation
	W3501000400	VME1-04 NC Ø 4
	W3501000411	VME1-14 NC M5

LEVIER A GALET UNIDIRECTIONNEL 3/2 NC SORTIES AXIALES

Symbole	Code	Désignation
	W3501000300	VME1-03 NC Ø 4
	W3501000311	VME1-13 NC M5

LEVIER A GALET BIDIRECTIONNEL 3/2 NO SORTIES AXIALES

Symbole	Code	Désignation
	W3501000201	VME1-05 NO Ø 4
	W3501000210	VME1-15 NO M5

LEVIER A GALET BIDIRECTIONNEL 3/2 NC SORTIES AXIALES

Symbole	Code	Désignation
	W3501000200	VME1-02 NC Ø 4
	W3501000211	VME1-12 NC M5

POUSOIR 3/2 NO – SORTIES LATÉRALES

Symbole	Code	Désignation
	W3501001100	VME2-00 NO Ø 4
	W3501001110	VME2-10 NO M5

POUSOIR 3/2 NC – SORTIES LATÉRALES

Symbole	Code	Désignation
	W3501001101	VME2-01 NC Ø 4
	W3501001111	VME2-11 NC M5

POUSOIR 3/2 NC MONTAGE PANNEAU SORTIES LATÉRALES

Symbole	Code	Désignation
	W3501001401	VME2-04 NC Ø 4
	W3501001411	VME2-14 NC M5

LEVIER A GALET UNIDIRECTIONNEL 3/2 NC SORTIES LATÉRALES

Symbole	Code	Désignation
	W3501001301	VME2-03 NC Ø 4
	W3501001311	VME2-13 NC M5

LEVIER A GALET BIDIRECTIONNEL 3/2 NO SORTIES LATÉRALES

Symbole	Code	Désignation
	W3501001200	VME2-05 NO Ø 4
	W3501001210	VME2-15 NO M5

LEVIER A GALET BIDIRECTIONNEL 3/2 NC SORTIES LATÉRALES

Symbole	Code	Désignation
	W3501001201	VME2-02 NC Ø 4
	W3501001211	VME2-12 NC M5

SCHEMA DE MONTAGE DES COMMANDES MANUELLES

REMARQUES:

- Pour obtenir un distributeur 5/2, il faut assembler un distributeur VME1-01 (3/2 NC) et un distributeur VME1-10 (3/2 NO) sur l'adaptateur VME1-000.
- Pour obtenir un distributeur 5/3 Centre Ouvert, il faut assembler deux distributeurs VME1-01 (3/2 NC) sur l'adaptateur VME1-000.
- Pour obtenir un distributeur 5/3 Centre Pression, il faut assembler deux distributeurs VME1-10 (3/2 NO) sur l'adaptateur VME1-000.

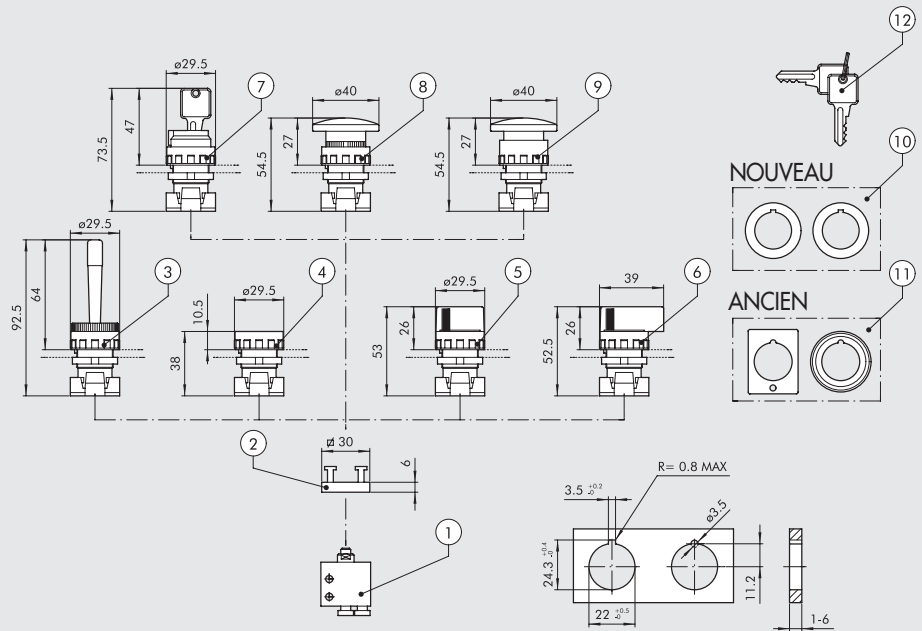

CODIFICATION

Symbole	Repère	Code	Fonction	Poids [g]
	①	W3501000100	3/2 NC Sorties axiales Ø4	42
		W3501000111	3/2 NC Sorties axiales M5	36
		W3501001101	3/2 NC Sorties latérales Ø4	34
		W3501001111	3/2 NC Sorties latérales M5	34
	①	W3501000101	3/2 NO Sorties axiales Ø4	42
		W3501000110	3/2 NO Sorties axiales M5	36
		W3501001100	3/2 NO Sorties latérales Ø4	34
		W3501001110	3/2 NO Sorties latérales M5	34
	②	0351000050	Adaptateur pour 1 ou 2 distributeurs épaisseur 6.8 mm	5
	③	W0351000015	Levier basculant rouge, monostable	25
	④	W0351000011	Bouton poussoir monostable protégé + 2 pastilles rouge/noire ◆ Bouton poussoir bistable protégé	15
	⑤	W0351000030	Bouton tournant noir à levier court 2 positions, monostable	20
		W0351000031	Bouton tournant noir à levier court 2 positions, bistable	20
	⑤	W0351000032	Bouton tournant noir à levier court 3 positions, monostable retour au centre	20
		W0351000033	Bouton tournant noir à levier court 3 positions, bistable	20
	⑥	W0351000034	Bouton tournant noir à levier long 2 positions, monostable	26
		W0351000035	Bouton tournant noir à levier long 2 positions, bistable	26
	⑥	W0351000036	Bouton tournant noir à levier long 3 positions, monostable retour au centre	26
		W0351000037	Bouton tournant noir à levier long 3 positions, bistable	26
	⑦	W0351000016	Bouton à clef 2 positions, clef extractible dans les 2 positions, bistable	50
		W0351000018	Bouton à clef 2 positions, clef extractible en position "0", bistable	50
	⑧	W0351000013	Coup de poing rouge Ø40, monostable	27
		W0351000017	Coup de poing noir Ø40, monostable	27
	⑨	W0351000014	Bouton d'arrêt d'urgence rouge Ø40, déblocage par rotation	29
◆ Il n'est plus fourni. Il est remplacé par le bouton tournant levier court bistable à 2 positions ⑤.	⑩	W0351000049	✚ Réduction de Ø30 à 22.5 mm	
	⑪	W0351000050	▲ Adaptateur pour trou Ø30 G2326	
✚ Utilisable seulement avec les boutons avec corps en technopolymère.	⑫	W0351000021	✚ Clef de rechange (cdt. unitaire)	
▲ Utilisable seulement avec les boutons avec corps métallique (ancien mod.).		W0351000056	Pastille verte pour bouton poussoir ④	

PEDALES PNEUMATIQUES SERIE PEV



CARACTERISTIQUES TECHNIQUES		Ø 4	M5	1/4"
Raccordement	Type	Mono et bistable avec capot	Mono et bistable avec capot	Mono et bistable avec capot
Pression d'utilisation	bar		2.5 à 10	
	Mpa		0.25 à 1	
	psi		36 à 145	
Température d'utilisation	°C		-10 + 60	
Diamètre nominal	mm	2.5	2.5	7.5
Conductance C	Nl/min · bar	16.5	16.5	264.26
Rapport critique b	bar/bar	0.03	0.03	0.32
Débit à 6.3 bar ΔP 0.5 bar	Nl/min	60	60	640
Débit à 6.3 bar ΔP 1 bar	Nl/min	95	95	840
Fluide		Air comprimé filtré lubrifié ou non. Si de l'air lubrifié est utilisé, la lubrification doit être maintenue.		

PEDALE 5/2 G1/4 - 3/2 M5 - 3/2 Ø4 mm AVEC CAPOT DE PROTECTION

Symbole	Code	Désignation	Type
	W312000001	5/2 - 1/4" monostable, avec capot de protection	PEV 35 PES PR
	W312000011	5/2 - 1/4" bistable, avec capot de protection ●	PEV 35 PEB PR
	W3120000301	3/2 M5 monostable, avec capot de protection	PEV 03 PES PR
	W3120000321	3/2 Ø 4 monostable, avec capot de protection	PEV F3 PES PR
	W3120000331	3/2 M5 bistable, avec capot de protection ●	PEV 03 PEB PR
	W3120000311	3/2 Ø 4 bistable, avec capot de protection ●	PEV F3 PEB PR

Symbole	Code	Désignation	Type
	W312000021	5/2 - 1/4" monostable, avec blocage mécanique et capot de protection ■	PEV 35 PEC PR

- La pédale se bloque en position basse par un cliquet. Une action du bout du pied permet son déblocage.
- La pédale se bloque en position haute par un cliquet. Une action du bout du pied permet son déblocage.

PEDALE 3/2 M5 - 3/2 Ø 4 mm SANS CAPOT DE PROTECTION

Symbole	Code	Désignation	Type
	W3120000411	3/2 - M5 monostable, sans capot de protection	PEV 03 PES WP
	W3120000401	3/2 Ø 4 monostable, sans capot de protection	PEV F3 PES WP

SYNOPTIQUE, TAILLES ET VERSIONS

PEV FAMILLE	F RAC.	3 FONCTION	PE COMMANDE 14	C RETOUR 12	WP COMPLEMENT DE DESCRIPTION
PEV pédale	3 1/4 0 M5 F Ø 4	3 3/2 5 5/2	PE pédale	S monostable C blocage mécanique B bistable	WP sans capot de protection PR avec capot de protection

COMMANDE BIMANUELLE DE SECURITE SAFE AIR®

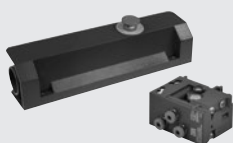

CARACTERISTIQUES TECHNIQUES	
Raccords pneumatiques	mm
Fluide	Instantanés pour tube Ø 4
Version	Air filtré à 50 µm ou mieux, non lubrifié
Norme	Contrôle simple - Boîtier de commande assemblé EN574 type IIIA, TÜV en accord avec le 2006/42/EC Certifié TÜV-A-MHF/MG 18-00134 (code W3605000001) Certifié Bureau Veritas CV 003-12-2018 (code 0227700000)
Synchronisation, temps maximum entre les deux signaux	s
Temps de désactivation, avec un tube L = 1000 mm maxi	s
Pilotage	0.4
Retour	< 0.05
Pression d'utilisation	Pneumatique
Température d'utilisation	Ressort
Diamètre nominal	2.5 à 8
Débit à 6 bar (0.6 Mpa - 87 psi) ΔP 1 bar (0.1MPa - 1.45 psi)	-10 à +60
Position de montage	2.7 85 Toutes positions

VALVE A COMMANDE BIMANUELLE DE SECURITE

Code	Désignation
W360500001	Valve à commande bimanuelle

Composants
Corps: technopolymère
Partie interne: laiton et technopolymère
Joints: NBR
Ressort: acier

BOITIER DE COMMANDE NU

Code	Désignation
W3120000212	Boîtier de commande nu

BOITIER DE COMMANDE BIMANUELLE ASSEMBLE

Code	Désignation
0227700000	Boîtier de commande bimanuelle assemblé

Composants
Alliage d'aluminium coulé sous pression et peint

DISTRIBUTEURS SERIE 70



DISTRIBUTEURS A COMMANDE MANUELLE SERIE 70

CARACTERISTIQUES TECHNIQUES	1/8"	1/4"	1/2"
Pression d'utilisation:			
• version commande directe	bar	Vide à 10	
• version servopilotée (BRE)	bar	2.5 à 10	
Température d'utilisation	°C	-10 à +60	
Diamètre nominal	mm	5	7.5
Conductance C	NI/min · bar	121.43	264.26
Ratio critique b	bar/bar	0.32	0.27
Débit nominal à 6 bar ΔP 0.5 bar	NI/min	400	750
Débit nominal à 6 bar ΔP 1 bar	NI/min	550	1100

DISTRIBUTEURS

DISTRIBUTEURS SERIE 70

SYNOPTIQUE, TAILLES ET VERSIONS

M A V FAMILLE	2 RAC.	3 FONCTION	P P COMMANDE 14	S RETOUR 12	N C COMPLEMENT DE DESCRIPTION
MAV commande manuelle	2 1/8" 3 1/4" 4 1/2"	3 3/2 5 5/2 6 5/3 8 2 x 3/2	PP tirette VL levier frontal LE levier à 90° BRE pour montage adaptateur VME1-000	A pneumatique* S ressort B bistable D différentiel O 5/3 BISTABLE	NC normalement fermé NO normalement ouvert OO 5/2 ou 3/2 bistable CC centre fermé OC centre ouvert PC centre pression

LEVIER A 90° 3/2

Symbole	Code	Type
	7010000100	MAV 23 LES NC 1/8"
	7020000100	MAV 33 LES NC 1/4"
	7030000100	MAV 43 LES NC 1/2"
	7010000200	MAV 23 LEB OO 1/8"
	7020000200	MAV 33 LEB OO 1/4"
	7030000200	MAV 43 LEB OO 1/2"

LEVIER FRONTAL 5/3

Symbole	Code	Type
	7010001150	MAV 28 VLO OC 1/8"
	7010001160	MAV 28 VLS OC 1/8"

TIRETTE 3/2

Symbole	Code	Type
	7010001300	MAV 23 PPB OO 1/8"
	7010001200	MAV 23 PPS NC 1/8"

LEVIER A 90° 5/2

Symbole	Code	Type
	7010000300	MAV 25 LES OO 1/8"
	7020000300	MAV 35 LES OO 1/4"
	7030000300	MAV 45 LES OO 1/2"
	7010000400	MAV 25 LEB OO 1/8"
	7020000400	MAV 35 LEB OO 1/4"
	7030000400	MAV 45 LEB OO 1/2"

LEVIER A 90° 5/3

Symbole	Code	Type
	7010000500	MAV 26 LEO CC 1/8"
	7020000500	MAV 36 LEO CC 1/4"
	7030000500	MAV 46 LEO CC 1/2"
	7010000900	MAV 26 LEO OC 1/8"
	7020000900	MAV 36 LEO OC 1/4"
	7030000900	MAV 46 LEO OC 1/2"
	7010001100	MAV 26 LES PC 1/8"
	7020001100	MAV 36 LES PC 1/4"
	7030001100	MAV 46 LES PC 1/2"
	7010000600	MAV 26 LEO OC 1/8"
	7020000600	MAV 36 LEO OC 1/4"
	7030000600	MAV 46 LEO OC 1/2"
	7010000700	MAV 26 LEO PC 1/8"
	7020000700	MAV 36 LEO PC 1/4"
	7030000700	MAV 46 LEO PC 1/2"

TIRETTE 5/2

Symbole	Code	Type
	7010001600	MAV 25 PPB OO 1/8"
	7010001500	MAV 25 PPS OO 1/8"

LEVIER FRONTAL 3/2

Symbole	Code	Type
	7010001400	MAV 23 VLB OO 1/8"
	7020001400	MAV 33 VLB OO 1/4"

POUSSOIR SERVOPILOTE 3/2 MONTAGE PANNEAU

Symbole	Code	Type
	7010001800	MAV 23 BRE NC 1/8"

LEVIER FRONTAL 5/2

Symbole	Code	Type
	7010001700	MAV 25 VLB OO 1/8"
	7020001700	MAV 35 VLB OO 1/4"

POUSSOIR SERVOPILOTE 5/2 MONTAGE PANNEAU

Symbole	Code	Type
	7010001900	MAV 25 BRE OO 1/8"

SCHEMA DE MONTAGE DES COMMANDES MANUELLES

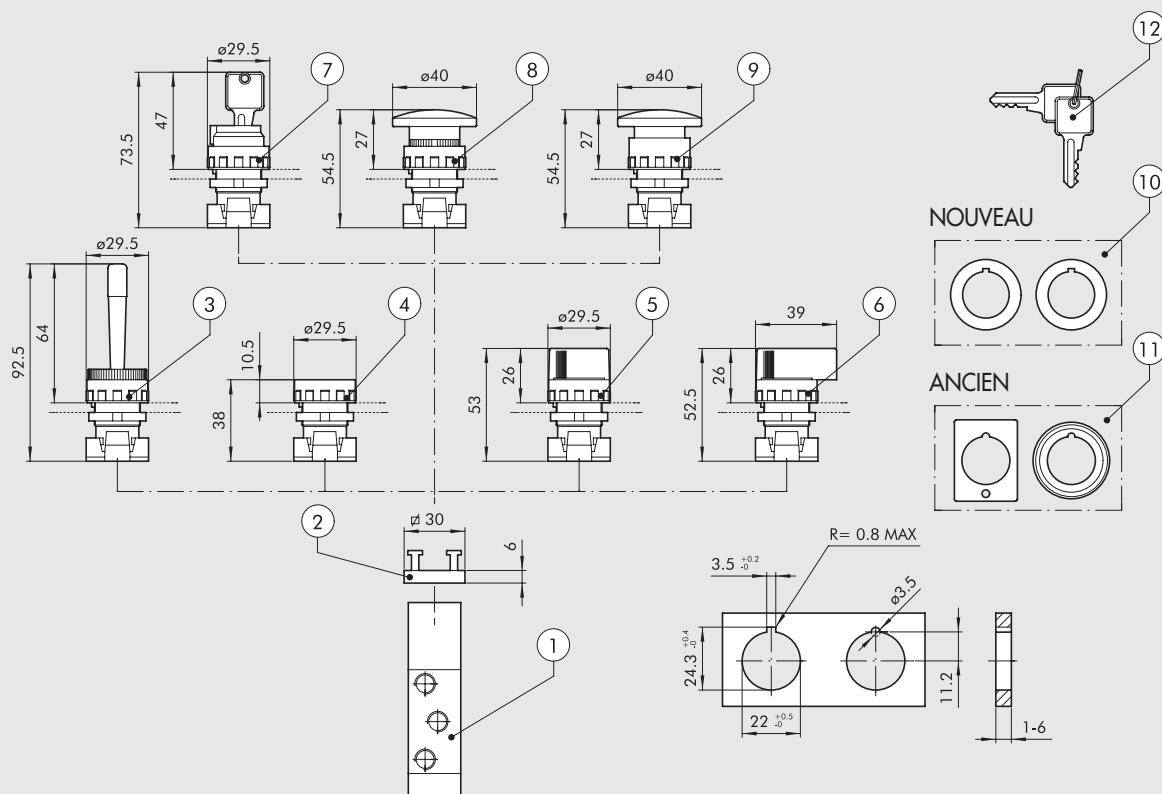

CODIFICATION

Symbole	Repère	Code	Désignation	Poids [g]
	①	7010001800	Poussoir servopiloté 3/2, 1/8"	124
	①	7010001900	Poussoir servopiloté 5/2, 1/8"	150
	②	0351000050	Adaptateur pour 1 ou 2 distributeurs épaisseur 6.8 mm	5
	③	W0351000015	Levier basculant rouge, monostable	25
	④	W0351000011	Bouton poussoir monostable protégé + 2 pastilles rouge/noire ◆ Bouton poussoir bistable protégé	15
	⑤	W0351000030	Bouton tournant noir à levier court 2 positions, monostable	20
	⑤	W0351000031	Bouton tournant noir à levier court 2 positions, bistable	20
	⑤	W0351000032	Bouton tournant noir à levier court 3 positions, monostable retour au centre	20
	⑤	W0351000033	Bouton tournant noir à levier court 3 positions, bistable	20
	⑥	W0351000034	Bouton tournant noir à levier long 2 positions, monostable	26
	⑥	W0351000035	Bouton tournant noir à levier long 2 positions, bistable	26
	⑥	W0351000036	Bouton tournant noir à levier long 3 positions, monostable retour au centre	26
	⑥	W0351000037	Bouton tournant noir à levier long 3 positions, bistable	26
	⑦	W0351000016	Bouton à clef 2 positions, clef extractible dans les 2 positions, bistable	50
	⑦	W0351000018	Bouton à clef 2 positions, clef extractible en position "0", bistable	50
	⑧	W0351000013	Coup de poing rouge Ø 40, monostable	27
	⑧	W0351000017	Coup de poing noir Ø 40, monostable	27
	⑨	W0351000014	Bouton d'arrêt d'urgence rouge Ø 40, déblocage par rotation	29
◆ Il n'est plus fourni. Il est remplacé par le bouton tournant levier court bistable à 2 positions(⑤).	⑩	W0351000049	✦ Réduction de Ø 30 à 22.5 mm	
✦ Utilisable seulement avec les boutons avec corps en technopolymère.	⑪	W0351000050	▲ Adaptateur pour trou Ø 30 G2326	
▲ Utilisable seulement avec les boutons avec corps métallique (ancien mod.).	⑫	W0351000021	✦ Clef de rechange (cvt. unitaire)	
		W0351000056	Pastille verte pour bouton poussoir ④	

DISTRIBUTEURS A COMMANDE MECANIQUE SERIE 70



CARACTERISTIQUES TECHNIQUES

Raccordement		1/8"
Force d'actionnement à 6 bar:		
• Version à commande directe	N	50
• Version servopilotée	N	6
Pression d'utilisation:		
• Version à commande directe	bar	Vide à 10
• Version servopilotée	bar	2.5 à 10
Température d'utilisation	°C	-10 à +60
Diamètre nominal	mm	5
Conductance C	NI/min · bar	121.43
Ratio critique b	bar/bar	0.32
Débit nominal à 6 bar ΔP 0.5 bar	NI/min	400
Débit nominal à 6 bar ΔP 1 bar	NI/min	550

SYNOPTIQUE, TAILLES ET VERSIONS

M E V	2	3	T A	S	N C
FAMILLE	RAC.	FONCTION	COMMANDE 14	RETOUR 12	COMPLEMENT DE DESCRIPTION
MEV mécanique	2 1/8"	3 3/2 5 5/2	TA pousoir BR levier à galet bidirectionnel UR levier à galet unidirectionnel TS pousoir servopiloté RS levier à galet bidirectionnel servopilotée AS antenne servopilotée LL galet réglable	S ressort A pneumo-mécanique* *sur demande	NC normalement fermé OO 5/2

POUSOIR 3/2

Symbole	Code	Type
	7001000100	MEV 23 TAS NC 1/8"

LEVIER A GALET UNIDIRECTIONNEL 5/2

Symbole	Code	Type
	7001000610	MEV 25 URS OO 1/8"

ANTENNE SERVOPILOTE 3/2 NC

Symbole	Code	Type
	7001000700	MEV 23 ASS NC 1/8"

POUSOIR 5/2

Symbole	Code	Type
	7001000110	MEV 25 TAS OO 1/8"

POUSOIR SERVOPILOTE 3/2 NC

Symbole	Code	Type
	7001000200	MEV 23 TSS NC 1/8"

ANTENNE SERVOPILOTE 5/2

Symbole	Code	Type
	7001000710	MEV 25 ASS OO 1/8"

LEVIER A GALET BIDIRECTIONNEL 3/2

Symbole	Code	Type
	7001000500	MEV 23 BRS NC 1/8"

POUSOIR SERVOPILOTE 5/2

Symbole	Code	Type
	7001000210	MEV 25 TSS OO 1/8"

GALET REGLABLE 3/2

Symbole	Code	Type
	7001000900	MEV 23 LLS NC 1/8"

LEVIER A GALET BIDIRECTIONNEL 5/2

Symbole	Code	Type
	7001000510	MEV 25 BRS OO 1/8"

GALET BIDIRECTIONNEL SERVOPILOTE 3/2 NC

Symbole	Code	Type
	7001000400	MEV 23 RSS NC 1/8"

GALET REGLABLE 5/2

Symbole	Code	Type
	7001000910	MEV 25 LLS OO 1/8"

LEVIER A GALET UNIDIRECTIONNEL 3/2

Symbole	Code	Type
	7001000600	MEV 23 URS NC 1/8"

GALET BIDIRECTIONNEL SERVOPILOTE 5/2

Symbole	Code	Type
	7001000410	MEV 25 RSS OO 1/8"

DISTRIBUTEURS A COMMANDE PNEUMATIQUE SERIE 70



CARACTERISTIQUES TECHNIQUES		1/8"	1/4"	3/8"	1/2"
Pression d'utilisation	bar	Vide à 10			
Pression minimum de pilotage					
• monostable	bar	2.5			
• bistable	bar	1			
Température d'utilisation	°C	-10 à +60			
Diamètre nominal	mm	5	7.5	13.3	15
Conductance C	Nl/min · bar	121.43	264.26	505.52	971.43
Ratio critique b	bar/bar	0.32	0.27	0.32	0.43
Débit nominal à 6 bar ΔP 0.5 bar	Nl/min	400	750	1560	3200
Débit nominal à 6 bar ΔP 1 bar	Nl/min	550	1100	2150	4600
TRA / TRR monostable à 6 bar	ms	6/15	7/15	5/28	16/46
TRA / TRR bistable à 6 bar	ms	7/7	7/7	13/13	16/16
Commande manuelle		-	-	-	Sur le corps du distributeur en bout de tiroir

SYNOPTIQUE, TAILLES ET VERSIONS

PNV		2	3	PN	S	NC
FAMILLE		RAC.	FONCTION	COMMANDE 14	RETOUR (12)	COMPLEMENT DE DESCRIPTION
PNV	pneumatique	2 1/8"	3 3/2	PN	S	OO 5/2
		3 1/4"	5 5/2		B	NC normalement fermé
		C 3/8"	6 5/3		D	NO normalement ouvert
		4 1/2"	■ 8 2-3/2		O	CC centre fermé
					◆ A	OC centre ouvert
						PC centre pression
						▲ NC-NO normalement fermé - normalement ouvert

- Seulement disponible pour les tailles 1/8" et 1/4"
- ◆ Sur demande
- ▲ Seulement disponible pour la fonction 2-3/2

3/2 MONOSTABLE NO

Symbole	Code	Type
	7010010400	PNV 23 PNS NO 1/8"
	7020010400	PNV 33 PNS NO 1/4"
	7040010400	PNV C3 PNS NO 3/8"
	7030010400	PNV 43 PNS NO 1/2"

3/2 MONOSTABLE NC

Symbole	Code	Type
	7010010200	PNV 23 PNS NC 1/8"
	7020010200	PNV 33 PNS NC 1/4"
	7040010200	PNV C3 PNS NC 3/8"
	7030010200	PNV 43 PNS NC 1/2"

5/2 MONOSTABLE

Symbole	Code	Type
	7010011100	PNV 25 PNS OO 1/8"
	7020011100	PNV 35 PNS OO 1/4"
	7040011100	PNV C5 PNS OO 3/8"
	7030011100	PNV 45 PNS OO 1/2"

5/2 BISTABLE

Symbole	Code	Type
	7010011200	PNV 25 PNB OO 1/8"
	7020011200	PNV 35 PNB OO 1/4"
	7040011200	PNV C5 PNB OO 3/8"
	7030011200	PNV 45 PNB OO 1/2"
	7010011300	PNV 25 PND OO 1/8"
	7020011300	PNV 35 PND OO 1/4"
	7040011300	PNV C5 PND OO 3/8"
	7030011300	PNV 45 PND OO 1/2"

BISTABLE 3/2

Symbole	Code	Type
	7010010100	PNV 23 PNB OO 1/8"
	7020010100	PNV 33 PNB OO 1/4"
	7040010100	PNV C3 PNB OO 3/8"
	7030010100	PNV 43 PNB OO 1/2"

DOUBLE 3/2

Symbole	Code	Type
	7010013100	PNV 28 PNS NC 1/8"
	7020013100	PNV 38 PNS NC 1/4"
	7010013200	PNV 28 PNS NO 1/8"
	7020013200	PNV 38 PNS NO 1/4"
	7010013300	PNV 28 PNS NC-NO 1/8"
	7020013300	PNV 38 PNS NC-NO 1/4"

5/3 MONOSTABLE

Symbole	Code	Type
	7010012100	PNV 26 PNS CC 1/8"
	7020012100	PNV 36 PNS CC 1/4"
	7040012100	PNV C6 PNS CC 3/8"
	7030012100	PNV 46 PNS CC 1/2"
	7010012200	PNV 26 PNS OC 1/8"
	7020012200	PNV 36 PNS OC 1/4"
	7040012200	PNV C6 PNS OC 3/8"
	7030012200	PNV 46 PNS OC 1/2"
	7010012300	PNV 26 PNS PC 1/8"
	7020012300	PNV 36 PNS PC 1/4"
	7040012300	PNV C6 PNS PC 3/8"
	7030012300	PNV 46 PNS PC 1/2"

ELECTRODISTRIBUTEURS SERIE 70



CARACTERISTIQUES TECHNIQUES	1/8"	1/4"	3/8"	1/2"
Pression d'utilisation:				
• monostable	bar		2.5 à 10	
• bistable	bar		1 à 10	
• pilotage externe	bar		Vide à 10	
Pression minimum de pilotage	bar		2.5	
Température d'utilisation	°C		-10 à +60	
Diamètre nominal	mm	5	7.5	13.3
Conductance C	Nl/min · bar	121.43	264.26	505.52
Ratio critique b	bar/bar	0.32	0.27	0.32
Débit nominal à 6 bar ΔP 0.5 bar	Nl/min	400	750	1530
Débit nominal à 6 bar ΔP 1 bar	Nl/min	550	1100	2150
TRA / TRR monostable à 6 bar	ms	15/35	19/45	21/72
TRA / TRR bistable à 6 bar	ms	20/20	21/21	18/18
Commande manuelle			Crantée	Crantée sur l'électropilote Sur le corps du distributeur en bout de tiroir
Tensions disponibles		12; 24VDC - 24; 110; 220VAC 50/60Hz		
Puissance absorbée		2 W (DC) 3.5VA (AC)		
Tolérance de tension	%	-10 à +15		
Classe d'isolement		F 155		
Couple maxi de serrage bobine	Nm	1		

SYNOPTIQUE, TAILLES ET VERSIONS

SOV FAMILLE	2 RAC.	3 FONCTION	SO COMMANDE 14	S RETOUR 12	N C COMPLEMENT DE DESCRIPTION
SOV électrique	2 1/8"	3 3/2	SO électrique	S ressort	NC normalement fermé
	3 1/4"	5 5/2	SE électrique	B bistable	NO normalement ouvert
	C 3/8"	6 5/3	pilotage externe	D différentiel	CC centre fermé
	4 1/2"	■ 8 2-3/2		P pneumatique	OC centre ouvert
				◆ A pneumo-mécanique	PC centre pression
					OO 5/2
					▲ NC-NO normalement fermé - normalement ouvert

- Seulement disponible pour les tailles 1/8" et 1/4"
- ◆ Sur demande
- ▲ Seulement disponible pour la fonction 2-3/2

3/2 MONOSTABLE NO

Symbole	Code	Type
	7010020400	SOV 23 SOS NO 1/8"
	7020020400	SOV 33 SOS NO 1/4"
	7040020400	SOV C3 SOS NO 3/8"
	7030020400	SOV 43 SOS NO 1/2"
	7040020600	SOV C3 SES NO 3/8"

3/2 MONOSTABLE NC

Symbole	Code	Type
	7010020200	SOV 23 SOS NC 1/8"
	7020020200	SOV 33 SOS NC 1/4"
	7040020200	SOV C3 SOS NC 3/8"
	7030020200	SOV 43 SOS NC 1/2"
	7010020500	SOV 23 SES NC 1/8"
	7020020500	SOV 33 SES NC 1/4"
	7040020500	SOV C3 SES NC 3/8"
	7030020500	SOV 43 SES NC 1/2"

5/2 MONOSTABLE

Symbole	Code	Type
	7010021100	SOV 25 SOS OO 1/8"
	7020021100	SOV 35 SOS OO 1/4"
	7040021100	SOV C5 SOS OO 3/8"
	7030021100	SOV 45 SOS OO 1/2"
	7010021500	SOV 25 SES OO 1/8"
	7020021500	SOV 35 SES OO 1/4"
	7040021500	SOV C5 SES OO 3/8"
	7030021500	SOV 45 SES OO 1/2"

5/2 BISTABLE

Symbole	Code	Type
	7010021200	SOV 25 SOB OO 1/8"
	7020021200	SOV 35 SOB OO 1/4"
	7040021200	SOV C5 SOB OO 3/8"
	7030021200	SOV 45 SOB OO 1/2"
	7010021300	SOV 25 SOD OO 1/8"
	7020021300	SOV 35 SOD OO 1/4"
	7040021300	SOV C5 SOD OO 3/8"
	7030021300	SOV 45 SOD OO 1/2"
	7010021600	SOV 25 SEB OO 1/8"
	7020021600	SOV 35 SEB OO 1/4"
	7040021600	SOV C5 SEB OO 3/8"
	7030021600	SOV 45 SEB OO 1/2"

BISTABLE 3/2

Symbole	Code	Type
	7010020100	SOV 23 SOB OO 1/8"
	7020020100	SOV 33 SOB OO 1/4"
	7040020100	SOV C3 SOB OO 3/8"
	7030020100	SOV 43 SOB OO 1/2"
	7010020300	SOV 23 SEB OO 1/8"
	7020020300	SOV 33 SEB OO 1/4"
	7040020300	SOV C3 SEB OO 3/8"
	7030020300	SOV 43 SEB OO 1/2"

DOUBLE 3/2

Symbole	Code	Type
	7010023100	SOV 28 SOS NC 1/8"
	7020023100	SOV 38 SOS NC 1/4"
	7010023200	SOV 28 SOS NO 1/8"
	7020023200	SOV 38 SOS NO 1/4"
	7010023300	SOV 28 SOS NC-NO 1/8"
	7020023300	SOV 38 SOS NC-NO 1/4"
	7010023400	SOV 28 SES NC 1/8"
	7020023400	SOV 38 SES NC 1/4"
	7010023500	SOV 28 SES NO 1/8"
	7020023500	SOV 38 SES NO 1/4"
	7010023600	SOV 28 SES NC-NO 1/8"
	7020023600	SOV 38 SES NC-NO 1/4"

5/3 MONOSTABLE

Symbole	Code	Type
	7010022100	SOV 26 SOS CC 1/8"
	7020022100	SOV 36 SOS CC 1/4"
	7040022100	SOV C6 SOS CC 3/8"
	7030022100	SOV 46 SOS CC 1/2"
	7010022200	SOV 26 SOS OC 1/8"
	7020022200	SOV 36 SOS OC 1/4"
	7040022200	SOV C6 SOS OC 3/8"
	7030022200	SOV 46 SOS OC 1/2"
	7010022300	SOV 26 SOS PC 1/8"
	7020022300	SOV 36 SOS PC 1/4"
	7040022300	SOV C6 SOS PC 3/8"
	7030022300	SOV 46 SOS PC 1/2"
	7010022400	SOV 26 SES CC 1/8"
	7020022400	SOV 36 SES CC 1/4"
	7040022400	SOV C6 SES CC 3/8"
	7030022400	SOV 46 SES CC 1/2"
	7010022500	SOV 26 SES OC 1/8"
	7020022500	SOV 36 SES OC 1/4"
	7040022500	SOV C6 SES OC 3/8"
	7030022500	SOV 46 SES OC 1/2"
	7010022600	SOV 26 SES PC 1/8"
	7020022600	SOV 36 SES PC 1/4"
	7040022600	SOV C6 SES PC 3/8"
	7030022600	SOV 46 SES PC 1/2"

ACCESSOIRES

BARRETTES DE RACCORDEMENT POUR DISTRIBUTEURS SERIE 70



Code	Désignation
0221000190	CSA-18-OO -Equerres de fixation, H=120 mm
0221000191	CSA-18-OC -Equerres de fixation, H=60 mm
0221000192	CSA-18-OE -Equerres de fixation, H=30 mm
0221000200	CSA-18-O2 P-Kit barrette 2 positions
0221000300	CSA-18-O3 P-Kit barrette 3 positions
0221000400	CSA-18-O4 P-Kit barrette 4 positions
0221000500	CSA-18-O5 P-Kit barrette 5 positions
0221000600	CSA-18-O6 P-Kit barrette 6 positions
0221000700	CSA-18-O7 P-Kit barrette 7 positions
0222000190	CSA-14-OO -Equerres de fixation, H=120 mm
0222000191	CSA-14-OC -Equerres de fixation, H=60 mm
0222000192	CSA-14-OE -Equerres de fixation, H=30 mm
0222000200	CSA-14-O2 P-Kit barrette 2 positions
0222000300	CSA-14-O3 P-Kit barrette 3 positions
0222000400	CSA-14-O4 P-Kit barrette 4 positions
0222000500	CSA-14-O5 P-Kit barrette 5 positions
0222000600	CSA-14-O6 P-Kit barrette 6 positions
0222000700	CSA-14-O7 P-Kit barrette 7 positions

EMBASES JUXTAPOSABLES POUR DISTRIBUTEURS SERIE 70



Code	Désignation
0226004000	Diaphragme intermédiaire 1/8
0226004001	Bouchon pour 3/2
0226004150	Embase juxtaposable 1/8
0226004200	Plaque d'entrée avec OR 1/8
0226004201	Plaque d'entrée sans OR 1/8
0226004300	Bloc. Alim. intermed. 1/8
0226004500	Plaque de fermeture 1/8
0226004600	Adaptateur rail DIN 1/8
0226005000	Diaphragme intermédiaire 1/4
0226005001	Bouchon pour 3/2 1/4
0226005150	Embase juxtaposable 1/4
0226005200	Plaque d'entrée avec OR 1/4
0226005201	Plaque d'entrée sans OR 1/4
0226005300	Bloc. Alim. intermed. 1/4
0226005500	Plaque de fermeture 1/4
0226005600	Adaptateur rail DIN 1/4
0226006600	Adaptateur 1/8-1/4

EMBASES MULTIPLES POUR DISTRIBUTEURS SERIE 70

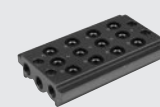

Code	Désignation
0223000201	CMV-1/8-02-Kit embase 2 positions
0223000301	CMV-1/8-03-Kit embase 3 positions
0223000401	CMV-1/8-04-Kit embase 4 positions
0223000501	CMV-1/8-05-Kit embase 5 positions
0223000601	CMV-1/8-06-Kit embase 6 positions
0223000701	CMV-1/8-07-Kit embase 7 positions
0223000801	CMV-1/8-08-Kit embase 8 positions
0223000901	CMV-1/8-09-Kit embase 9 positions
0223001001	CMV-1/8-10-Kit embase 10 positions
0224000201	CMV-1/4-02-Kit embase 2 positions
0224000301	CMV-1/4-03-Kit embase 3 positions
0224000401	CMV-1/4-04-Kit embase 4 positions
0224000501	CMV-1/4-05-Kit embase 5 positions
0224000601	CMV-1/4-06-Kit embase 6 positions
0224000701	CMV-1/4-07-Kit embase 7 positions
0224000801	CMV-1/4-08-Kit embase 8 positions
0224000901	CMV-1/4-09-Kit embase 9 positions
0224001001	CMV-1/4-10-Kit embase 10 positions

KITS JOINTS

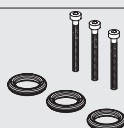

Code	Désignation
0226004701	Kit joints + vis distr. S.70 1/8
0226005701	Kit joints + vis distr. S.70 1/4

DISTRIBUTEURS SERIE 70 MONTAGE SUR EMBASE



CLEFS DE CODIFICATION

P N V FAMILLE	B RAC.	5 FONCTION	P N COMMANDE 14	S RETOUR 12	O O COMPLEMENT DE FONCTION
PNV pneumatique	B 1/8"	5 5/2	PN pneumatique	S ressort	OO 5/2
SOV électrique	sur embase	6 5/3	SO électrique	B bistable	CC centre fermé
			SE électrique pilotage externe	D différentiel	OC centre ouvert
					PC centre pression

EMBASES MULTIPLES ET KIT DE FONCTIONS

Repère	Code	Désignation
①	0223100201	Embase 2 positions
	0223100401	Embase 4 positions
	0223100601	Embase 6 positions
	0223100801	Embase 8 positions
	0223101001	Embase 10 positions
②	0223106301	Kit d'alimentation séparée
③	0223106303	Kit échappements séparés
④	0223106302	Kit d'alimentation par 3 et 5
⑤	0223106500	Plaque d'obturation
⑥	0226004600	Adaptateur Rail DIN

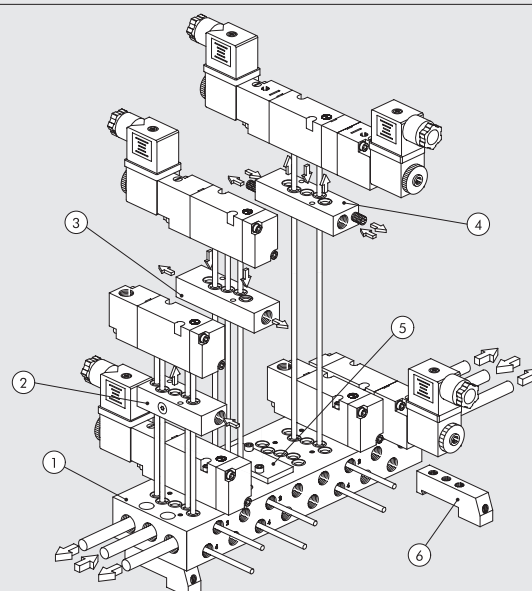

DISTRIBUTEURS A COMMANDE PNEUMATIQUE SERIE 70 MONTAGE SUR EMBASE



CARACTERISTIQUES TECHNIQUES

Pression d'utilisation	bar	Vide à 10
Pression minimum de pilotage:		
• monostable	bar	2,5
• bistable	bar	1
Température d'utilisation	°C	-10 à +60
Diamètre nominal	mm	5
Conductance C	Nl/min · bar	107.69
Ratio critique b	bar/bar	0.29
Débit nominal à 6 bar ΔP 0.5 bar	Nl/min	320
Débit nominal à 6 bar ΔP 1 bar	Nl/min	450
TRA / TRR monostable à 6 bar	ms	6/15
TRA / TRR bistable à 6 bar	ms	7/7

5/2 MONOSTABLE

Symbole	Code	Type
	7011011100	PNV B5 PNS OO

5/2 BISTABLE

Symbole	Code	Type
	7011011200	PNV B5 PNB OO
	7011011300	PNV B5 PND OO

5/3 MONOSTABLE

Symbole	Code	Type
	7011012100	PNV B6 PNS CC
	7011012200	PNV B6 PNS OC
	7011012300	PNV B6 PNS PC

ELECTRODISTRIBUTEURS SERIE 70 MONTAGE SUR EMBASE



CARACTERISTIQUES TECHNIQUES

Pression d'utilisation:		
• monostable	bar	2,5 à 10
• bistable	bar	1 à 10
• pilotage externe	bar	Vide à 10
Pression minimum de pilotage	bar	2,5
Température d'utilisation	°C	-10 à +60
Diamètre nominal	mm	5
Conductance C	Nl/min · bar	107.69
Ratio critique b	bar/bar	0.29
Débit nominal à 6 bar ΔP 0.5 bar	Nl/min	320
Débit nominal à 6 bar ΔP 1 bar	Nl/min	450
TRA / TRR monostable à 6 bar	ms	15 / 35
TRA / TRR bistable à 6 bar	ms	20 / 20
Caractéristiques techniques électriques		
Tensions disponibles		12; 24VDC - 24; 110; 220VAC 50/60Hz
Puissance absorbée		2 W (DC) 3.5VA (AC)
Tolérance de tension	%	-10 à +15
Classe d'isolement		F 155
Couple maxi de serrage bobine	Nm	1

5/2 MONOSTABLE

Symbole	Code	Type
	7011021100	SOV B5 SOS OO
	7011021500	SOV B5 SES OO

5/2 BISTABLE

Symbole	Code	Type
	7011021200	SOV B5 SOB OO
	7011021300	SOV B5 SOD OO
	7011021600	SOV B5 SEB OO

5/3 MONOSTABLE

Symbole	Code	Type
	7011022100	SOV B6 SOS CC
	7011022200	SOV B6 SOS OC
	7011022300	SOV B6 SOS PC
	7011022400	SOV B6 SES CC
	7011022500	SOV B6 SES OC
	7011022600	SOV B6 SES PC

DISTRIBUTEURS NAMUR



CARACTERISTIQUES TECHNIQUES			
Pression d'utilisation:			
• monostable électrique	bar		2.5 à 10
• bistable électrique	bar		1 à 10
• pilotage externe et pilotage pneumatique	bar		Vide à 10
Pression d'alimentation minimum:			
• monostable	bar		2.5
• bistable	bar		1
Température de fonctionnement		°C	-10 à +60
Diamètre nominal		mm	7.5
Conductance C		NI/min · bar	264.26
Ratio critique b		bar/bar	0.27
Débit nominal à 6 bar ΔP 0.5 bar		NI/min	750
Débit nominal à 6 bar ΔP 1 bar (0.1 Mpa - 14.5 psi)		NI/min	1100
Temps de réponse à 6 bar:			
• TRA/TRR monostable pneumatique à 6 bar	ms		7 / 15
• TRA/TRR bistable pneumatique à 6 bar	ms		7 / 7
• TRA/TRR monostable électrique à 6 bar	ms		19 / 45
• TRA/TRR bistable électrique à 6 bar	ms		21 / 21

SYNOPTIQUE, TAILLES ET VERSIONS

P N V FAMILLE		A RAC.	5 FONCTION		P N COMMANDE 14		S RETOUR 12		O O COMPLEM. DE FONCTION		
PNV	pneumatique	A	Namur	5	5/2	PN	pneumatique	S	ressort	OO	5/2
SOV	électrique			4	4/2	SO	électrique	B	bistable	NC	normalement fermé

4/2 MONOSTABLE PNEUMATIQUE

Symbole	Code	Type
	7021010110	PNV A4 PNS NC

4/2 BISTABLE ELECTRIQUE

Symbole	Code	Type
	7021020210	SOV A4 SOB OO

5/2 MONOSTABLE ELECTRIQUE

Symbole	Code	Type
	7021020100	SOV A5 SOS OO

4/2 BISTABLE PNEUMATIQUE

Symbole	Code	Type
	7021010210	PNV A4 PNB OO

5/2 MONOSTABLE PNEUMATIQUE

Symbole	Code	Type
	7021010100	PNV A5 PNS OO

5/2 BISTABLE ELECTRIQUE

Symbole	Code	Type
	7021020200	SOV A5 SOB OO

4/2 MONOSTABLE ELECTRIQUE

Symbole	Code	Type
	7021020110	SOV A4 SOS NC

5/2 BISTABLE PNEUMATIQUE

Symbole	Code	Type
	7021010200	PNV A5 PNB OO

ELECTRODISTRIBUTEURS SERIE BASIC

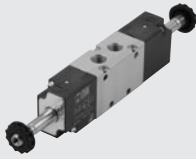

CARACTERISTIQUES TECHNIQUES	1/8"	1/4"
Pression d'utilisation		
• monostable	bar	2.5 ÷ 10
• bistable	bar	1 ÷ 10
Température d'utilisation	°C	-10 ÷ +60
Diamètre nominal	mm	5
Conductance C	Nl/min · bar	121.43
Rapport critique b	bar/bar	0.32
Débit à 6 bar ΔP 0.5 bar	Nl/min	400
Débit à 6 bar ΔP 1 bar	Nl/min	550
TRA / TRR monostable à 6 bar	ms	15/35
TRA / TRR bistable à 6 bar	ms	20/20
Tensions bobines	12; 24 VDC - 24; 110; 220V AC 50/60Hz	
Puissance	2 W (DC) 3.5VA (AC)	
Tolérance de tension	-10 ÷ +15	
Classe d'isolement	F 155	
Couple maxi de serrage bobine	1 Nm	
Type d'actionnement manuel	Bistable	
Installation	Toutes positions (montage vertical déconseillé pour les versions bistables dans le cas de vibrations)	
Fluide	Air filtré non lubrifié. Si de l'air lubrifié est utilisé, la lubrification devra être maintenue.	
Lubrifiant conseillé	ISO et UNI FD 22	
Couple maxi de serrage de la bobine	1 Nm	

DISTRIBUTEURS

ELECTRODISTRIBUTEURS SERIE BASIC

3/2 NC MONOSTABLE

Symbole	Code	Type
	7090020200	ELPN 1/8 3/2 MON NC 1/8"
	7091020200	ELPN 1/4 3/2 MON NC 1/4"

5/2 MONOSTABLE

Symbole	Code	Type
	7090021100	ELPN 1/8 5/2 MON 1/8"
	7091021100	ELPN 1/4 5/2 MON 1/4"

5/2 BISTABLE

Symbole	Code	Type
	7090021200	ELPN 1/8 5/2 BIS 1/8"
	7091021200	ELPN 1/4 5/2 BIS 1/4"

ACCESSOIRES

BARRETTES DE RACCORDEMENT



Voir pag. 89

EMBASES MULTIPLES



Voir pag. 89

EMBASES MULTIPLES POUR DISTRIBUTEURS SERIE BASIC



Code	Désignation
0223200201	Kit embase 2 positions 1/8 Basic
0223200301	Kit embase 3 positions 1/8 Basic
0223200401	Kit embase 4 positions 1/8 Basic
0223200501	Kit embase 5 positions 1/8 Basic
0223200601	Kit embase 6 positions 1/8 Basic
0223200701	Kit embase 7 positions 1/8 Basic
0223200801	Kit embase 8 positions 1/8 Basic
0223200901	Kit embase 9 positions 1/8 Basic
0223201001	Kit embase 10 positions 1/8 Basic
0224200201	Kit embase 2 positions 1/4 Basic
0224200301	Kit embase 3 positions 1/4 Basic
0224200401	Kit embase 4 positions 1/4 Basic
0224200501	Kit embase 5 positions 1/4 Basic
0224200601	Kit embase 6 positions 1/4 Basic
0224200701	Kit embase 7 positions 1/4 Basic
0224200801	Kit embase 8 positions 1/4 Basic
0224200901	Kit embase 9 positions 1/4 Basic
0224201001	Kit embase 10 positions 1/4 Basic

ELECTROPILOTES SERIE PLT-10 MONTAGE SUR EMBASE



CARACTERISTIQUES TECHNIQUES		
Type		3/2 NC
Température d'utilisation (Te)	°C	5 à 50
Température du fluide (Tg)	°C	5 à 50
Fluide		Air filtré, lubrifié ou non
Durée de vie		Supérieure à 50 millions de cycles
Poids	g	12
Tolérance de tension	ΔV	± 10 %
Fréquence maximale d'utilisation	f	30 Hz
Facteur d'enclenchement	ED	100 %
Classe d'isolement		F155
Degré de protection		IP51
Connecteur électrique		PLUG IN

CLEFS DE CODIFICATION

7 2 2	1	1	3	3	4	0	1	0 0
FAMILLE	ORIENTATION	CONNECT. ELECTR.	Ø DE PASSAGE	PUISSANCE	TENSION	LED	COMMANDE MANUELLE	VERSION
Electrovalve série PLT-10	1 Embase et connecteur du même côté 2 Embase et connecteur à l'opposé	1 Plug-in	3 0.6 mm 6 1.2 mm	3 0.7 W 5 0.9 W 8 3/0.3 W 9 4.2/0.7 W	3 12 VDC 4 24 VDC	0 - 1 LED	0 sans 1 à impulsion	00 Standard

PLT-10 AVEC EMBASE ET CONNEXION SUR LE MEME COTE

Version 3/2 NC	Code	Commande manuelle	Tension [Volt]	Puissance [Watt]	Ø de pass. en mm	Pression d'utilisat. [bar]	Débit à 6 ΔP=1 bar [NI/min]	Tmax bobine à 24VDC Te 20°C à ED100% [°C]	Poids [g]
Sans LED	722113330000	sans	12 VDC	0.7	0.6	3 ÷ 7	9	93	12
	722113330100	avec	12 VDC	0.7	0.6	3 ÷ 7	9	93	12
	722113340000	sans	24 VDC	0.7	0.6	3 ÷ 7	9	93	12
	722113340100	avec	24 VDC	0.7	0.6	3 ÷ 7	9	93	12
Avec LED	722113531000	sans	12 VDC	0.8	0.6	3 ÷ 7	9	93	12
	722113531100	avec	12 VDC	0.8	0.6	3 ÷ 7	9	93	12
	722113541000	sans	24 VDC	0.8	0.6	3 ÷ 7	9	93	12
	722113541100	avec	24 VDC	0.8	0.6	3 ÷ 7	9	93	12
SPEED-UP et LED	722116841000	sans	24 VDC	3/0.3	1.2	2 ÷ 7	16	51	12
	722116841100	avec	24 VDC	3/0.3	1.2	2 ÷ 7	16	51	12
	722116941000	sans	24 VDC	4.2/0.7	1.2	2 ÷ 7	30	51	12
	722116941100	avec	24 VDC	4.2/0.7	1.2	2 ÷ 7	30	51	12

PLT-10 AVEC EMBASE ET CONNEXION A L'OPPOSE

Version 3/2 NC	Code	Commande manuelle	Tension [Volt]	Puissance [Watt]	Ø de pass. en mm	Pression d'utilisat. [bar]	Débit à 6 ΔP=1 bar [NI/min]	Tmax bobine à 24VDC Te 20°C à ED100% [°C]	Poids [g]
Sans LED	722213330000	sans	12 VDC	0.7	0.6	3 ÷ 7	9	93	12
	722213330100	avec	12 VDC	0.7	0.6	3 ÷ 7	9	93	12
	722213340000	sans	24 VDC	0.7	0.6	3 ÷ 7	9	93	12
	722213340100	avec	24 VDC	0.7	0.6	3 ÷ 7	9	93	12
Avec LED	722213531000	sans	12 VDC	0.8	0.6	3 ÷ 7	9	93	12
	722213531100	avec	12 VDC	0.8	0.6	3 ÷ 7	9	93	12
	722213541000	sans	24 VDC	0.8	0.6	3 ÷ 7	9	93	12
	722213541100	avec	24 VDC	0.8	0.6	3 ÷ 7	9	93	12
SPEED-UP et LED	722216841000	sans	24 VDC	3/0.3	1.2	2 ÷ 7	16	51	12
	722216841100	avec	24 VDC	3/0.3	1.2	2 ÷ 7	16	51	12
	722216941000	sans	24 VDC	4.2/0.7	1.2	2 ÷ 7	30	51	12
	722216941100	avec	24 VDC	4.2/0.7	1.2	2 ÷ 7	30	51	12

EMBASES POUR ELECTROPILOTES SERIE PLT-10

Code	Désignation	Code	Désignation	Code	Désignation
W0400100101	Embase 1 position pour PLT-10	W0400100105	Embase 5 positions pour PLT-10	W0400100109	Embase 9 positions pour PLT-10
W0400100102	Embase 2 positions pour PLT-10	W0400100106	Embase 6 positions pour PLT-10	W0400100110	Embase 10 positions pour PLT-10
W0400100103	Embase 3 positions pour PLT-10	W0400100107	Embase 7 positions pour PLT-10		
W0400100104	Embase 4 positions pour PLT-10	W0400100108	Embase 8 positions pour PLT-10		

MULTICONNEXION ELECTROPILOTES PLT-10

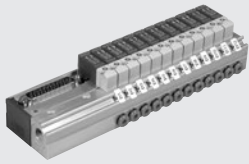

CARACTERISTIQUES TECHNIQUES

Tension d'alimentation		12 VDC ou 24 VDC
Absorption maxi	W	0.7 par position pour PLT-10 STD sans LED 0.8 par position pour PLT-10 STD avec LED 3/0.3 par position pour PLT-10 NC avec Speed-up 3/0.7 par position pour PLT-10 NO avec Speed-up 4.2/0.7 par position pour PLT-10 NC avec Speed-up haut débit LED sur le PLT-10 (uniquement sur les versions d'électrovalves en disposant)
Visualisation de commande activée		
Température d'utilisation	°C	5 à 50
Degré de protection (avec valves et connecteurs montés)		IP 40
Nombre maximal de PLT-10 sur une embase		24
Nombre de contact		9, dont 1 commun, pour versions avec 4 ou 8 positions 25, dont 1 commun, pour versions avec 4, 8, 12, 16, 20, 24 positions

SCHEMAS DE CABLAGES DES CONNECTEURS PRECABLES

25 BROCHES				9 BROCHES			
Position du contact électrique	Nr° PLT	Position du contact électrique	Nr° PLT	Position du contact électrique	Nr° PLT	Position du contact électrique	Nr° PLT
1	PLT1	8	PLT8	15	PLT15	22	PLT22
2	PLT2	9	PLT9	16	PLT16	23	PLT23
3	PLT3	10	PLT10	17	PLT17	24	PLT24
4	PLT4	11	PLT11	18	PLT18	25	COMMUN (-)
5	PLT5	12	PLT12	19	PLT19		
6	PLT6	13	PLT13	20	PLT20		
7	PLT7	14	PLT14	21	PLT21		

EMBASES 9 ET 25 BROCHES

Code	Type
0210040004	Emb. PLT10 multi-connex. 4 Pos. 9 Br.
0210040008	Emb. PLT10 multi-connex. 8 Pos. 9 Br.
0210240004	Emb. PLT10 multi-connex. 4 Pos. 25 Br.
0210240008	Emb. PLT10 multi-connex. 8 Pos. 25 Br.
0210240012	Emb. PLT10 multi-connex. 12 Pos. 25 Br.
0210240016	Emb. PLT10 multi-connex. 16 Pos. 25 Br.
0210240020	Emb. PLT10 multi-connex. 20 Pos. 25 Br.
0210240024	Emb. PLT10 multi-connex. 24 Pos. 25 Br.

ELECTROPILOTES PLT-10 POUR EMBASES MULTICONNEXION

CARACTERISTIQUES TECHNIQUES

	NC	NO
Type	3/2 NC et NO	
Température d'utilisation (Te)	5 à 50	
Température du fluide (Tg)	5 à 50	
Fluide	Air filtré, lubrifié ou non	
Durée de vie	Supérieure à 50 millions de cycles	
Poids	12 g	
Tolérance de tension	± 10 %	
Fréquence maximale de fonctionnement	30 Hz	
Facteur d'enclenchement	100 %	
Classe d'isolement	F155	
Degré de protection	IP 51	IP 50

CLEFS DE CODIFICATION

7 2 2	1	1	3	3	4	0	1	0	0
FAMILLE	ORIENTATION	CONNECT. ELECTR.	Ø DE PASSAGE	PUISSANCE	TENSION	LED	COMMANDE MANUELLE	VERSION	
Electr. série PLT-10	1 Embase et connecteur du même côté	1 Plug-in	3 0.6 mm 6 1.2 mm	3 0.7 W 5 0.9 W 8 3/0.3 W pour NC 3/0.7 W pour NO 9 4.2/0.7 W	3 12 VDC 4 24 VDC	0 - 1 LED	0 sans 1 impulsion	0 NC 1 NO	0 Standard

PLT-10 NC-NO POUR MULTICONNEXION

Version 3/2 NC	Code	Commande manuelle	Tension [Volt]	Puissance [Watt]	Ø de pass. en mm	Pression d'utilisat. [bar]	Débit à 6 ΔP=1 bar [NI/min]	Tmax bobine à 24VDC Te 20°C à ED100% [°C]	Poids [g]
Sans LED 	722123330000	sans	12 VDC	0.7	0.6	3 ÷ 7	9	93	12
	722123330100	avec	12 VDC	0.7	0.6	3 ÷ 7	9	93	12
	722123340000	sans	24 VDC	0.7	0.6	3 ÷ 7	9	93	12
	722123340100	avec	24 VDC	0.7	0.6	3 ÷ 7	9	93	12
Avec LED 	722123531000	sans	12 VDC	0.8	0.6	3 ÷ 7	9	93	12
	722123531100	avec	12 VDC	0.8	0.6	3 ÷ 7	9	93	12
	722123541000	sans	24 VDC	0.8	0.6	3 ÷ 7	9	93	12
	722123541100	avec	24 VDC	0.8	0.6	3 ÷ 7	9	93	12

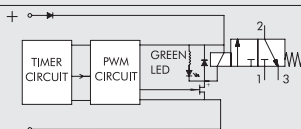
SPEED-UP et LED

722126841000	sans	24 VDC	3/0.3	1.2	2 ÷ 7	16	51	12
722126841100	avec	24 VDC	3/0.3	1.2	2 ÷ 7	16	51	12
722126941000	sans	24 VDC	4.2/0.7	1.2	2 ÷ 7	30	51	12
722126941100	avec	24 VDC	4.2/0.7	1.2	2 ÷ 7	30	51	12

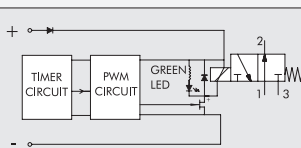
Version 3/2 NO
SPEED-UP et LED

722126841010	sans	24 VDC	3/0.7	1.0	2 ÷ 7	14	51	12
722126841110	avec	24 VDC	3/0.7	1.0	2 ÷ 7	14	51	12

ACCESSOIRES
BOUCHON DE FERMETURE POUR POSITION NON UTILISEE

Code	Désignation	Poids [g]
W0400100200	Bouchon de fermeture 10 mm	6

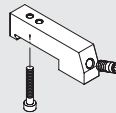
ADAPTEUR RAIL DIN (EN 50022)

Code	Désignation	Poids [g]
0227301610	Adaptateur rail DIN	30

Fourni complet avec 1 vis M3x20 et 1 vis pointeau M6
Conditionnement unitaire

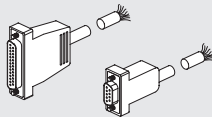
CONNECTEURS DROITS PRECABLES

Code	Désignation	Poids [g]
0226900100	Connecteur D-Sub droit à 9 broches + câble L = 1 m	80
0226900250	Connecteur D-Sub droit à 9 broches + câble L = 2.5 m	170
0226900500	Connecteur D-Sub droit à 9 broches + câble L = 5 m	320
0226900750	Connecteur D-Sub droit à 9 broches + câble L = 7.5 m	470
0226901000	Connecteur D-Sub droit à 9 broches + câble L = 10 m	620
0226901500	Connecteur D-Sub droit à 9 broches + câble L = 15 m	920
0226902000	Connecteur D-Sub droit à 9 broches + câble L = 20 m	1220
0226905000	Connecteur D-Sub droit à 9 broches + câble L = 50 m	3020
0226920100	Connecteur D-Sub droit à 25 broches + câble L = 1 m	132
0226920250	Connecteur D-Sub droit à 25 broches + câble L = 2.5 m	320
0226920500	Connecteur D-Sub droit à 25 broches + câble L = 5 m	636

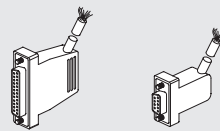
CONNECTEURS COUDES PRECABLES

Code	Désignation	Poids [g]
0226910100	Connecteur Coudé 9 broches + câble L = 1 m	80
0226910250	Connecteur Coudé 9 broches + câble L = 2.5 m	170
0226910500	Connecteur Coudé 9 broches + câble L = 5 m	320
0226910750	Connecteur Coudé 9 broches + câble L = 7.5 m	470
0226911000	Connecteur Coudé 9 broches + câble L = 10 m	620
0226911500	Connecteur Coudé 9 broches + câble L = 15 m	920
0226930100	Connecteur Coudé 25 broches + câble L = 1 m	132
0226930250	Connecteur Coudé 25 broches + câble L = 2.5 m	320
0226930500	Connecteur Coudé 25 broches + câble L = 5 m	636

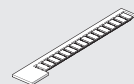
SET PLAQUE D'IDENTIFICATION

Code	Désignation	Poids [g]
0226107000	Set plaque d'identification	30

Lot de 16 pièces

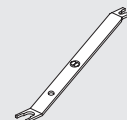
CLEF DE DEMONTAGE DE TUBE

Code	Désignation	Tube
2L17001	RL17	du Ø 3 au Ø 10

Nota: Pour raccords instantanés

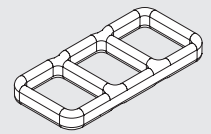
PIECES DE RECHANGE
JOINT D'INTERFACE

Code	Désignation
0226009701	Joint d'interface PLT-10

NB: conditionnés par 50 pièces

VIS DE FIXATION POUR ALUMINIUM

Code	Désignation
0226009702	Vis PLT-10 pour aluminium

NB: Conditionnées par 100 pièces

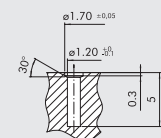
VIS DE FIXATION POUR TECHNOPOLYMERE

Code	Désignation
0226009703	Vis PLT-10 pour technopolymère

NB: conditionnés par 100 pièces
Pour le montage sur un corps en technopolymère, remplacer les vis fournies avec l'électroplote par ces vis spécifiques.
ATTENTION: dimensions approximatives pour des plastiques non chargés en fibre de verre. Nous vous recommandons de procéder à des tests de montage.

ELECTROPILOTES PIV.M MONTAGE SUR EMBASE





CARACTERISTIQUES TECHNIQUES

Tolérance de tension	%	-10 à +15
Fréquence (AC)	Hz	50/60
Fréquence de fonctionnement	Hz	30
Facteur d'enclenchement		100% ED
Temps de réponse	ms	~ 10
Degré de protection		IP 65 EN 60529
Connexion électrique		DIN 43650 FORMAT C ENTRAXE 9.4 mm
Classe d'isolement		155
Température ambiante	°C	-10 à + 50
Température du fluide	°C	-10 à + 50
Fluide		Air filtré lubrifié ou non
Durée de vie		100 millions de cycles
Matériaux		Corps: PPS Ressort: acier inox 302 Clapet: FKM/FPM
Poids	g	30
Commande manuelle		A impulsion
Position de montage		Indifférente

SYNOPTIQUE, TAILLES ET VERSIONS

P I V FAMILLE	1 Ø DE PASSAGE	3 N. DE VOIES	M DIMENSIONS	0 RAC.	1 VERSION	N C COMPLEMENT DE DESCRIPTION
	1 1 mm	3 3 voies	M 15 x 15	0 sur embase	1 24 VDC 3 24 VAC 5 110 VAC 7 220 VAC	NC normalement fermé NO normalement ouvert

ELECTROPILOTES PIV.M 15 mm STD

Symbole	Code	Désignation	Tension [Volt]	Puissance [Watt]	Ø pass. [mm]	Facteur kv	Pression d'util. [bar]
	W4015001000	PIV33M01 NC	24VDC	2.5W	1.1	0.42	0 ÷ 10
	W4015001010	PIV33M03 NC	24VAC	2W - 3VA	1.1	0.42	0 ÷ 10
	W4015001020	PIV33M05 NC	110VAC	2W - 3VA	1.1	0.42	0 ÷ 10
	W4015001030	PIV33M07 NC	220VAC	2W - 3VA	1.1	0.42	0 ÷ 10
	W4015001100	PIV63M01 NC	24VDC	2.5W	1.5	0.55	0 ÷ 6
	W4015001110	PIV63M03 NC	24VAC	2W - 3VA	1.5	0.55	0 ÷ 6
	W4015001120	PIV63M05 NC	110VAC	2W - 3VA	1.5	0.55	0 ÷ 6
	W4015002000	PIV13M01 NO	24VDC	2.5W	1	0.33	0 ÷ 6
	W4015002010	PIV13M03 NO	24VAC	2W - 3VA	1	0.33	0 ÷ 6
	W4015002020	PIV13M05 NO	110VAC	2W - 3VA	1	0.33	0 ÷ 6
	W4015002030	PIV13M07 NO	220VAC	2W - 3VA	1	0.33	0 ÷ 6

EMBASES MULTIPLES POUR PIV.M 15 mm

Code	Désignation	Type	Poids [g]
W0400101001	Embase unitaire	B5001	6
W0400101002	Embase 2 positions	B5002	24
W0400101003	Embase 3 positions	B5003	34
W0400101004	Embase 4 positions	B5004	46
W0400101005	Embase 5 positions	B5005	58
W0400101006	Embase 6 positions	B5006	70
W0400101007	Embase 7 positions	B5007	82
W0400101008	Embase 8 positions	B5008	98
W0400101009	Embase 9 positions	B5009	106
W0400101010	Embase 10 positions	B5010	114

CONNECTEURS L = 15 mm DIN 43650 FORMAT C ENTRAXE 9.4 mm

Code	Couleur	Type
W0970500011	Noir	Standard
W0970500012	Transparent	LED 24V
W0970500013	Transparent	LED 110V
W0970500015	Transparent	LED + VDR 24V
W0970500016	Transparent	LED + VDR 110V

PLAQUE D'OBTURATION

Code	Désignation	Poids [g]
W0400102000	Plaque d'obturation	6

PLAQUE DE FERMETURE ORIFICE 1

Code	Désignation	Poids [g]
W0400102002	Plaque de fermeture orifice 1	4

ELECTROPILOTES PIV.I - PIV.B - PIV.T MONTAGE SUR EMBASE





CARACTERISTIQUES TECHNIQUES	PIV.I SUR EMBASE	PIV.T SUR EMBASE	PIV.B SUR EMBASE
Puissance absorbée	5W - 5VA	3.8W - 6.5VA	10W - 13VA
Tensions	12-24 VDC / 24-110-220 VAC	24VDC / 24-110-220 VAC	24VDC / 24-110-220 VAC
Tolérance de tension	% -10 à +15	% -10 à +15	% -10 à +15
Fréquence de fonctionnement	Hz 30	Hz 30	Hz 15
Facteur d'enclenchement	% 100	% 100	% 100
Temps de réponse	ms 8 à 15	ms 8 à 15	ms 10 à 15
Degré de protection	IP 65	IP 65	IP 65
Type de bobine	L = 22 mm cheminée Ø 8 connexion EN175301-803 Forme B industrielle	L = 22 mm cheminée Ø 9 connexion EN175301-803 Forme B industrielle	L = 22 mm cheminée Ø 13 connexion EN175301-803 Forme A
Classe d'isolement	155	155	155
Température ambiante	°C -15 à 50	°C -15 à 50	°C -15 à 50
Température du fluide	°C -15 à 50	°C -15 à 50	°C -15 à 50
Fluide	Air filtré lubrifié ou non	Air filtré lubrifié ou non	Air filtré lubrifié ou non
Durée de vie	25 millions de cycles	25 millions de cycles	-
Poids	g 80 à 120 (selon les modèles)	g 85	g 250
Couple maxi de serrage bobine	Nm 1	Nm 1	Nm 1



SYNOPTIQUE, TAILLES ET VERSIONS

PIV FAMILLE	7 Ø PASS.	3 NB. DE VOIES	T CONNEXION	0 RACC.	O VERSION	N C COMPLEMENT DE DESCRIPTION
	4 1.2 mm 7 1.6 mm 8 1.8 mm Y 2.4 mm	2 2 voies 3 3 voies	I L = 22 cheminée Ø 8 T L = 22 cheminée Ø 9 B L = 30 cheminée Ø 13	0 sur embase	O sur embase avec échappement collecté B sur embase S standard	NC normalement fermé NO normalement ouvert



ELECTROPILOTES PIV.I MONTAGE SUR EMBASE (cheminée Ø 8 mm)

Symbole	Code	Désignation	Ø pass. [mm]	Facteur kv	Pression d'util. [bar]	
					DC	AC
	W4018000200	PIV42IOS NC	1.2	0.65	10	10
	W4018000300	PIV72IOS NC	1.6	1	8	8
	W4018001200	PIV43IOS NC	1.2	0.65	10	10
	W4018001300	PIV73IOS NC	1.6	1	8	8

ELECTROPILOTES PIV.T MONTAGE SUR EMBASE (cheminée Ø 9 mm) avec échappement collecté

Symbole	Code	Désignation	Ø pass. [mm]	Facteur kv	Pression d'util. [bar]	
					DC	AC
	W4025002001	PIV73T00 NO	1.6	0.75	0.5 ÷ 7	0.5 ÷ 7
	W4025002501	PIV83T00 NO	1.8	0.85	0 ÷ 6	0.5 ÷ 6.5
	W4025002000	PIV73T00 NC	1.6	0.8	0.5 ÷ 10	0.5 ÷ 10
	W4025002500	PIV83T00 NC	1.8	1	0.5 ÷ 8	0.5 ÷ 8

ELECTROPILOTES PIV.T MONTAGE SUR EMBASE (cheminée Ø 9 mm)

Symbole	Code	Désignation	Ø pass. [mm]	Facteur kv	Pression d'util. [bar]	
					DC	AC
	W4025002101	PIV73TOB NO	1.6	0.75	0.5 ÷ 7	0.5 ÷ 7
	W4025002301	PIV83TOB NO	1.8	0.85	0.5 ÷ 6.5	0.5 ÷ 6.5
	W4025002100	PIV73TOB NC	1.6	0.8	0.5 ÷ 10	0.5 ÷ 10
	W4025002300	PIV83TOB NC	1.8	1	0.5 ÷ 8	0.5 ÷ 8

ELECTROPILOTES PIV.B MONTAGE SUR EMBASE (cheminée Ø 13 mm)

Symbole	Code	Désignation	Ø pass. [mm]	Facteur kv	Pression d'util. [bar]	
					DC	AC
	W4026003000	PIVY3BOS NC	2.4	2.2	8	10

ACCESSOIRES

EMBASES MULTIPLES POUR ELECTROPILOTES PIV.I (cheminée Ø 8 mm)

Code	Désignation	Type
W040011101	Embase 1 position	EB 6001
W040011102	Embase 2 positions	EB 6002
W040011103	Embase 3 positions	EB 6003
W040011104	Embase 4 positions	EB 6004
W040011105	Embase 5 positions	EB 6005
W040011106	Embase 6 positions	EB 6006
W040011107	Embase 7 positions	EB 6007
W040011108	Embase 8 positions	EB 6008
W040011109	Embase 9 positions	EB 6009
W040011110	Embase 10 positions	EB 6010

EMBASES MULTIPLES POUR ELECTROPILOTES PIV.T (cheminée Ø 9 mm)

Code	Désignation	Type
W0400101101	Embase 1 position	19001
W0400101102	Embase 2 positions	19002
W0400101103	Embase 3 positions	19003
W0400101104	Embase 4 positions	19004
W0400101105	Embase 5 positions	19005
W0400101106	Embase 6 positions	19006
W0400101107	Embase 7 positions	19007
W0400101108	Embase 8 positions	19008
W0400101109	Embase 9 positions	19009
W0400101110	Embase 10 positions	19010

EMBASES MULTIPLES POUR ELECTROPILOTES PIV.B

Code	Désignation	Type
W0400101201	Embase 1 position	B4001
W0400101202	Embase 2 positions	B4002
W0400101203	Embase 3 positions	B4003
W0400101204	Embase 4 positions	B4004
W0400101205	Embase 5 positions	B4005
W0400101206	Embase 6 positions	B4006
W0400101207	Embase 7 positions	B4007
W0400101208	Embase 8 positions	B4008
W0400101209	Embase 9 positions	B4009

EMBASES MODULAIRES POUR ELECTROPILOTES PIV.I (cheminée Ø 8 mm)

Code	Désignation	Type
W0400111200	Embase juxtaposable	EB 8000 I
W0400111201	Plaque gauche	EB 8000 TI
W0400111202	Plaque droite	EB 8000 T2

PLAQUE D'OBTURATION POUR ELECTROPILOTES PIV.I (cheminée Ø 8 mm)

Code	Désignation	Type
W0400112000	Plaque d'obturation	B 6000

PLAQUE D'OBTURATION POUR ELECTROPILOTES PIV.B

Code	Désignation	Type
W0400112001	Plaque d'obturation	EB 6000

ADAPTEUR NC/NO POUR ELECTROPILOTES PIV.T (cheminée Ø 9 mm)

Code	Désignation	Type
W0400101190	Adaptateur NC/NO	I-9000

DISTRIBUTEURS

ELECTROPILOTES EN LIGNE PIV.I - PIV.B

ELECTROPILOTES EN LIGNE PIV.I - PIV.B



CARACTERISTIQUES TECHNIQUES	PIV.I EN LIGNE	PIV.B EN LIGNE
Puissance absorbée	5W à 5VA	10W - 13VA
Tensions	12; 24VDC - 24; 110; 220 VAC - 50/60 Hz	24VDC - 24; 110; 220 VAC - 50/60 Hz
Tolérance de tension	% -10 à 15	% -10 à 15
Fréquence de fonctionnement	Hz 30	Hz 15
Facteur d'enclenchement	% 100	% 100
Temps de réponse	ms 8 à 15	ms 10 à 15
Degré de protection	IP 65	IP 65
Type de bobine	L = 22 mm cheminée Ø 8 connexion EN175301-803 Forme B industrielle 155	L = 30 mm cheminée Ø 13 connexion EN175301-803 Forme A 155
Classe d'isolement	155	155
Température ambiante	°C -15 à 50	°C -15 à 50
Température du fluide	°C -15 à 50	°C -15 à 50
Fluide	Air filtré lubrifié ou non	Air filtré lubrifié ou non
Durée de vie	25 millions de cycles	-
Poids	g 35 à 40 (selon les modèles)	g 130
Couple maxi de serrage bobine	Nm 1	Nm 1

Nota:
Ces électrovalves ne fonctionnent que si la pression d'alimentation est \geq à la pression de sortie.

SYNOPTIQUE, TAILLES ET VERSIONS

P I V FAMILLE	7 Ø PASS.	2 NB. DE VOIES	B CONNEXION	4 RACC.	S VERSION	N C COMPLEMENT DE DESCRIPTION
	4 1.2 mm	2 2 voies	I L = 22 cheminée Ø 8	5 M5	S standard	NC normalement fermé
	7 1.6 mm	3 3 voies	B L = 30 cheminée Ø 13	4 G1/4"		NO normalement ouvert
	9 2.4 mm			8 G1/8"		
	W 3 mm					
	X 4 mm					
	Z 6 mm					

ELECTROPILOTES PIV.I RACCORDEMENT M5 ET G 1/8 (cheminée Ø 8 mm)

Symbole	Code	Désignation	Rac.	Ø pass. [mm]	Facteur kv	Pres. maxi d'util. [bar]	
						DC	AC
	W4017000100	PIV4215S NC	M5	1.2	0.65	30	30
	W4017001300	PIV9218S NC	G1/8"	2.4	2	6	7
	W4017001100	PIV4218S NC	G1/8"	1.2	0.65	30	30
	W4017001200	PIV7218S NC	G1/8"	1.6	1.2	15	14
	W4017000101	PIV7215S NO	M5	1.4	0.8	10	10
	W4017001201	PIV7218S NO	G1/8"	1.4	0.8	10	10
	W4017003100	PIV4315S NC	M5	1.2	0.65	10	10
	W4017004100	PIV4318S NC	G1/8"	1.2	0.65	10	10
	W4017004200	PIV7318S NC	G1/8"	1.6	1	6.5	6.5
	W4017004201	PIV7318S NO	G1/8"	1.4	0.7	6	7

ELECTROPILOTES PIV.B RACCORDEMENT 1/8 ET 1/4 (cheminée Ø 13 mm)

Symbole	Code	Désignation	Rac.	Ø pass. [mm]	Facteur kv	Pres. maxi d'util. [bar]	
						DC	AC
	W4026005001	PIV73B8S NO	G1/8"	1.6	1.2	6	12
	W4026005101	PIV73B4S NO	G1/4"	1.6	1.2	6	12
	W4026005111	PIV93B4S NO	G1/4"	2.4	2	3	4
	W4026005010	PIV93B8S NC	G1/8"	2.4	2.8	8	10
	W4026005020	PIVW3B8S NC	G1/8"	3	4	5.5	6
	W4026005000	PIV73B8S NC	G1/8"	1.6	1.4	14	17
	W4026005100	PIV73B4S NC	G1/4"	1.6	1.4	14	17
	W4026005110	PIV93B4S NC	G1/4"	2.4	2.8	8	8
	W4026005120	PIVW3B4S NC	G1/4"	3	4	5.5	6
	W4026004000	PIV92B4S NC	G1/4"	2.4	3	15	30
	W4026004010	PIVX2B4S NC	G1/4"	4	7	6	12
	W4026004020	PIVZ2B4S NC	G1/4"	6	9	1.5	5
	W4026004001	PIV92B4S NO	G1/4"	2.4	2.6	13	15

ELECTROPILOTES CNOMO

CARACTERISTIQUES TECHNIQUES		
Pression d'utilisation maxi	bar	Max 10
Température d'utilisation	°C	-10 à 60
Facteur d'enclenchement		100% ED
Fluide		Air filtré lubrifié ou non
Système		à clapet
Débit nominal	Nl/min	40
TRA/TRR à 6 bar	ms	22/32
Couple maxi de serrage bobine	Nm	1

ACCESSOIRES
ELECTROPILOTES CNOMO

Code	Désignation
9453920	Electrovalve CNOMO 3/2 NC avec cde manuelle à impulsion
9453922	Electrovalve CNOMO 3/2 NC avec cde manuelle crantée

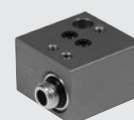
EMBASES

Code	Désignation
0227000150	Embase modulaire pilote cnomo
0227000200	Kit embase entrée pilote cnomo

ELECTRODISTRIBUTEURS MINIMACH

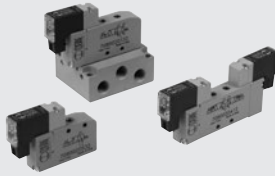

CARACTERISTIQUES TECHNIQUES

Raccordement		M5
Type de commande		Electropneumatique
Diamètre maximum des raccords à utiliser	mm	Ø 11
Température d'utilisation	°C	-10 à +60
	°F	14 à +140
Fluide		Air comprimé filtré lubrifié ou non. Si de l'air lubrifié est utilisé, la lubrification doit être maintenue.
Pression d'utilisation	MPa	0.3 à 0.7
	bar	3 à 7
	psi	44 to 102
Débit à 6 bar ΔP 1 3/2	NI/min	140
Débit à 6 bar ΔP 1 5/2	NI/min	170
Débit à 6 bar ΔP 1 5/3	NI/min	80
Tension d'alimentation		24 VDC ± 10%
Puissance	W	0.9
Facteur d'enclenchement		100% ED
Commande manuelle		A impulsion sur l'électropilote
TRA/TRR 3/2 à 6 bar	ms	8/23
TRA/TRR 5/2 monostable à 6 bar	ms	8/30
TRA/TRR 5/2 bistable à 6 bar	ms	15/15
TRA/TRR 5/3 à 6 bar	ms	9/30
Classe d'isolement		F155
Degré de protection		IP 51
Installation		Toutes positions (montage vertical déconseillé pour les versions bistables soumises à des vibrations)

SYNOPTIQUE, TAILLES ET VERSIONS

M S V	0	5	S O	B	O O	2 4 V D C
FAMILLE	RACCORDEMENT	FONCTION	COMMANDE 14	RETOUR 12	COMPLEMENT DE DESCRIPTION	
MSV électrique	0 M5	3 3/2 5 5/2 6 5/3	SO électrique	B bistable S ressort mécanique	NC normalement fermé NO normalement ouvert OO 5/2 standard CC centre fermé OC centre ouvert PC centre pression	24VDC

3/2 MONOSTABLE

Symbole	Code	Type	Poids [g]
	7080020532	MSV 03 SOS NC 24VDC	36.2
	7080020632	MSV 03 SOS NO 24VDC	36.2

5/2 MONOSTABLE

Symbole	Code	Type	Poids [g]
	7080020132	MSV 05 SOS OO 24VDC	43.3

5/2 BISTABLE

Symbole	Code	Type	Poids [g]
	7080020112	MSV 05 SOB OO 24VDC	57

5/3 MONOSTABLE

Symbole	Code	Type	Poids [g]
	7080020212	MSV 06 SOS CC 24VDC	57
	7080020312	MSV 06 SOS OC 24VDC	57
	7080020412	MSV 06 SOS PC 24VDC	57

ACCESSOIRES

Code	Désignation
0225004600	Adaptateur rail DIN
0226009010	Diaphragme embase Minimach
0225010201	Embase 2 pos. Electrodist. Minimach 3/2
0225010401	Embase 4 pos. Electrodist. Minimach 3/2
0225010601	Embase 6 pos. Electrodist. Minimach 3/2
0225010801	Embase 8 pos. Electrodist. Minimach 3/2
0226009500	Plaque de fermeture embase Minimach 3/2
0225020201	Embase 2 pos. Electrodist. Minimach 5/2-5/3
0225020401	Embase 4 pos. Electrodist. Minimach 5/2-5/3
0225020601	Embase 6 pos. Electrodist. Minimach 5/2-5/3
0225020801	Embase 8 pos. Electrodist. Minimach 5/2-5/3
0226009501	Plaque de fermeture embase Minimach 5/2 - 5/3

PIECES DE RECHANGE

Code	Désignation
0226009000	Kit joints pour embase 3/2
0226009001	Kit joints pour embase 5/2-5/3

DISTRIBUTEURS MACH 11

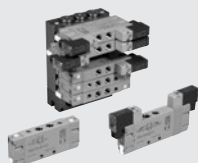

CARACTERISTIQUES TECHNIQUES				
Raccordement		M7		
Raccordement du pilotage		M5		
Diamètre maximum des raccords à utiliser	mm	Pneumatique: M7 = Ø 11 - M5 = Ø 9 - Electrique: M7 - M5 = Ø 11		
Température d'utilisation	°C	-10 à +60		
Fluide		Air comprimé filtré lubrifié ou non. Si de l'air lubrifié est utilisé, la lubrification doit être maintenue.		
Vis pour fixation montage unitaire		M3		
Débit à 6 bar ΔP 1 bar	Nl/min	400		
Pression d'utilisation	bar	Electrique	Electrique pilotage externe	Pneumatique
		monostable: 2 à 7	pilotage: 2 à 7 bar	monostable pilotage: 2 à 10 bar
		bistable: 2 à 7	utilisation: vide à 10 bar	bistable pilotage: 1 à 10 bar
		5/3: 2 à 7		5/3 pilotage: 2 à 10 bar
				utilisation: vide à 10 bar
Tension		24 VDC ± 10%	24 VDC ± 10%	-
Puissance	W	0.9	0.9	-
Classe d'isolement		F155	F155	-
Degré de protection		IP 51	IP 51	-
Facteur d'enclenchement		100% ED	100% ED	-
TRA/TRR monostable à 6 bar	ms	10 / 45	10 / 45	4 / 9
TRA/TRR bistable at à bar	ms	22 / 22	22 / 22	4 / 4
TRA/TRR 5/3 monostable à 6 bar	ms	22 / 22	22 / 22	4 / 4

SYNOPTIQUE, TAILLES ET VERSIONS

M S V	5	S O	B	O O	2 4 V D C
FAMILLE	RACCORDEMENT	COMMANDE 14	RETOUR 12	COMPLEMENT DE DESCRIPTION	
MSV électrique	5 5/2	SO électrique	B bistable	OO 5/2 standard	24VDC
MPV pneumatique	6 5/3	SE pilotage externe	S ressort	CC centre fermé	
		PN pneumatique		OC centre ouvert	
				PC centre pression	

DISTRIBUTEURS MACH 11 A COMMANDE PNEUMATIQUE

5/2 MONOSTABLE

Symbole	Code	Type	Poids [g]
	7061010130	MPV 15 PNS OO	52

5/2 BISTABLE

Symbole	Code	Type	Poids [g]
	7061010110	MPV 15 PNB OO	52

5/3 MONOSTABLE

Symbole	Code	Type	Poids [g]
	7061010210	MPV 16 PNS CC	62
	7061010310	MPV 16 PNS OC	62
	7061010410	MPV 16 PNS PC	62

ELECTRODISTRIBUTEURS MACH 11

5/2 MONOSTABLE

Symbole	Code	Type	Poids [g]
	7061020132	MSV 15 SOS OO 24VDC	60
	7061030132	MSV 15 SES OO 24VDC	60

5/2 BISTABLE

Symbole	Code	Type	Poids [g]
	7061020112	MSV 15 SOB OO 24VDC	72
	7061030112	MSV 15 SEB OO 24VDC	88

5/3 MONOSTABLE

Symbole	Code	Type	Poids [g]
	7061020212	MSV 16 SOS CC 24VDC	82
	7061020312	MSV 16 SOS OC 24VDC	82
	7061020412	MSV 16 SOS PC 24VDC	82
	7061030212	MSV 16 SES CC 24VDC	82
	7061030312	MSV 16 SES OC 24VDC	82
	7061030412	MSV 16 SES PC 24VDC	82

EMBASES JUXTAPOSABLES

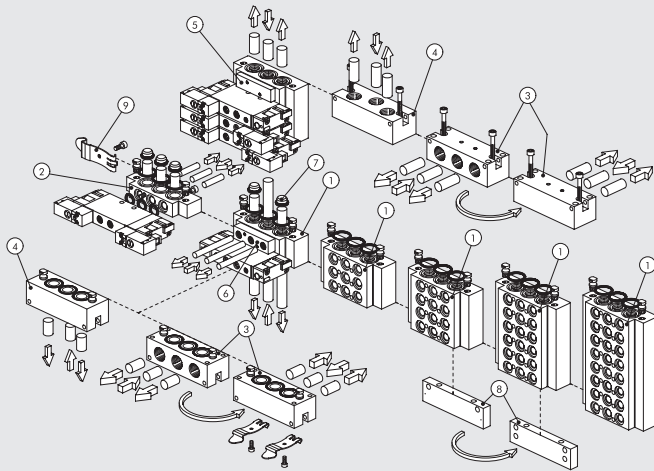

Repère	Code	Désignation
①	0227400201	Embase 2 pos. Mach 11
	0227400301	Embase 3 pos. Mach 11
	0227400401	Embase 4 pos. Mach 11
	0227400601	Embase 6 pos. Mach 11
	0227400801	Embase 8 pos. Mach 11
	0227400200	Alimentation intermediaire orifices inférieurs
	0227400101	Plaque d'alimentation 90° 1/4 Mach 11
	0227400100	Plaque d'alimentation
	0227400500	Plaque de fermeture Mach 11
②	0227400503	Bloc d'alimentation M7 Mach 11
③	0227400000	Diaphragme Mach 11
④	0227400504	Plaque de fixation pour embase Mach 11
⑤	0227400504	Plaque de fixation pour embase Mach 11
⑥	0227300600	Adaptateur rail DIN

NOTES

DISTRIBUTEURS MACH 16

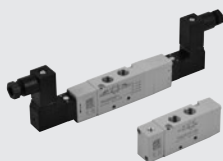

CARACTERISTIQUES TECHNIQUES		
Raccordement		1/8"
Type de commande		Pneumatique: racc. pilotage M5 - Electrique: pilote intégré
Diamètre extérieur maxi des raccords pour orifices : 1, 3 et 5	mm	15
Diamètre extérieur maxi des raccords pour orifices : 2 et 4	mm	15
Température d'utilisation	°C	-10 à +60
Pression minimum de pilotage	bar	Monostable avec retour pneumatique voir courbe du catalogue général
	bar	Monostable avec retour ressort: 1.6
	bar	Bistable: 1 - 5/3: 1.9
Pression d'utilisation	bar	Vide à 10
Fluide		Air filtré lubrifié ou non
Huile de lubrification		ISO ou UNI FD22
Pilote électrique		Pilote intégré selon DIN 43650 Format C
Commande manuelle		A impulsion sur l'électropilote. Crantée sur demande.
Orifices raccordés sur l'embase		1-3-5 et les échappements des pilotes électriques
Trous pour fixation dans le cas de montage unitaire		Pour vis M3 (Nb: 2)
Trous pour fixation dans l'embase		Pour vis M2.5x30 (Nb: 2)
Installation		Toutes positions (montage vertical déconseillé pour les versions bistables dans le cas de vibrations)

SYNOPTIQUE, TAILLES ET VERSIONS

M S V FAMILLE	2 RAC.	5 FONCTION	S O COMMANDE 14	B RETOUR 12	O O COMPLEMENT DE DESCRIPTION	2 4 V D C TENSION
MSV électrique	2 1/8"	5 5/2	SO électrique	P pneumatique	OO 5/2	24VDC
MPV pneumatique		6 5/3	SE pilotage externe PN pneumatique	S ressort B bistable	CC centre fermé OC centre ouvert PC centre pression	24VAC 110VAC 220VAC

DISTRIBUTEURS MACH 16 A COMMANDE PNEUMATIQUE



CARACTERISTIQUES TECHNIQUES		
Pression d'utilisation	bar	Vide à 10
Pression mini de pilotage:	bar	
• monostable retour pneumatique		Voir courbe du catalogue général
• monostable retour ressort		1.6
• monostable 5/3		1.9
• bistable		1
Conductance C	NI/min · bar	149.8
Rapport critique b	bar/bar	0.525
Débit à 6 bar ΔP 0.5 bar	NI/min	540
Débit à 6 bar ΔP 1 bar	NI/min	750
Temps de réponse à l'enclenchement à 6 bar:		
• monostable	ms	4
• bistable	ms	4
Temps de réponse au déclenchement à 6 bar:		
• monostable	ms	8.4
• bistable	ms	4

5/2 MONOSTABLE

Symbole	Code	Type	Poids [g]
	7062010100	MPV 25 PNP OO	60
	7062010130	MPV 25 PNS OO	61

5/2 BISTABLE

Symbole	Code	Type	Poids [g]
	7062010110	MPV 25 PNB OO	62

5/3 MONOSTABLE

Symbole	Code	Type	Poids [g]
	7062010210	MPV 26 PNS CC	73
	7062010310	MPV 26 PNS OC	73
	7062010410	MPV 26 PNS PC	73

ELECTRODISTRIBUTEURS MACH 16



CARACTERISTIQUES TECHNIQUES

Pression d'utilisation:	bar	1.9 à 10
• monostable		1 à 10
• bistable		Vide à 10
• pilotage externe		2
Pression mini de pilotage	bar	
Température d'utilisation	°C	-10 à +60
Conductance C	NI/min · bar	149.8
Rapport critique b	bar/bar	0.525
Débit à 6 bar ΔP 0.5 bar	NI/min	540
Débit à 6 bar ΔP 1 bar	NI/min	750
TRA / TRR monostable à 6 bar	ms	12 / 26
TRA / TRR bistable à 6 bar	ms	21 / 21
Commande manuelle		A impulsion sur l'électropilote Crantée sur demande
Pilote intégré		24 VDC - 24 VAC - 110 VAC - 220 VAC
Puissance	W	1
Tolérance de tension		-10% à +15%
Classe d'isolement		F 155
Degré de protection		IP 65 EN60529 avec connecteur
Facteur d'enclenchement		100% ED
Pilote électrique		Electropilote intégré. Connexion DIN 43650 Format C.

5/2 MONOSTABLE

Symbole	Code	Type	Poids [g]
	7062020102	MSV 25 SOP OO 24VDC	92
	7062020103	MSV 25 SOP OO 24VAC	92
	7062020104	MSV 25 SOP OO 110VAC	92
	7062020105	MSV 25 SOP OO 220VAC	92
	7062020132	MSV 25 SOS OO 24VDC	93
	7062020133	MSV 25 SOS OO 24VAC	93
	7062020134	MSV 25 SOS OO 110VAC	93
	7062020135	MSV 25 SOS OO 220VAC	93
	7062030132	MSV 25 SES OO 24VDC	93
	7062030133	MSV 25 SES OO 24VAC	93
	7062030134	MSV 25 SES OO 110VAC	93
	7062030135	MSV 25 SES OO 220VAC	93

5/2 BISTABLE

Symbole	Code	Type	Poids [g]
	7062020112	MSV 25 SOB OO 24VDC	124
	7062020113	MSV 25 SOB OO 24VAC	124
	7062020114	MSV 25 SOB OO 110VAC	124
	7062020115	MSV 25 SOB OO 220VAC	124
	7062030112	MSV 25 SEB OO 24VDC	125
	7062030113	MSV 25 SEB OO 24VAC	125
	7062030114	MSV 25 SEB OO 110VAC	125
	7062030115	MSV 25 SEB OO 220VAC	125

5/3 MONOSTABLE

Symbole	Code	Type	Poids [g]
	7062020212	MSV 26 SOS CC 24VDC	142
	7062020213	MSV 26 SOS CC 24VAC	142
	7062020214	MSV 26 SOS CC 110VAC	142
	7062020215	MSV 26 SOS CC 220VAC	142
	7062020312	MSV 26 SOS OC 24VDC	142
	7062020313	MSV 26 SOS OC 24VAC	142
	7062020314	MSV 26 SOS OC 110VAC	142
	7062020315	MSV 26 SOS OC 220VAC	142
	7062020412	MSV 26 SOS PC 24VDC	142
	7062020413	MSV 26 SOS PC 24VAC	142
	7062020414	MSV 26 SOS PC 110VAC	142
	7062020415	MSV 26 SOS PC 220VAC	142
	7062030212	MSV 26 SES CC 24VDC	143
	7062030213	MSV 26 SES CC 24VAC	143
	7062030214	MSV 26 SES CC 110VAC	143
	7062030215	MSV 26 SES CC 220VAC	143
	7062030312	MSV 26 SES OC 24VDC	143
	7062030313	MSV 26 SES OC 24VAC	143
	7062030314	MSV 26 SES OC 110VAC	143
	7062030315	MSV 26 SES OC 220VAC	143
	7062030412	MSV 26 SES PC 24VDC	143
	7062030413	MSV 26 SES PC 24VAC	143
	7062030414	MSV 26 SES PC 110VAC	143
	7062030415	MSV 26 SES PC 220VAC	143

EMBASSES JUXTAPOSABLES

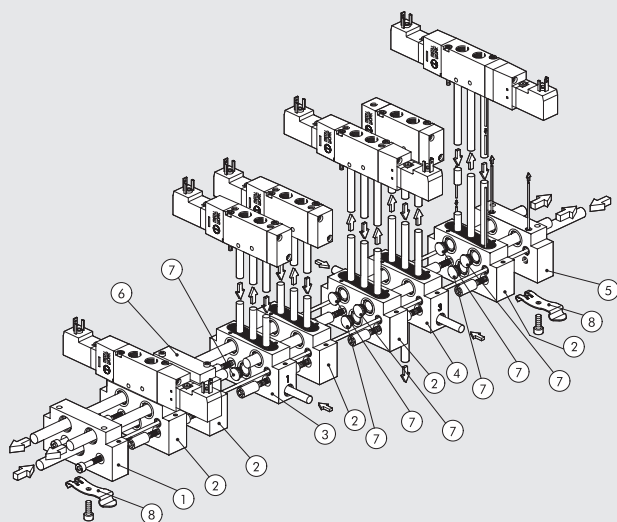

Repère	Code	Désignation
①	0227100201	Plaque d'alimentation MACH 16/VDMA
②	0227100150	Embase Juxtaposable MACH 16
③	0227100301	Embase Juxtaposable Alim. Séparée. MACH16
④	0227100302	Embase Juxtaposable Alim. 3 et 5 MACH16
⑤	0227100200	Kit de sortie MACH 16-MACH 18
⑥	0225004500	Plaque d'obturation MACH16
⑦	0227100000	Diaphragme intermédiaire MACH 16/18
⑧	0227300600	Adaptateur rail DIN

ACCESSOIRES ET EMBASES MULTIPLES POUR MACH 16

EMBASES MULTIPLES POUR MACH 16



Code	Désignation	Positions	Poids [g]
0225000201	Embase CVM.PN-08-02-0-000	2	180
0225000401	Embase CVM.PN-08-04-0-000	4	286
0225000601	Embase CVM.PN-08-06-0-000	6	390
0225000801	Embase CVM.PN-08-08-0-000	8	500
0225001001	Embase CVM.PN-08-10-0-000	10	613
0225001201	Embase CVM.PN-08-12-0-000	12	706

DIAPHRAGME INTERMEDIAIRE



Code	Désignation	Poids [g]
0227100001	Diaphragme intermédiaire	6

ADAPTATEUR RAIL DIN (EN 50022)



Code	Désignation	Poids [g]
0225004600	Adaptateur rail DIN	46

PIECES DE RECHANGE

KIT JOINTS DE RECHANGE POUR EMBASE MULTICONNEXION (ANCIENNE)



Code	Désignation	Poids [g]
0226007001	Kit complet joints et vis pour MACH 16	5

KIT JOINTS DE RECHANGE POUR EMBASE MULTICONNEXION (NOUVELLE)



Code	Désignation	Poids [g]
0226007003	Kit complet joints et vis pour MACH 16	5

MULTICONNEXION MACH 16

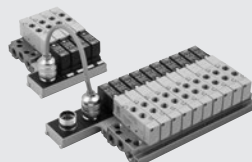

CARACTERISTIQUES TECHNIQUES

Tension d'alimentation		24VDC - 24VAC
Puissance Maximum		50 mA par position
Visualisation de la mise sous tension		LED jaune
Protection		Fusible
Température d'utilisation	°C	-10 à +60
Degré de protection		IP65
Classe d'isolement		IEC 664-1 et VDE 0110 groupe C
Compatibilité électromagnétique		selon EEC 366/89
Nombre maximum de pilotes électriques		16
Nombre de contacts		19, 16 pilotes, 2 communs, 1 terre
Version avec connecteur		
Classe d'isolement		II, selon MIL 26485
Section des brins à souder sur le connecteur	mm ²	maxi 0.6
Nombre de contacts		19, 16 pilotes, 2 communs, 1 terre
Version précâblée		
Longueur du câble	m	5
Nombre de contacts		19, 16 pilotes, 2 communs, 1 terre
Section des brins	mm ²	0.22
Protection		80 - 90% étanchéité à l'air
Câble		Gaine PVC résistant à l'huile et aux flammes
Diamètre extérieur du câble	mm	8.5

CLEFS DE CODIFICATION

A	0 8	B	W C 5	0 8	M M V L	2 4 V D C
FAMILLE	NB. POSITIONS			TAILLE		TENSION
A Embase multiple pour multiconnexion MACH 16	04 4 pos. 06 6 pos. 08 8 pos. 10 10 pos.	M Connexion électrique pour distributeurs monostables	MCN Connecteur électrique	08 G 1/8"	M MSV 25 SMS OO V MSV 25 SCS OO L MSV 25 SMP OO J MSV 25 SMB OO K MSV 25 SCB OO G MSV 26 SMS CC O MSV 26 SCS CC E MSV 26 SMS OC F MSV 26 SCS OC B MSV 26 SMS PC C MSV 26 SCS PC	24VDC 24VAC
B Embase modulaire pour multiconnexion MACH 16	12 12 pos.	B Connexion électrique pour distributeurs bistables	WC5 Précâblé L = 5 m ACM Embase additionnelle pour distributeurs monostable		A Plaque d'obturation D Diaphragme intermédiaire	

N.B.: Pour codifier un ensemble multi-connexion MACH 16: le premier code des distributeurs correspond à celui situé près du connecteur principal. La codification s'effectue de la gauche vers la droite. Dans le cas d'emplacements inutilisés sur l'embase, indiquer ces derniers par un 0.

ELECTRODISTRIBUTEURS POUR MULTICONNEXION MACH 16

(M) 5/2 MONOSTABLE, RAPPEL RESSORT

Symbole	Code	Type	Raccordement	Poids [g]
	7062040132	MSV 25 SMS OO 24VDC	1/8"	92
	7062040133	MSV 25 SMS OO 24VAC	1/8"	92

(V) 5/2 MONOSTABLE, PILOTAGE EXTERNE RAPPEL RESSORT

Symbole	Code	Type	Raccordement	Poids [g]
	7062060132	MSV 25 SCS OO 24VDC	1/8"	93
	7062060133	MSV 25 SCS OO 24VAC	1/8"	93

(L) 5/2 MONOSTABLE, RAPPEL PNEUMATIQUE

Symbole	Code	Type	Raccordement	Poids [g]
	7062040102	MSV 25 SMP OO 24VDC	1/8"	93
	7062040103	MSV 25 SMP OO 24VAC	1/8"	93

(J) 5/2 BISTABLE

Symbole	Code	Type	Raccordement	Poids [g]
	7062040112	MSV 25 SMB OO 24VDC	1/8"	139
	7062040113	MSV 25 SMB OO 24VAC	1/8"	139

(K) 5/2 BISTABLE, PILOTAGE EXTERNE

Symbole	Code	Type	Raccordement	Poids [g]
	7062060112	MSV 25 SCB OO 24VDC	1/8"	140
	7062060113	MSV 25 SCB OO 24VAC	1/8"	140

(G) 5/3 CENTRE FERME

Symbole	Code	Type	Raccordement	Poids [g]
	7062040212	MSV 26 SMS CC 24VDC	1/8"	142
	7062040213	MSV 26 SMS CC 24VAC	1/8"	142

(C) 5/3 CENTRE FERME PILOTAGE EXTERNE

Symbole	Code	Type	Raccordement	Poids [g]
	7062060212	MSV 26 SCS CC 24VDC	1/8"	143
	7062060213	MSV 26 SCS CC 24VAC	1/8"	143

(E) 5/3 CENTRE OUVERT

Symbole	Code	Type	Raccordement	Poids [g]
	7062040312	MSV 26 SMS OC 24VDC	1/8"	142
	7062040313	MSV 26 SMS OC 24VAC	1/8"	142

(F) 5/3 CENTRE OUVERT PILOTAGE EXTERNE

Symbole	Code	Type	Raccordement	Poids [g]
	7062060312	MSV 26 SCS OO 24VDC	1/8"	143
	7062060313	MSV 26 SCS OO 24VAC	1/8"	143

(B) 5/3 CENTRE PRESSION

Symbole	Code	Type	Raccordement	Poids [g]
	7062040412	MSV 26 SMS PC 24VDC	1/8"	142
	7062040413	MSV 26 SMS PC 24VAC	1/8"	142

(C) 5/3 CENTRE PRESSION PILOTAGE EXTERNE

Symbole	Code	Type	Raccordement	Poids [g]
	7062060412	MSV 26 SCS PC 24VDC	1/8"	143
	7062060413	MSV 26 SCS PC 24VAC	1/8"	143

KITS MULTICONNEXION MACH 16

KITS DE RACCORDEMENT PRINCIPAL VERSION CONNECTEUR

Code	Désignation	Poids [g]
0226500401	Kit racc. principal version connecteur 4 positions 24VDC	245
0226510401	Kit racc. principal version connecteur 4 positions 24VAC	245
0226500601	Kit racc. principal version connecteur 6 positions 24VDC	280
0226510601	Kit racc. principal version connecteur 6 positions 24VAC	280
0226500801	Kit racc. principal version connecteur 8 positions 24VDC	308
0226510801	Kit racc. principal version connecteur 8 positions 24VAC	308
0226501001	Kit racc. principal version connecteur 10 positions 24VDC	344
0226511001	Kit racc. principal version connecteur 10 positions 24VAC	344
0226501201	Kit racc. principal version connecteur 12 positions 24VDC	396
0226511201	Kit racc. principal version connecteur 12 positions 24VAC	396

KITS DE RACCORDEMENT SECONDAIRE

Code	Désignation	Poids [g]
0226200401	Kit de racc. secondaire 4 positions 24VDC	166
0226210401	Kit de racc. secondaire 4 positions 24VAC	166
0226200601	Kit de racc. secondaire 6 positions 24VDC	210
0226210601	Kit de racc. secondaire 6 positions 24VAC	210
0226200801	Kit de racc. secondaire 8 positions 24VDC	257
0226210801	Kit de racc. secondaire 8 positions 24VAC	257

KITS DE RACCORDEMENT PRINCIPAL VERSION PRECABLEE

Code	Désignation	Poids [g]
0226400401	Kit racc. principal version précablée 4 positions 24VDC	3350
0226410401	Kit racc. principal version précablée 4 positions 24VAC	3350
0226400601	Kit racc. principal version précablée 6 positions 24VDC	3400
0226410601	Kit racc. principal version précablée 6 positions 24VAC	3400
0226400801	Kit racc. principal version précablée 8 positions 24VDC	3423
0226410801	Kit racc. principal version précablée 8 positions 24VAC	3423
0226401001	Kit racc. principal version précablée 10 positions 24VDC	3460
0226411001	Kit racc. principal version précablée 10 positions 24VAC	3460
0226401201	Kit racc. principal version précablée 12 positions 24VDC	3490
0226411201	Kit racc. principal version précablée 12 positions 24VAC	3490

KITS DE RACCORDEMENT SECONDAIRE ADDITIONNEL

Code	Désignation	Poids [g]
0226300401	Kit de racc. secondaire additionnel 4 positions 24VDC	158
0226310401	Kit de racc. secondaire additionnel 4 positions 24VAC	158
0226300601	Kit de racc. secondaire additionnel 6 positions 24VDC	199
0226310601	Kit de racc. secondaire additionnel 6 positions 24VAC	199
0226300801	Kit de racc. secondaire additionnel 8 positions 24VDC	243
0226310801	Kit de racc. secondaire additionnel 8 positions 24VAC	243

EMBASES MULTICONNEXION MACH 16

EMBASES 4, 6, 8, 10, 12 POSITIONS MONOSTABLES

	Positions	Désignation	Code 24VDC	Code 24VAC	Poids [g]
Avec connecteur	4	CVM EP 08 04 M MCN	0225100401	0225110401	504
	6	CVM EP 08 06 M MCN	0225100601	0225110601	644
	8	CVM EP 08 08 M MCN	0225100801	0225110801	784
	10	CVM EP 08 10 M MCN	0225101001	0225111001	924
	12	CVM EP 08 12 M MCN	0225101201	0225111201	1264
Précâblée	4	CVM EP 08 04 M WCS	0225400401	0225410401	3642
	6	CVM EP 08 06 M WCS	0225400601	0225410601	3781
	8	CVM EP 08 08 M WCS	0225400801	0225410801	3923
	10	CVM EP 08 10 M WCS	0225401001	0225411001	4070
	12	CVM EP 08 12 M WCS	0225401201	0225411201	4195

. : • 24VDC = courant continu • 24VAC = courant alternatif

EMBASES 12 POSITIONS (4 BISTABLES + 8 MONOSTABLES)

	Positions	Désignation	Code 24VDC	Code 24VAC	Poids [g]
Avec connecteur	12	CVM EP 08 12 B MCN	0225201201	0225211201	1315
Avec connecteur précâblé	12	CVM EP 08 12 B WCS	0225501201	0225511201	4700

. : • 24VDC = courant continu • 24VAC = courant alternatif

EMBASES 10 POSITIONS (6 BISTABLES + 4 MONOSTABLES)

	Positions	Désignation	Code 24VDC	Code 24VAC	Poids [g]
Avec connecteur	10	CVM EP 08 10 B MCN	0225201001	0225211001	1245
Avec connecteur précâblé	10	CVM EP 08 10 B WCS	0225501001	0225511001	4600

. : • 24VDC = courant continu • 24VAC = courant alternatif

EMBASES 4, 6, 8 POSITIONS BISTABLES

	Positions	Désignation	Code 24VDC	Code 24VAC	Poids [g]
Avec connecteur	4	CVM EP 08 04 B MCN	0225200401	0225210401	770
	6	CVM EP 08 06 B MCN	0225200601	0225210601	965
	8	CVM EP 08 08 B MCN	0225200801	0225210801	1200
Précâblée	4	CVM EP 08 04 B WCS	0225500401	0225510401	3910
	6	CVM EP 08 06 B WCS	0225500601	0225510601	4086
	8	CVM EP 08 08 B WCS	0225500801	0225510801	4264

. : • 24VDC = courant continu • 24VAC = courant alternatif

EMBASES ADDITIONNELLES 4, 6, 8 POSITIONS MONOSTABLES

	Positions	Désignation	Code 24VDC	Code 24VAC	Poids [g]
	4	CVM EP 08 04 M ACM	0225300401	0225310401	500
	6	CVM EP 08 06 M ACM	0225300601	0225310601	640
	8	CVM EP 08 08 M ACM	0225300801	0225310801	780

. : • 24VDC = courant continu • 24VAC = courant alternatif

ACCESSOIRES MULTICONNEXION

CABLES DE LIAISON 10 BRINS AVEC 2 CONNECTEURS

Code	Désignation
0226150022	Câble de liaison 10 brins 22 cm avec 2 connecteurs
022615....	Câble de liaison 10 brins avec 2 connecteurs
...Longueur en cm	
Contacter Metal Work	

CABLES DE LIAISON 10 BRINS AVEC 1 CONNECTEUR

Code	Désignation
022613....	Câble de liaison 10 brins avec 1 connecteur
...Longueur en cm	
Contacter Metal Work	

JEU DE JOINTS POUR BOBINES

Code	Désignation
0226107001	Jeu de joints pour bobines
Lot de 10 pièces	

CONNECTEUR 10 BROCHES

Code	Désignation
0226170002	Connecteur 10 broches

SET D'IDENTIFICATION POUR EMBASES

Code	Désignation
0226107000	Set d'identification pour embases
Lot de 16 pièces	

CABLES DE LIAISON 19 BRINS AVEC 1 CONNECTEUR

Code	Désignation
0226140250	Câble de liaison 19 brins 2.5 m avec 1 connecteur
0226140500	Câble de liaison 19 brins 5 m avec 1 connecteur
0226141000	Câble de liaison 19 brins 10 m avec 1 connecteur
0226141500	Câble de liaison 19 brins 15 m avec 1 connecteur
0226142000	Câble de liaison 19 brins 20 m avec 1 connecteur
0226143000	Câble de liaison 19 brins 30 m avec 1 connecteur

CABLE 10 BRINS

Code	Désignation
0226107201	Câble 10 brins
Spécifier la longueur désirée	

KIT DE RECHANGE POUR EMBASE MULTICONNEXION (ANCIENNE)

Code	Désignation
0226007001	Kit de rechange pour ancienne embase Mach 16

PLAQUE D'OBTURATION POUR CONNEXION ELECTRIQUE

Code	Désignation
0225004502	Plaque d'obturation pour connexion électrique

PLAQUE D'OBTURATION POUR EMBASE

Code	Désignation
0225004500	Plaque d'obturation pour embase

CONNECTEUR MALE PRECABLE

Code	Désignation
W0970504021	Connecteur mâle avec câble 2 m

Puissance Maxi par position: 5W
Puissance Maxi admissible par connecteur multiple: 36W

KIT DE RECHANGE POUR EMBASE MULTICONNEXION (NOUVEAU MODELE)

Code	Désignation
0226007003	Kit de rechange pour embase multiconnexion Mach 16

REGULATEUR DE PRESSION AVEC MANOMETRE

Code	Désignation
9061601	RMV 1/8"

DISTRIBUTEURS PLAN DE POSE ISO 15407-1/VDMA 24563-02 SERIE MACH 18

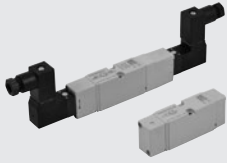

CARACTERISTIQUES TECHNIQUES

Fluide		Air comprimé filtré lubrifié ou non. Si de l'air lubrifié est utilisé, la lubrification doit être maintenue.
Pression d'utilisation:	bar	1.5 à 10
• monostable		vide à 10 cde pneu./1.9 à 10 cde élect.
• monostable 5/3		vide à 10 cde pneu./1 à 10 cde élect.
• bistable		vide à 10
• pilotage externe		2 à 10
Pression minimum de pilotage	bar	-10 à +60
Température d'utilisation	°C	114.86
Conductance C	Nl/min · bar	0.25
Ratio critique b	bar/bar	340
Débit nominal à 6 bar ΔP 0.5 bar	Nl/min	470
Débit nominal à 6 bar ΔP 1 bar	Nl/min	Toutes positions (montage vertical déconseillé pour les versions bistables dans le cas de vibrations).
Installation		Sur embases juxtaposables
Montage		ISO ou UNI FD 22
Huile recommandée		Electropilote intégré. Connexion DIN 43650 Format C.
Pilote électrique		A impulsion sur l'électropilote.
Commande manuelle		Crantée sur demande.

SYNOPTIQUE, TAILLES ET VERSIONS

M S V FAMILLE	D RACCORDEMENT	5 FONCTION	S O COMMANDE 14	S RETOUR 12	O O COMPLEMENT DE DESCRIPTION	2 4 V D C TENSION
MSV électrique	D ISO 15407-1/	5 5/2	SO électrique	S ressort	OO 5/2	24VDC
MPV pneumatique	VDMA 24563-02	6 5/3	SE pilotage externe PN pneumatique	B bistable	CC centre fermé OC centre ouvert PC centre pression	24VAC 110VAC 220VAC

DISTRIBUTEURS MACH 18 A COMMANDE PNEUMATIQUE



CARACTERISTIQUES TECHNIQUES

Pression d'utilisation:	bar	vide à 10
Pression minimum de pilotage:	bar	
• monostable		1.5
• monostable 5/3		1.9
• bistable		1
Conductance C	Nl/min · bar	114.86
Rapport critique b	bar/bar	0.25
Débit à 6 bar ΔP 0.5 bar	Nl/min	340
Débit à 6 bar ΔP 1 bar	Nl/min	470
Temps de réponse au déclenchement à 6 bar:	ms	
• monostable		4
• bistable		4
Temps de réponse au déclenchement à 6 bar:	ms	
• monostable		8,4
• bistable		4
Température d'utilisation	°C	-10 + 60

5/2 MONOSTABLE

Symbole	Code	Type	Poids [g]
	7063010130	MPV D5 PNS OO	80

5/2 BISTABLE

Symbole	Code	Type	Poids [g]
	7063010110	MPV D5 PNB OO	78

5/3 MONOSTABLE

Symbole	Code	Type	Poids [g]
	7063010210	MPV D6 PNS CC	93
	7063010310	MPV D6 PNS OC	93
	7063010410	MPV D6 PNS PC	93

ELECTRODISTRIBUTEURS MACH 18



CARACTERISTIQUES TECHNIQUES

Pression d'utilisation:	bar	1.5 à 10
• monostable		1.9 à 10
• monostable 5/3		1 à 10
• bistable		vide à 10
• pilotage externe		2
Pression mini de pilotage	bar	-10 à +60
Température d'utilisation	°C	114.86
Conductance C	NI/min · bar	0.25
Rapport critique b	bar/bar	340
Débit à 6 bar ΔP 0.5 bar	NI/min	470
Débit à 6 bar ΔP 1 bar	NI/min	12 / 26
TRA / TRR monostable à 6 bar	ms	21 / 21
TRA / TRR bistable à 6 bar	ms	A impulsion sur l'électropilote
Commande manuelle		Crantée sur demande
Pilote intégré		24 VDC - 24 VAC - 110 VAC - 220 VAC
Puissance	W	1
Tolérance de tension		-10% à -15%
Classe d'isolement		F 155
Degré de protection		IP 65 EN60529 avec connecteur
Facteur d'enclenchement		100% ED
Pilote électrique		Electropilote intégré. Connexion DIN 43650 Format C.

5/2 MONOSTABLE

Symbole	Code	Type	Poids [g]
	7063020132	MSV D5 SOS OO 24VDC	110
	7063020133	MSV D5 SOS OO 24VAC	110
	7063020134	MSV D5 SOS OO 110VAC	110
	7063020135	MSV D5 SOS OO 220VAC	110
	7063030132	MSV D5 SES OO 24VDC	110
	7063030133	MSV D5 SES OO 24VAC	110
	7063030134	MSV D5 SES OO 110VAC	110
	7063030135	MSV D5 SES OO 220VAC	110

5/2 BISTABLE

Symbole	Code	Type	Poids [g]
	7063020112	MSV D5 SOB OO 24VDC	143
	7063020113	MSV D5 SOB OO 24VAC	143
	7063020114	MSV D5 SOB OO 110VAC	143
	7063020115	MSV D5 SOB OO 220VAC	143
	7063030112	MSV D5 SEB OO 24VDC	143
	7063030113	MSV D5 SEB OO 24VAC	143
	7063030114	MSV D5 SEB OO 110VAC	143
	7063030115	MSV D5 SEB OO 220VAC	143

5/3 MONOSTABLE

Symbole	Code	Type	Poids [g]
	7063020212	MSV D6 SOS CC 24VDC	156
	7063020213	MSV D6 SOS CC 24VAC	156
	7063020214	MSV D6 SOS CC 110VAC	156
	7063020215	MSV D6 SOS CC 220VAC	156
	7063020312	MSV D6 SOS OC 24VDC	156
	7063020313	MSV D6 SOS OC 24VAC	156
	7063020314	MSV D6 SOS OC 110VAC	156
	7063020315	MSV D6 SOS OC 220VAC	156
	7063020412	MSV D6 SOS PC 24VDC	156
	7063020413	MSV D6 SOS PC 24VAC	156
	7063020414	MSV D6 SOS PC 110VAC	156
	7063020415	MSV D6 SOS PC 220VAC	156
	7063030212	MSV D6 SES CC 24VDC	156
	7063030213	MSV D6 SES CC 24VAC	156
	7063030214	MSV D6 SES CC 110VAC	156
	7063030215	MSV D6 SES CC 220VAC	156
	7063030312	MSV D6 SES OC 24VDC	156
	7063030313	MSV D6 SES OC 24VAC	156
	7063030314	MSV D6 SES OC 110VAC	156
	7063030315	MSV D6 SES OC 220VAC	156
	7063030412	MSV D6 SES PC 24VDC	156
	7063030413	MSV D6 SES PC 24VAC	156
	7063030414	MSV D6 SES PC 110VAC	156
	7063030415	MSV D6 SES PC 220VAC	156

EMBASES JUXTAPOSABLES

Repère	Code	Désignation
①	0227100201	Plaque d'alimentation ISO 15407-1
②	0227200150	Embase juxtaposable ISO 15407-1
③	0227200300	Alimentation intermédiaire ISO 15407-1
④	0227100200	Plaque de fermeture ISO 15407-1
⑤	0227200500	Plaque d'obturation ISO 15407-1
⑥	0227100000	Diaphragme intermédiaire
⑦	0227300600	Adaptateur rail DIN (EN 50022)
⑧	0227200800	Embase unitaire ISO 15407-1

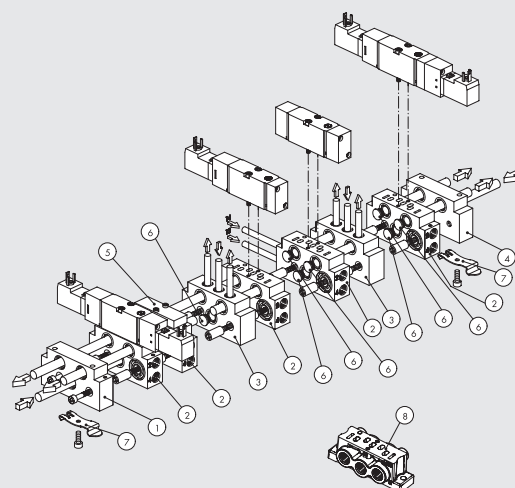

DISTRIBUTEURS PLAN DE POSE ISO 5599/1 TAILLE 1 - 2 - 3

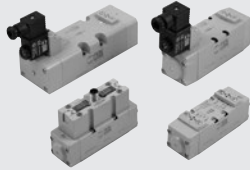

CARACTERISTIQUES TECHNIQUES		ISO 1	ISO 2	ISO 3
Fluide		Air comprimé filtré lubrifié ou non. Si de l'air lubrifié est utilisé, la lubrification doit être maintenue.		
Pression d'utilisation:	bar	cde pneumatique: vide à 10; cde électrique: 2,5 à 10		
• monostable		cde pneumatique: vide à 10; cde électrique: 1 à 10		
• bistable		vide à 10		
• pilotage externe		2.5		
Pression minimum de pilotage	bar	-10 à +60		
Température d'utilisation	°C	7.5	12	15
Diamètre nominal	mm	250	657.14	971.43
Conductance C	Nl/min · bar	0.36	0.25	0.43
Ratio critique b	bar/bar	700	1800	3200
Débit nominal à 6 bar ΔP 0.5 bar	Nl/min	1100	2700	4600
Débit nominal à 6 bar ΔP 1 bar	Nl/min	Toutes positions (montage vertical déconseillé pour les versions bistables dans le cas de vibrations) sur embase unitaire ou juxtaposable à plan de pose selon ISO 5599/1		
Installation		ISO ou UNI FD 22		
Montage		Plan de pose CNOMO / pilote en ligne / M12 Plan de pose CNOMO		
Huile recommandée		Crantée sur l'électropilote		
Pilote électrique		Sur le corps du distributeur en bout de tiroir		
Commande manuelle		1		
Couple maxi de serrage bobine	Nm			

SYNOPTIQUE, TAILLES ET VERSIONS

I P V FAMILLE		5 TAILLE	5 FONCTION	P N COMMANDE 14	S RETOUR 12	O O COMPLEMENT DE DESCRIPTION
IPV	ISO pneumatique	5	ISO 1	5	5/2	PN pneumatique
ISV	ISO électrique	6	ISO 2	6	5/3	SO électrique
		7	ISO 3			SE électrique pilotage externe
						* DO électrique pilotes en ligne
						* DE électrique pilotage externe pilotes en ligne
						● CO électrique connecteur M12
						● CE électrique pilotage externe connecteur M12
						S ressort
						B bistable
						D différentiel
						OO 5/2
						CC centre fermé
						OC centre ouvert
						PC centre pression

* Seulement pour ISO 1
● Seulement pour ISO 1 et ISO 2

DISTRIBUTEURS A COMMANDE PNEUMATIQUE PLAN DE POSE ISO 5599/1



CARACTERISTIQUES TECHNIQUES		ISO 1	ISO 2	ISO 3
Pression d'utilisation	bar	Vide à 10		
Pression minimum de pilotage:		2.5		
• monostable	bar	1		
• bistable	bar	-10° à +60		
Température d'utilisation	°C	7.5	12	15
Diamètre nominal	mm	250	657.14	971.43
Conductance C	Nl/min · bar	0.36	0.25	0.43
Ratio critique b	bar/bar	700	1800	3200
Débit nominal à 6 bar ΔP 0.5 bar	Nl/min	1100	2700	4600
Débit nominal à 6 bar ΔP 1 bar	Nl/min	Temps de réponse à l'enclenchement à 6 bar:		
Temps de réponse à l'enclenchement à 6 bar:				
• monostable	ms	12	24	35
• bistable	ms	20	30	45
Temps de réponse au déclenchement à 6 bar:				
• monostable	ms	30	43	55
• bistable	ms	20	30	45
Commande manuelle		Sur le corps du distributeur en bout de tiroir		

5/2 MONOSTABLE - 5/2 BISTABLE

Symbole	Code	Type	Poids [g]
	7051011100	IPV 55 PNS OO ISO 1	310
	7052011100	IPV 65 PNS OO ISO 2	705
	7056011100	IPV 75 PNS OO ISO 3	1175
	7051011200	IPV 55 PNB OO ISO 1	310
	7052011200	IPV 65 PNB OO ISO 2	705
	7056011200	IPV 75 PNB OO ISO 3	1175
	7051011300	IPV 55 PND OO ISO 1	310
	7052011300	IPV 65 PND OO ISO 2	705
	7056011300	IPV 75 PND OO ISO 3	1175

5/3 MONOSTABLE



Symbole	Code	Type	Poids [g]
	7051012100	IPV 56 PNS CC ISO 1	310
	7052012100	IPV 66 PNS CC ISO 2	705
	7056012100	IPV 76 PNS CC ISO 3	1290
	7051012200	IPV 56 PNS OC ISO 1	310
	7052012200	IPV 66 PNS OC ISO 2	705
	7056012200	IPV 76 PNS OC ISO 3	1290
	7051012300	IPV 56 PNS PC ISO 1	310
	7052012300	IPV 66 PNS PC ISO 2	705
	7056012300	IPV 76 PNS PC ISO 3	1290



ELECTRODISTRIBUTEURS AVEC PILOTES CNOMO PLAN DE POSE ISO 5599/1



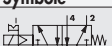
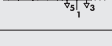



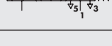

CARACTERISTIQUES TECHNIQUES		ISO 1	ISO 2	ISO 3
Pression d'utilisation:	bar		2.5 à 10	
• monostable			1 à 10	
• bistable			vide à 10	
• pilotage externe			2.5	
Pression minimum de pilotage	bar		-10 à +60	
Température d'utilisation	°C			
Diamètre nominal	mm	7.5	12	15
Conductance C	Nl/min · bar	250	657.14	971.43
Ratio critique b	bar/bar	0.36	0.25	0.43
Débit nominal à 6 bar ΔP 0.5 bar	Nl/min	700	1800	3200
Débit nominal à 6 bar ΔP 1 bar	Nl/min	1100	2700	4600
TRA / TRR monostable à 6 bar	ms	24 / 50	39 / 60	50 / 120
TRA / TRR bistable à 6 bar	ms	20 / 20	25 / 25	35 / 35
Pilote électrique		Plan de pose CNOMO		
Commande manuelle		Crantée sur l'électropilote		
Bobines		Sur le corps du distributeur en bout de tiroir		
		L = 30 mm, cheminée Ø 8, connexion EN175301-803 Forme A		
		L = 22 mm, cheminée Ø 8, connexion EN175301-803 Forme B industrielle		
Couple maxi de serrage bobine	Nm	1		



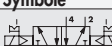
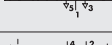
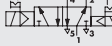
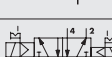
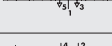
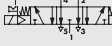
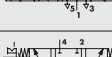
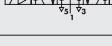

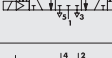

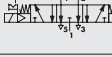

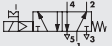
5/2 MONOSTABLE

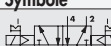
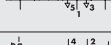
Symbole	Code	Type	Poids [g]
	7051021100	ISV 55 SOS OO ISO 1	344
	7052021100	ISV 65 SOS OO ISO 2	715
	7056021100	ISV 75 SOS OO ISO 3	1207

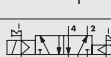
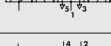
Symbole	Code	Type	Poids [g]
	7051021400	ISV 55 SES OO ISO 1	344
	7052021400	ISV 65 SES OO ISO 2	715
	7056021400	ISV 75 SES OO ISO 3	1207

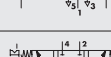
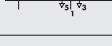
5/2 BISTABLE - 5/3 MONOSTABLE

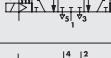
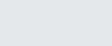
Symbole	Code	Type	Poids [g]
	7051021200	ISV 55 SOB OO ISO 1	388
	7052021200	ISV 65 SOB OO ISO 2	740
	7056021200	ISV 75 SOB OO ISO 3	1230
	7051021300	ISV 55 SOD OO ISO 1	375
	7052021300	ISV 65 SOD OO ISO 2	710
	7056021300	ISV 75 SOD OO ISO 3	1230
	7051022100	ISV 56 SOS CC ISO 1	372
	7052022100	ISV 66 SOS CC ISO 2	720
	7056022100	ISV 76 SOS CC ISO 3	1355
	7051022200	ISV 56 SOS OC ISO 1	372
	7052022200	ISV 66 SOS OC ISO 2	720
	7056022200	ISV 76 SOS OC ISO 3	1355
	7051022300	ISV 56 SOS PC ISO 1	372
	7052022300	ISV 66 SOS PC ISO 2	720
	7056022300	ISV 76 SOS PC ISO 3	1355

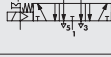
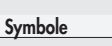
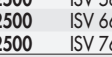

Symbole	Code	Type	Poids [g]
	7051021500	ISV 55 SEB OO ISO 1	388
	7052021500	ISV 65 SEB OO ISO 2	740
	7056021500	ISV 75 SEB OO ISO 3	1230
	7051021600	ISV 55 SED OO ISO 1	375
	7052021600	ISV 65 SED OO ISO 2	710
	7056021600	ISV 75 SED OO ISO 3	1230
	7051022400	ISV 56 SES CC ISO 1	372
	7052022400	ISV 66 SES CC ISO 2	720
	7056022400	ISV 76 SES CC ISO 3	1355
	7051022500	ISV 56 SES OC ISO 1	372
	7052022500	ISV 66 SES OC ISO 2	720
	7056022500	ISV 76 SES OC ISO 3	1355
	7051022600	ISV 56 SES PC ISO 1	372
	7052022600	ISV 66 SES PC ISO 2	720
	7056022600	ISV 76 SES PC ISO 3	1355

ELECTRODISTRIBUTEURS AVEC PILOTES EN LIGNE PLAN DE POSE ISO 5599/1

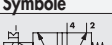

CARACTERISTIQUES TECHNIQUES VOIR TABLEAU CI-DESSUS

5/2 MONOSTABLE ISO 1

Symbole	Code	Type	Poids [g]
	7053021100	ISV 55 DOS OO	396
	7053021400	ISV 55 DES OO	396

5/2 BISTABLE ISO 1

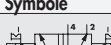
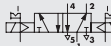
Symbole	Code	Type	Poids [g]
	7053021200	ISV 55 DOB OO	450
	7053021500	ISV 55 DEB OO	450

5/3 MONOSTABLE ISO 1

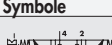
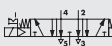
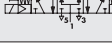
Symbole	Code	Type	Poids [g]
	7053022100	ISV 56 DOS CC	517
	7053022200	ISV 56 DOS OC	516
	7053022300	ISV 56 DOS PC	516

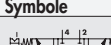
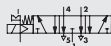
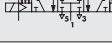
Symbole	Code	Type	Poids [g]
	7053022400	ISV 56 DES CC	517
	7053022500	ISV 56 DES OC	516
	7053022600	ISV 56 DES PC	515

ELECTRODISTRIBUTEURS PLAN DE POSE ISO 5599/1 Taille 1 - 2 CONNEXION M12



DISTRIBUTEURS

DISTRIBUTEURS PLAN DE POSE ISO 5599/1

CARACTERISTIQUES TECHNIQUES		ISO 1	ISO 2
Pression d'utilisation:	bar		2.5 à 10
• monostable			1 à 10
• bistable			vide à 10
• pilotage externe			2.5
Pression minimum de pilotage	bar		-10 à +60
Température de fonctionnement	°C		
Diamètre nominal	mm	7.5	12
Conductance C	Nl/min · bar	250	657.14
Ratio critique b	bar/bar	0.36	0.25
Débit nominal à 6 bar ΔP 0.5 bar	Nl/min	700	1800
Débit nominal à 6 bar ΔP 1 bar	Nl/min	1100	2700
TRA / TRR monostable à 6 bar	ms	22 / 60	78 / 180
Pilote électrique		Avec bobine intégrée A impulsion sur l'électropilote Sur le corps du distributeur en bout de tiroir	
Commande manuelle			
Puissance	W	1.2	
Tension		24 VDC ±10%	
Connexion électrique		M12	
Degré de protection		IP65 EN60529	
Protection électrique		Transil	

5/2 MONOSTABLE

Symbole	Code	Type	Poids [g]	Symbole	Code	Type	Poids [g]
	7054021100	ISV 55 COS OO ISO 1	508		7054021400	ISV 55 CES OO ISO 1	508
	7055021100	ISV 65 COS OO ISO 2	901		7055021400	ISV 65 CES OO ISO 2	901

5/2 BISTABLE - 5/3 MONOSTABLE

Symbole	Code	Type	Poids [g]	Symbole	Code	Type	Poids [g]
	7054021200	ISV 55 COB OO ISO 1	512		7054021500	ISV 55 CEB OO ISO 1	512
	7055021200	ISV 65 COB OO ISO 2	860		7055021500	ISV 65 CEB OO ISO 2	860
	7054021300	ISV 55 COD OO ISO 1	490		7054021600	ISV 55 CED OO ISO 1	490
	7055021300	ISV 65 COD OO ISO 2	860		7055021600	ISV 65 CED OO ISO 2	860
	7054022100	ISV 56 COS CC ISO 1	496		7054022400	ISV 56 CES CC ISO 1	496
	7055022100	ISV 66 COS CC ISO 2	868		7055022400	ISV 66 CES CC ISO 2	868
	7054022200	ISV 56 COS OC ISO 1	496		7054022500	ISV 56 CES OC ISO 1	496
	7055022200	ISV 66 COS OC ISO 2	868		7055022500	ISV 66 CES OC ISO 2	868
	7054022300	ISV 56 COS PC ISO 1	496		7054022600	ISV 56 CES PC ISO 1	496
	7055022300	ISV 66 COS PC ISO 2	868		7055022600	ISV 66 CES PC ISO 2	868

EMBASES ISO 5599/1 TAILLE 1 ET 2

Repère	Code ISO 1	Code ISO 2	Désignation
①	0228000150	0228001150	Embase juxtaposable orifices latéraux
②	0228000155	0228001155	Embase juxtaposable orifices inférieurs
③	0228000200	0228001200	Plaque d'alimentation
④	0228000201	0228001201	Plaque d'alimentation supplémentaire
⑤	0228000210	0228001210	Plaque de fermeture
⑥	0228000300	0228001300	Alimentation intermédiaire orifices supérieurs
⑦	0228000301	0228001301	Alimentation intermédiaire orifices inférieurs
⑧	0228000500	0228001500	Plaque d'obturation
⑨	0228000400	0228001400	Diaphragme intermédiaire
⑩	0228000600	-	Adaptateur ISO 1 - ISO 2
⑪	0228000100	0228001100	Embase unitaire orifices latéraux
⑫	0228000110	0228001110	Embase unitaire orifices inférieurs
⑬	0228000700	0228001700	Kit d'assemblage

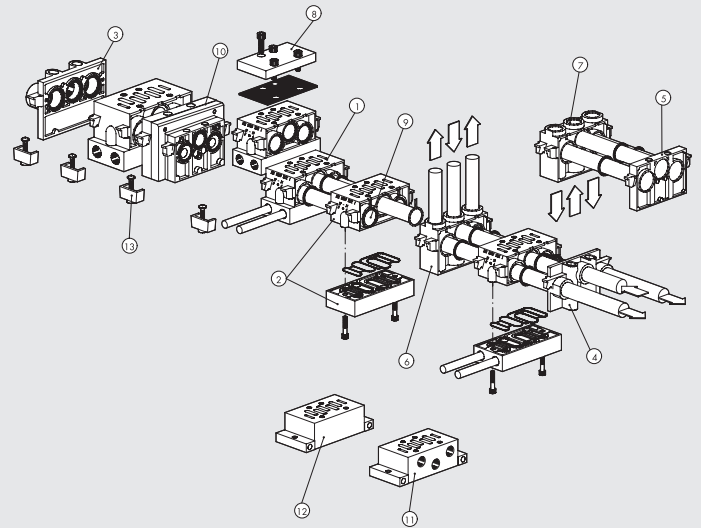

EMBASES ISO 5599/1 TAILLE 3

Repère	Code ISO 3	Désignation
②	0228002155	Embase juxtaposable orifices inférieurs
③	0228002200	Plaque d'alimentation
⑧	0228002500	Plaque d'obturation
⑪	0228002100	Embase unitaire orifices latéraux
⑫	0228002110	Embase unitaire orifices inférieurs
⑭	0228002150	Plaque sorties latérales pour embase juxtaposable

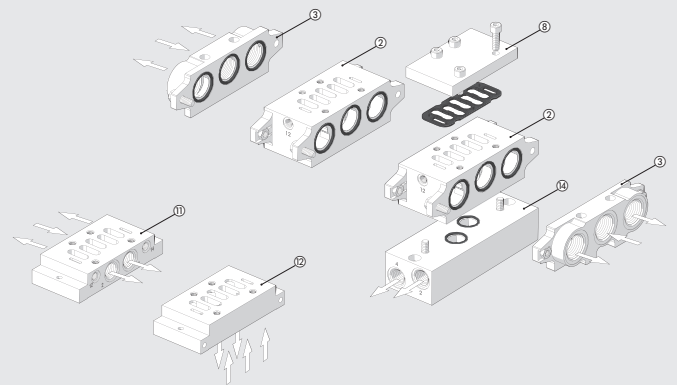

REGULATEURS SANDWICH POUR DISTRIBUTEURS ISO 5599/1 Taille 1 - 2



CARACTERISTIQUES TECHNIQUES	ISO 1	ISO 2
Pression maxi d'entrée	13	13
Plage de régulation pression secondaire	0 à 12	0 à 12
Plage de pression du manomètre	0 à 12	0 à 12
Débit à 6 bar ΔP 1 bar	400	550
Température de fonctionnement	-10 à +60	-10 à +60
Vis de fixation sur embase ISO 5599/1	M5 imperdable	M6 imperdable
Position de montage	Toutes positions	
Nota	Le réglage de la pression secondaire doit s'effectuer en augmentant la pression secondaire	

REGULATEURS SANDWICH POUR EMBASE ISO 1

Symbole	Code	Désignation	Poids [g]
	0228000804	Régulateur sandwich sur 1 0 ÷ 12 bar ISO 1	760
	0228000814*	Régulateur sandwich sur 3 0 ÷ 12 bar ISO 1	760

REGULATEURS SANDWICH POUR EMBASE ISO 2

Symbole	Code	Désignation	Poids [g]
	0228001804	Régulateur sandwich sur 1 0 ÷ 12 bar ISO 1	900
	0228001814*	Régulateur sandwich sur 3 0 ÷ 12 bar ISO 1	900

* Pour ce régulateur sandwich, utiliser impérativement un distributeur à pilotage externe, car l'orifice 1 n'est pas l'alimentation, mais l'échappement.

* Pour ce régulateur sandwich, utiliser impérativement un distributeur à pilotage externe, car l'orifice 1 n'est pas l'alimentation, mais l'échappement.

ELECTRODISTRIBUTEURS SERIE 70 SAFE AIR®

SIMPLE



DOUBLE



CARACTERISTIQUES TECHNIQUES

	DISTRIBUTEURS SIMPLES			DISTRIBUTEURS DOUBLES		
	1/8"	1/4"	3/8"	1/8"	1/4"	3/8"
Fluide	Air filtré 50 µm non lubrifié. Si de l'air lubrifié est utilisé, la lubrification doit être maintenue					
Fonctionnement de l'électrodistributeur	3/2 monostable					
Pression d'utilisation:	2.5 à 10 bar					
• pilotage interne	Vide à 10 bar					
• pilotage externe	2.5 bar					
Pression minimale de pilotage	-10 à +60 (-10 à +45 pour la version Atex) °C					
Température d'utilisation	-10 à +60 (-10 à +45 pour la version Atex) °C					
Diamètre nominal	5 mm	7.5 mm	13.3 mm	-	-	-
Conductance C	121 NL/min · bar	264 NL/min · bar	505 NL/min · bar	80 NL/min · bar	202 NL/min · bar	346 NL/min · bar
Ratio critique b	0.32 bar/bar	0.27 bar/bar	0.32 bar/bar	0.35 bar/bar	0.11 bar/bar	0.24 bar/bar
Débit à 6.3 bar avec une ΔP de 0.5 bar	390 NL/min	820 NL/min	1600 NL/min	261 NL/min	561 NL/min	1038 NL/min
Débit à 6.3 bar avec une ΔP de 1 bar	530 NL/min	1130 NL/min	2200 NL/min	358 NL/min	778 NL/min	1433 NL/min
Conductance C à l'échappement	128 NL/min · bar	270 NL/min · bar	491 NL/min · bar	132 NL/min · bar	228 NL/min · bar	491 NL/min · bar
Ratio critique b à l'échappement	0.23 bar/bar	0.29 bar/bar	0.40 bar/bar	0.27 bar/bar	0.21 bar/bar	0.21 bar/bar
Débit d'échappement libre à 6.3 bar	900 NL/min	2050 NL/min	3550 NL/min	930 NL/min	1700 NL/min	3550 NL/min
Temps de réponse à l'enclenchement/au déclenchement à 6.3 bar	15 / 35 ms	19 / 45 ms	21 / 72 ms	28 / 35 ms	38 / 45 ms	50 / 72 ms
Installation	Toutes positions					
Montage	En ligne					
Commande manuelle	A impulsion					
Huile recommandée	ISO et UNI FD 22					
Compatibilité avec les huiles	Voir www.metalwork.fr/materiali_compatibilita.html					
Bobines	L = 22 mm, cheminée Ø 8, connexion EN175301-803 Forme B industrielle Certificat EN 60204.1 et VDE 0580					
	Pour les caractéristiques électriques, Voir Page 117 *					
	IP 65 avec la bobine et le connecteur montés					
	Maxi 78 dBA avec les silencieux d'échappement					
	1					
	En accord avec la Directive Machine, Annexe V (**)					
	⊕ II 3G Ex nA c II T4 Gc X -10°C < Ta < 45°C					
	⊕ II 3D Ex tD III T135°C IP65 Dc					
Classe de protection	Interruption de l'alimentation et la mise à l'échappement de la branche du circuit raccordé à l'orifice 2					
Niveau de bruit	A effet Hall. Pour les caractéristiques techniques, Voir Page 74					
Couple maxi de serrage de l'écrou de la bobine	40 x 10 ⁵ cycle					
Marquage CE	2			4		
Catégorie ATEX (seulement pour les versions avec un capteur ATEX)	Faible (80 %)			Haut (≥ 99 %)		
	-			80		
Fonction de sécurité	Convient pour une utilisation de sécurité jusqu'à un PL=c			Convient pour une utilisation de sécurité jusqu'à un PL=c		
Type de capteur utilisé						
B10d						
Catégorie - ISO EN 13849						
DC						
CCF						
PL - ISO EN 13849						
IMPORTANT	Eviter de monter 2 ou plus électrodistributeurs en positions adjacentes.					
	Dans le cas de montage rapproché de distributeurs, la distance minimum à respecter est indiquée dans le manuel d'utilisation.					

* Pour éviter tout dysfonctionnement, nous recommandons des accessoires Metal Work

** La déclaration peut être téléchargée sur le site www.metalwork.fr

IMPORTANT: D'éventuelles masses métalliques ferromagnétiques doivent être distantes d'au moins 40 mm du capteur. Eviter les champs magnétiques pouvant créer des perturbations à proximité du capteur.

SYNOPTIQUE, TAILLES ET VERSIONS

SO V	2	3	SO	S	NC	3 F
FAMILLE	TAILLE	FONCTION	COMMANDE 14	RETOUR 12	COMPLEMENT DE DESCRIPTION	CAPTEUR 3 FILS
SOV Electrodistributeur Série 70	2 1/8" 3 1/4" C 3/8"	3 3/2	SO Electrique SE Electrique pilotage externe	S Ressort	NC Normalement fermé DD Double 3/2	3F Câble 2.5 m M8 Câble 0.3 m + M8 AT ATEX câble 2 m

DISTRIBUTEURS SIMPLES 3/2 MONOSTABLE SAFE AIR®

Symbole	Code	Type	Capteur 3 fils	Poids [g]	Symbole	Code	Type	Capteur 3 fils	Poids [g]
	7015020200	SOV 23 SOS NC 3F 1/8"	Câble 2.5 m	182		7015020500	SOV 23 SES NC 3F 1/8"	Câble 2.5 m	182
	7015120200	SOV 23 SOS NC M8 1/8"	Câble 0.3 m + M8	178		7015120500	SOV 23 SES NC M8 1/8"	Câble 0.3 m + M8	178
	7015220200	SOV 23 SOS NC AT 1/8"	ATEX câble 2 m	174		7015220500	SOV 23 SES NC AT 1/8"	ATEX câble 2 m	174
	7025020200	SOV 33 SOS NC 3F 1/4"	Câble 2.5 m	252		7025020500	SOV 33 SES NC 3F 1/4"	Câble 2.5 m	252
	7025120200	SOV 33 SOS NC M8 1/4"	Câble 0.3 m + M8	248		7025120500	SOV 33 SES NC M8 1/4"	Câble 0.3 m + M8	248
	7025220200	SOV 33 SOS NC AT 1/4"	ATEX câble 2 m	244		7025220500	SOV 33 SES NC AT 1/4"	ATEX câble 2 m	244
	7045020200	SOV C3 SOS NC 3F 3/8"	Câble 2.5 m	402		7045020500	SOV C3 SES NC 3F 3/8"	Câble 2.5 m	402
	7045120200	SOV C3 SOS NC M8 3/8"	Câble 0.3 m + M8	398		7045120500	SOV C3 SES NC M8 3/8"	Câble 0.3 m + M8	398
	7045220200	SOV C3 SOS NC AT 3/8"	ATEX câble 2 m	394		7045220500	SOV C3 SES NC AT 3/8"	ATEX câble 2 m	394

DISTRIBUTEURS DOUBLE 3/2 MONOSTABLE SAFE AIR®

Code	Taille	Type	Capteur 3 fils	Poids [g]
7015020210	1/8"	SOV 23 SOS DD 3F	Câble 2.5 m	482
7015120210	1/8"	SOV 23 SOS DD M8	Câble 0.3 m + M8	479
7015220210	1/8"	SOV 23 SOS DD AT	ATEX câble 2 m	466
7015020510	1/8"	SOV 23 SES DD 3F	Câble 2.5 m	482
7015120510	1/8"	SOV 23 SES DD M8	Câble 0.3 m + M8	474
7015220510	1/8"	SOV 23 SES DD AT	ATEX câble 2 m	466
7025020210	1/4"	SOV 33 SOS DD 3F	Câble 2.5 m	632
7025120210	1/4"	SOV 33 SOS DD M8	Câble 0.3 m + M8	624
7025220210	1/4"	SOV 33 SOS DD AT	ATEX câble 2 m	616
7025020510	1/4"	SOV 33 SES DD 3F	Câble 2.5 m	632
7025120510	1/4"	SOV 33 SES DD M8	Câble 0.3 m + M8	624
7025220510	1/4"	SOV 33 SES DD AT	ATEX câble 2 m	616
7045020210	3/8"	SOV C3 SOS DD 3F	Câble 2.5 m	972
7045120210	3/8"	SOV C3 SOS DD M8	Câble 0.3 m + M8	964
7045220210	3/8"	SOV C3 SOS DD AT	ATEX câble 2 m	956
7045020510	3/8"	SOV C3 SES DD 3F	Câble 2.5 m	972
7045120510	3/8"	SOV C3 SES DD M8	Câble 0.3 m + M8	964
7045220510	3/8"	SOV C3 SES DD AT	ATEX câble 2 m	956

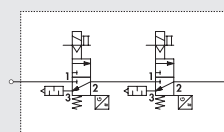
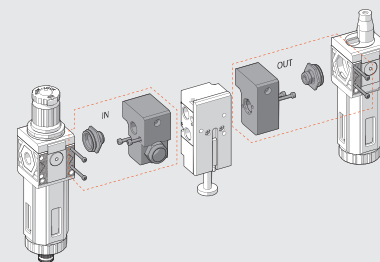
SCHEMA DE RACCORDEMENT

ACCESSOIRES
BLOCS D'ENTREE ET DE SORTIE POUR SYNTESI SY1-SY2

Code	Désignation
9210015	Bloc d'entrée pour SY1
9210016	Bloc de sortie pour SY1
9210017	Bloc d'entrée pour SY2
9210018	Bloc de sortie pour SY2

Couple maxi de 0.4 Nm pour SY1
Couple maxi de 2.5 Nm pour SY2

ELECTRODISTRIBUTEURS PLAN DE POSE ISO 5599/1 SAFE AIR®

SIMPLE



DOUBLE



CARACTERISTIQUES TECHNIQUES	DISTRIBUTEURS SIMPLES			DISTRIBUTEURS DOUBLES		
	ISO 1	ISO 2	ISO 3	ISO 1	ISO 2	ISO 3
Fluide	Air filtré 50 µm non lubrifié. Si de l'air lubrifié est utilisé, la lubrification doit être maintenue					
Fonctionnement de l'électrodistributeur	5/2 monostable					
Pression d'utilisation:	bar			double 5/2 monostable		
• pilotage interne	2.5 à 10					
• pilotage externe	Vide à 10					
Pression minimale de pilotage	2.5					
Température d'utilisation	-10 à +60 (-10 à +45 pour la version ATEX)					
Diamètre nominal	7.5	12	15	-	-	-
Conductance C	Nl/min · bar	250	657	971	228	498
Ratio critique b	bar/bar	0.36	0.43	0.43	0.40	0.24
Débit à 6.3 bar avec une ΔP de 0.5 bar	Nl/min	700	1800	3200	770	1250
Débit à 6.3 bar avec une ΔP de 1 bar	Nl/min	1100	2700	4600	1050	1750
Conductance C à l'échappement	Nl/min · bar	267	817	1095	222	554
Ratio critique b à l'échappement	bar/bar	0.34	0.24	0.56	0.30	0.02
Débit d'échappement libre à 6.3 bar	Nl/min	1850	4900	8000	1600	4000
Temps de réponse à l'enclenchement/au déclenchement à 6.3 bar	ms/ms	24 / 50	39 / 60	50 / 120	24 / 50	39 / 60
Installation	Toutes positions					
Montage	Sur embase simple ou juxtaposable suivant ISO 5599/1 (*)			-		
Pilote électrique	Plan de pose CNOMO					
Commande manuelle	A impulsion sur l'électropilote et sur le corps du distributeur en bout de tiroir					
Huile recommandée	ISO et UNI FD 22					
Bobines	L = 22 mm, cheminée Ø 8, connexion EN175301-803 Forme B industrielle L = 30 mm, cheminée Ø 8, connexion EN175301-803 Forme A Certificat EN 60204.1 et VDE 0580 Pour les caractéristiques électriques, Voir Page 117 (*) IP 65 avec la bobine et le connecteur montés Maxi 78 dBA avec les silencieux d'échappement					
Classe de protection	1					
Niveau de bruit	En accord avec la Directive Machine, Annexe V (**)					
Couple maxi de serrage de l'écrou de la bobine	⊗ II 3G Ex nA c IIC T4 Gc x -10°C < Ta < 45°C ⊗ II 3D Ex tc IIIC T135°C IP65 Dc					
Marquage CE	Interruption de l'alimentation et la mise à l'échappement de la branche du circuit raccordé à l'orifice 4					
Catégorie ATEX (seulement pour les versions avec un capteur ATEX)	A effet Hall (pour les caractéristiques techniques Voir Page 74) 40 x 10 ⁶ cycles					
Fonction de sécurité	2			4		
Type de capteur utilisé	Faible (80 %)			Haut (≥ 99 %)		
B10d	-			80		
Catégorie - ISO EN 13849	-			80		
DC	-			-		
CCF	-			-		
PL - ISO EN 13849	Convient pour une utilisation de sécurité jusqu'à un PL=c			Convient pour une utilisation de sécurité jusqu'à un PL=c		
IMPORTANT	Eviter de monter 2 ou plus électrodistributeurs en positions adjacentes. Dans le cas de montage rapproché de distributeurs, la distance minimum à respecter est indiquée dans le manuel d'utilisation.					

* Pour éviter tout dysfonctionnement, nous recommandons des accessoires Metal Work

** La déclaration peut être téléchargée sur le site www.metalwork.fr

IMPORTANT: Les éventuelles masses métalliques ferromagnétiques devront être distantes au minimum de 30 mm par rapport au capteur. Eviter les champs magnétiques pouvant créer des perturbations à proximité du capteur.

BOBINES ET CONNECTEURS L = 15 mm, L = 22 mm, L = 30 mm

BOBINES L = 22 mm CONNEXION EN175301-803 FORME B INDUSTRIELLE

- Tolérances de tension: -10 à +15%
- Classe d'isolement: F155
- Degré de protection: IP65 - EN60529 avec connecteur
- Ne pas exposer en permanence aux agents atmosphériques
- Température de la bobine à 100% d'enclenchement: 55°C à 20°C température ambiante
- Suivant directive ATEX 94/9 CE, Groupe II, Catégorie 3 GD



KIT IP65 POUR BOBINES L = 22 mm POUR SERIE 70 - NAMUR - ISO 5599/1

Améliore la protection IP65, en cas d'exposition prolongée aux agents atmosphériques. **Utilisable pour les électrovalvules en technopolymère.**



Code	Désignation
0222100100	Kit IP 65 pour bobine L 22 mm

Code	Type	Tension nominale	Puissance absorbée	
CHEMINÉE Ø 8 mm POUR ELECTROPILOTES PIV.I - PIV.T				
W0215000051	Bobine 22 Ø 8 5W-12VDC	12VDC	5W	5W
W0215000001	Bobine 22 Ø 8 5W-24VDC	24VDC	5W	5W
W0215000011	Bobine 22 Ø 8 5VA-24VAC	24V 50/60Hz	8VA	5VA
W0215000021	Bobine 22 Ø 8 5VA-110VAC	110V 50/60Hz	8VA	5VA
W0215000031	Bobine 22 Ø 8 5VA-220VAC	220V 50/60Hz	8VA	5VA
CHEMINÉE Ø 8 mm POUR SERIE 70 - NAMUR - ISO5599/1 - ELECTROPILOTES CNOMO				
W0215000151	Bobine 22 Ø 8 BA 2W-12VDC	12VDC	2W	2W
W0215000101	Bobine 22 Ø 8 BA 2W-24VDC	24VDC	2W	2W
W0215000111	Bobine 22 Ø 8 BA 3.5VA-24VAC	24V 50/60Hz	5.3VA	3.5VA
W0215000121	Bobine 22 Ø 8 BA 3.5VA-110VAC	110V 50/60Hz	5.3VA	3.5VA
W0215000131	Bobine 22 Ø 8 BA 3.5VA-220VAC	220V 50/60Hz	5.3VA	3.5VA
CHEMINÉE Ø 9 mm POUR ELECTROPILOTES PIV.T				
W0216000001	Bobine 22 Ø 9 3.8W-24VDC	24VDC	3.8W	3.8W
W0216000011	Bobine 22 Ø 9 6.5VA-24VAC	24V 50/60Hz	9VA	6.5VA
W0216000021	Bobine 22 Ø 9 6.5VA-110VAC	110V 50/60Hz	9VA	6.5VA
W0216000031	Bobine 22 Ø 9 6.5VA-220VAC	220V 50/60Hz	9VA	6.5VA

CHEMINÉE Ø 8 mm UL ET CSA POUR SERIE 70 - NAMUR - ISO5599/1 - ELECTROPILOTES CNOMO



Code	Désignation	Tension nominale	Puissance absorbée	
CHEMINÉE Ø 8 mm UL ET CSA POUR SERIE 70 - NAMUR - ISO5599/1 - ELECTROPILOTES CNOMO				
W0215000251	Bobine 22 Ø 8 BA 2W-12VDC UR	12VDC	2W	2W
W0215000201	Bobine 22 Ø 8 BA 2W-24VDC UR	24VDC	2W	2W
W0215000211	Bobine 22 Ø 8 BA 3.5VA-24VAC UR	24V 50/60Hz	5.3VA	3.5VA
W0215000221	Bobine 22 Ø 8 BA 3.5VA-110VAC UR	110V 50/60Hz	5.3VA	3.5VA
W0215000231	Bobine 22 Ø 8 BA 3.5VA-220VAC UR	220V 50/60Hz	5.3VA	3.5VA

BOBINES L = 30 mm CONNEXION EN175301-803 FORME A POUR ELECTROPILOTES PIV-B

- Tolérances de tension: -10% à +15%
- Classe d'isolement: M 180
- Degré de protection: IP65 - EN60529 avec connecteur
- Ne pas exposer en permanence aux agents atmosphériques
- Suivant directive ATEX 94/9 CE, Groupe II, Catégorie 3 GD



Code	Désignation	Tension nominale	Puissance absorbée	
W0216001001	Bobine 30 Ø13 10W-24VDC	24VDC	10W	
W0216001011	Bobine 30 Ø13 13VA-24VAC	24V 50/60Hz	13VA	
W0216001021	Bobine 30 Ø13 13VA-110VAC	110V 50/60Hz	13VA	
W0216001031	Bobine 30 Ø13 13VA-220VAC	220V 50/60Hz	13VA	

BOBINES L = 30 mm CONNEXION EN175301-803 FORME A POUR ISO 5599/1 - ELECTROPILOTES CNOMO

- Tolérances de tension: -10% à +15%
- Classe d'isolement: F 155
- Degré de protection IP 65 - EN60529 avec connecteur
- Coefficient d'enclenchement: 100%
- Température de la bobine à 100% d'enclenchement : 70°C à 20°C de température ambiante

Code	Désignation	Tension nominale	Puissance absorbée	
W0210010100	Bobine 30 Ø8 2W-24VDC	24VDC	5W	2W
W0210011100	Bobine 30 Ø8 3.5VA-24VAC	24V 50/60Hz	10VA	3.5VA
W0210012100	Bobine 30 Ø8 3.5VA-110VAC	110V 50/60Hz	10VA	43.5VA
W0210013100	Bobine 30 Ø8 3.5VA-220VAC	220V 50/60Hz	10VA	3.5VA

BOBINES EEXM POUR SERIE 70 - NAMUR - ISO 5599/1

- Suivant la directive ATEX 94/9 CE,
 Ⓢ II 2G Ex mb IIC T4/T5 Gb
 Ⓢ II 2D Ex Ib IIC T130/T95 °C IP66 Db



Code	Désignation	Tension nominale	Puissance absorbée	
0227606913	Bobine 30 Ø8 24 VDC EEXMT5 avec câble 3 m	24VDC	5W	2W
0227606915	Bobine 30 Ø8 24 VDC EEXMT5 avec câble 5 m	24VDC	5W	2W
0227608013	Bobine 30 Ø8 24 VAC EEXMT5 avec câble 3 m	24V 50/60Hz	10VA	3.5VA
0227608015	Bobine 30 Ø8 24 VAC EEXMT5 avec câble 5 m	24V 50/60Hz	10VA	3.5VA
0227608023	Bobine 30 Ø8 110 VAC EEXMT5 avec câble 3 m	110V 50/60Hz	10VA	43.5VA
0227608025	Bobine 30 Ø8 110 VAC EEXMT5 avec câble 5 m	110V 50/60Hz	10VA	43.5VA
0227608033	Bobine 30 Ø8 230 VAC EEXMT5 avec câble 3 m	230V 50/60Hz	10VA	3.5VA
0227608035	Bobine 30 Ø8 230 VAC EEXMT5 avec câble 5 m	230V 50/60Hz	10VA	3.5VA

CONNECTEURS L = 15 mm DIN 43650 FORMAT C ENTRAXE 8 mm POUR MACH16 - MACH18



Code	Type	Couleur	Ø Câble
W0970501021	Standard	15 mm	Noir PG7
W0970501022	LED 24V	15 mm	Transparent PG7
W0970501025	LED + VDR 24V	15 mm	Transparent PG7

CONNECTEURS L = 22 mm - EN175301-803 FORME B INDUSTRIELLE POUR SERIE 70 - NAMUR - ISO5599/1 - ELECTROPILOTES CNOMO - PIV.I - PIV.T

Code	Type	Couleur	Ø Câble
W0970510011	Standard	22 mm	Noir PG9
W0970510012	LED 24V	22 mm	Transparent PG9
W0970510013	LED 110V	22 mm	Transparent PG9
W0970510014	LED 220V	22 mm	Transparent PG9
W0970510015	LED + VDR 24V	22 mm	Transparent PG9
W0970510016	LED + VDR 110V	22 mm	Transparent PG9
W0970510017	LED + VDR 220V	22 mm	Transparent PG9
W0970510070	Atex II 2 GD	22 mm	Noir PG9

CONNECTEURS L = 30 mm - EN175301-803 FORME A POUR ISO5599/1 - ELECTROPILOTES CNOMO - PIV.B

Code	Type	Couleur	Ø Câble
W0970520033	Standard	30 mm	Noir PG11
W0970520034	LED 24V	30 mm	Transparent PG11
W0970520035	LED 110V	30 mm	Transparent PG11
W0970520036	LED 220V	30 mm	Transparent PG11
W0970520037	LED + VDR 24V	30 mm	Transparent PG11
W0970520038	LED + VDR 110V	30 mm	Transparent PG11
W0970520039	LED + VDR 220V	30 mm	Transparent PG11

CONNECTEUR PLUG-IN POUR MINIMACH - MACH 11

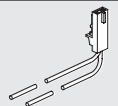

Code	Désignation
W0970512000	Connecteur PLUG-IN L = 300 mm

PIECES DE RECHANGE

PILOTE PLUG-IN POUR MINIMACH - MACH 11



Code	Désignation
722113541100	PLT 10 722113541100

ELECTROPILOTES MACH16 ET MACH18 (NOUVEAU)



Code	Désignation	
W4015301000	Pilote Mach 16/18 24VDC	(OLD W4015101000)
W4015301010	Pilote Mach 16/18 24VAC	(OLD W4015101010)
W4015301020	Pilote Mach 16/18 110VAC	(OLD W4015101020)
W4015301030	Pilote Mach 16/18 220VAC	(OLD W4015101030)
W4015401000	Pilote Multiconnexion Mach 16 24VDC	(OLD W4015201000)
W4015401010	Pilote Multiconnexion Mach 16 24VAC	(OLD W4015201010)

Si le pilote ne comporte pas le marquage **CE**, il s'agit d'un ancien modèle. CONTACTER METAL WORK

EB 80 SYSTEME ELECTROPNEUMATIQUE



DISTRIBUTEURS

EB 80 SYSTEME ELECTROPNEUMATIQUE

CARACTERISTIQUES TECHNIQUES							
Plage de tensions d'alimentation	V	12 -10% à 24 +30%					
Tension minimale de fonctionnement	V	10,8 *					
Tension maximale de fonctionnement	V	31,2					
Tension maximale admissible	V	32 ***					
Puissance absorbée pour chaque électropilote commandé	W	3 durant 15 ms, puis 0,3 en maintien					
Type de connexion (pour version multipolaire)		PNP ou NPN (configurable)					
Facteur d'enclenchement		100% ED					
Puissance d'alimentation pour les électrodistributeurs		Voir chapitre "Connexion électrique - E"					
Puissance d'alimentation pour les signaux		Voir chapitre "Modules de signal - S"					
Protections		Protection contre les surcharges et sortie électropilote protégée des courts-circuits					
Diagnostic		Voir chapitre "Connexion électrique - E"					
Nombre maximum d'électropilotes		En version multipolaire 21 ou 38; Bus de terrain 128					
Température d'utilisation	°C	-10 ÷ +50 (à 8 bar)					
	°F	14 ÷ 122 (à 8 bar)					
Pression d'utilisation		5/2 et 5/3	2/2 et 3/2				
Electrodistributeurs non assistés (pilotage interne)	bar	3 ÷ 8	3,5 ÷ 8				
	MPa	0,3 ÷ 0,8	0,35 ÷ 0,8				
	psi	43 ÷ 116	51 ÷ 116				
Electrodistributeurs assistés (pilotage externe)	bar	Vide ÷ 10					
	MPa	Vide ÷ 1					
	psi	Vide ÷ 145					
Pression de pilotage externe (version assistée)	bar	3 ÷ 8	mini (voir le catalogue général) / maxi 8				
	MPa	0,3 ÷ 0,8	mini (voir le catalogue général) / maxi 0,8				
	psi	43 ÷ 116	mini (voir le catalogue général) / maxi 116				
Débit des électrodistributeurs, à 6,3 bar ΔP 1 bar		Ø 4 (5/32")	Ø 6	Ø 8 (5/16")	Ø 1/4"	Ø 10 **	Ø 3/8" **
	électrodistributeur 2/2	Nl/min	350	430	500	430	-
	électrodistributeur 3/2	Nl/min	350	600	700	600	1250
	électrodistributeur 5/2	Nl/min	350	650	800	650	1250 - 1400
	électrodistributeur 5/3	Nl/min	350	460	500	460	1000 - 1250
	électrodistributeur V3V (R)	Nl/min	-	-	-	-	1000
Temps de réponse à l'enclenchement (TRA) et au déclenchement (TRR) à 6 bar							
	TRA/TRR électrodistributeur 2/2 et 3/2	ms	14 / 28				
	TRA/TRR électrodistributeur 5/2 monostable et vanne de sectionnement	ms	12 / 45				
	TRA/TRR électrodistributeur 5/2 bistable	ms	9 / 11				
	TRA/TRR électrodistributeur 5/3	ms	15 / 45				
	TRA/TRR électrodistributeur 3/2 haut débit	ms	13 / 36				
Fluide			Air non lubrifié				
Qualité d'air requise			ISO 8573-1 classe 4-7-3				
Degré de protection			IP65 (avec les connecteurs montés ou bouchonnés si non utilisés)				

* La tension minimale de 10,8 V est nécessaire à chaque électropilote, aussi pour vérifier la tension minimale nécessaire à la sortie de l'alimentation.

** En utilisant des électrodistributeurs hauts débits ou des électrodistributeurs couplés.

*** **ATTENTION: une tension supérieure à 32VDC endommagerait irrémédiablement le système.**

N.B.: D'autres caractéristiques techniques spécifiques sont mentionnées dans les chapitres de chaque sous-système EB 80.

CLEFS DE CODIFICATIONS

Un système complet a une description composée d'une succession de séquences définissant chaque sous-système de la gauche vers la droite, comme présenté ci-dessous. La séquence de chaque sous-système est obtenue en prenant son code et en omettant les premiers chiffres du code, à savoir 02282. Exemple: le module de signal à 8 entrées digitales a pour code 02282S01 → dans la description écrire seulement S01.

La séquence de chaque embase pour électrodistributeur est constituée de:

Séquence de l'embase	Commande (s) manuelle (s) des électrodistributeurs	Type d'électrodistributeur
Obtenu en supprimant 02282 du code	0 = monostable 1 = bistable	Electrodistributeur Distributeur factice By-pass
Exemple Embase de 4 positions, pour 8 pilotes, tubes Ø 6, code 02282B4086666	Monostable	2 électrodistributeurs 5/2 monostable - V 1 double 3/2 NO - W 1 distributeur factice - F
Séquence B4086666	0	VVWF

La description est une succession de séquences définies comme suit:

EB 80	- S _ _	- E _ _	- P _ _ _	- B _ _ _ _	- M _ _ _ _	- C
Système EB 80	Module de signal (si présent)	Connexion électrique	Alimentation pneumatique	Embase pour électrodistributeurs (autant de séquences que nécessaire) avec électrodistributeur ou distributeur factice	Module intermédiaire (si présent)	Plaque de fermeture

Exemple: EB 80-S01-E0EN-P3XZ00-B4086660VWKN-M300Z30-B30388800VVN-C2

EB 80	- S01	- E0EN	- P3XZ00	- B4086660VWKN	- M300Z30	- B30388800VVN	- C2
Système EB 80	Module de signal complet à 8 entrées digitales M8	Connexion électrique EtherNet/IP	Alimentation pneumatique - raccord Ø 12 - assistance des pilotes Ø 4 - silencieux d'échappement	Embase et électrodistributeurs - 4 positions - 8 commandes possibles - raccords pour tube Ø 6 - commandes manuelles monostables - un 5/2 monostable - un double 3/2 NO - un 5/2 bistable - un factice	Module intermédiaire - raccords pour tube Ø 12 - passant - sans alimentation supplémentaire	Embase et électrodistributeurs - 3 positions - 3 commandes possibles - raccords pour tube Ø 8 - commandes manuelles monostables - un 5/2 monostable - un 5/2 monostable - un factice	Plaque de fermeture pour îlot avec bus de terrain

Les systèmes EB 80 possibles sont infinis, la longueur de leur description est variable et peut-être très étendue. Le CODE véritable de commande du système, comportant un nombre limité de caractères, est défini par Metal Work Spa. En conséquence, le code de commande ne pourra pas être aussi "explicite", que la description complète.

EB 80 MODULES DE SIGNAL - S



CARACTERISTIQUES TECHNIQUES		
Plage de tensions d'alimentation	V	12 -10% 24 +30%
Tension minimale de fonctionnement	V	10.8 *
Tension maximale de fonctionnement	V	31.2
Tension maximale admissible	V	32 ***
Puissance		Voir chaque "Module de signal - S"
Protections		Contre les surcharges et l'inversion de polarité.
Diagnostic		Local avec la Led et message logiciel.
Nombre maximal de modules de signal		Sous-voltage, survoltage, court-circuit et surcharge individuellement sur le connecteur ou le module entier 16 modules d'entrées digitales 8 M8 + 16 modules de sorties digitales 8 M8 (ou 8 modules de 16 entrées + 8 modules de 16 sorties) ** + 4 modules d'entrées analogiques + 4 modules de sorties analogiques + 4 modules d'entrées analogiques pour la mesure de température
Température d'utilisation	°C	-10 à + 50
	°F	14 à 122
Versions		Entrée digitale, sortie digitale, entrée analogique, sortie analogique
Degré de protection		IP65 (avec les connecteurs montés ou bouchonnés si non utilisés) IP40 pour les modules E/S 16 positions

* La tension minimale de 10.8 V est nécessaire à chaque électropilote, aussi pour vérifier la tension minimale nécessaire à la sortie de l'alimentation.

** Pour les modules d'entrées/sorties, l'alimentation provient de l'alimentation du bus. Vérifier que le courant total des entrées et sorties connectées simultanément n'est pas supérieur à 3.5 A.

*** ATTENTION: une tension supérieure à 32VDC endommagerait irréremédiablement le système.

N.B.: Pour les caractéristiques spécifiques de chaque module, se référer aux pages suivantes.

CODIFICATION

Code	Désignation	Poids [g]	Code	Désignation	Poids [g]	Code	Désignation	Poids [g]
02282S01	Module 8 entrées digitales M8 EB 80	240	02282S04	Module 4 entrées analogiques M8 EB 80	223	02282S07	Module 16 sorties digitales à bornier EB 80	240
02282S02	Module 8 sorties digitales M8 EB 80	240	02282S05	Module 4 sorties analogiques M8 EB 80	223	02282S08	Module 4 entrées analogiques M8 pour la mesure de température EB 80	223
02282S03	Module 6 sorties digitales M8 + alimentation électrique EB 80	248	02282S06	Module 16 entrées digitales à bornier EB 80	240			

ACCESSOIRES

BOUCHON MALE POUR CONNECTEUR

Code	Désignation
0240009039	Bouchon mâle pour connecteur M8

CONNECTEUR DROIT M8 MALE 3 POLES POUR ENTREE / SORTIE DIGITALE

Code	Désignation
0240009010	Connecteur droit M8 mâle 3 pôles

RALLONGE DROITE M8 MALE - FEMELLE 3 POLES POUR ENTREE / SORTIE DIGITALE

Code	Désignation
0240009009	Rallonge droite M8 mâle femelle 3 pôles câble = L 3M

CONNECTEUR DROIT M8 MALE 4 POLES POUR ENTREE / SORTIE ANALOGIQUE

Code	Désignation
0240010300	Connecteur droit M8 mâle 4 pôles

CONNECTEURS DROITS M8 FEMELLE 4 POLES PRECABLES POUR ALIMENTATION

Code	Désignation
0240009060	Connecteur droit M8 femelle 4 pôles pour alimentation câble L = 3 m
0240009037	Connecteur droit M8 femelle 4 pôles pour alimentation câble L = 5 m
0240009058	Connecteur droit M8 femelle 4 pôles pour alimentation câble L = 10 m
0240009059	Connecteur droit M8 femelle 4 pôles pour alimentation câble L = 15 m

CONNECTEURS COUDÉS M8 FEMELLE 4 POLES PRECABLES POUR ALIMENTATION

Code	Désignation
0240009102	Connecteur coudé M8 femelle 4 pôles pour alimentation câble L = 2 m
0240009103	Connecteur coudé M8 femelle 4 pôles pour alimentation câble L = 5 m

NOTE

CONNECTEUR DROIT M8 MALE 4 POLES PRECABLE POUR ENTREE - SORTIE ANALOGIQUE

Code	Désignation
0240010105	Connecteur droit M8 mâle 4 pôles câble L = 5 m

RALLONGE DROITE M8 MALE 3 POLES - M12 FEMELLE 5 POLES POUR ENTREE - SORTIE DIGITALE

Code	Désignation
0240009045	Rallonge droite M8 mâle 3 pôles M12 femelle 5 pôles câble L = 0,2 m

RALLONGE M8 MALE 4 POLES - M12 FEMELLE 8 POLES POUR CONNEXION REGTRONIC

Code	Désignation
0240009046	Rallonge droite M8 mâle 4 pôles M12 femelle 8 pôles câble L = 1 m

RALLONGES DROITES M8 MALE - FEMELLE 4 POLES BLINDEES POUR ENTREE - SORTIE ANALOGIQUE

Code	Description
0240005005	Rallonge droite M8 mâle femelle 4 pôles câble blindé L = 1 m
0240005006	Rallonge droite M8 mâle femelle 4 pôles câble blindé L = 3 m
0240005003	Rallonge droite M8 mâle femelle 4 pôles câble blindé L = 5 m
0240005008	Rallonge droite M8 mâle femelle 4 pôles câble blindé L = 10 m

SUPPORT DE FIXATION SUPPLEMENTAIRE RAIL DIN (EN 50022)

Code	Désignation
02282R4001	Support supplémentaire rail DIN

N.B.: A utiliser pour améliorer la fixation des îlots de plus de 40 distributeurs sur rails DIN (EN 50022). Le support doit être positionné tous les 20-25 distributeurs.

PIECES DE RECHANGE

JOINT OR D'INTERFACE MODULES BUS/SIGNAL EB 80

Code	Désignation
02282R1005	Joint OR d'interface modules BUS/Signal EB 80

Conditionnement 10 pièces

JOINT ENTRE EMBASES ET COUVERCLE MODULE BUS/ SIGNAL EB 80

Code	Désignation
02282R1004	Joint entre embases et couvercle module BUS/Signal EB 80

Conditionnement 10 pièces

SET D'IDENTIFICATION

Code	Désignation
0226107000	Set d'identification

Lot de 16 pièces

EB 80 CONNEXION ELECTRIQUE - E

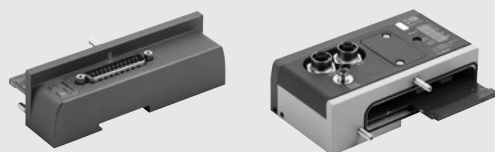

CARACTERISTIQUES TECHNIQUES			
Plage de tensions d'alimentation	V	12 -10%	24 +30%
Tension minimale de fonctionnement	V	10.8 *	
Tension maximale de fonctionnement	V	31.2	
Tension maximale admissible	V	32 ***	
Type de commande (multipolaire)		NPN ou PNP	
Facteur d'enclenchement		100% ED	
Puissance d'alimentation sans électropilote commandé:			
en régime constant, avec connexion multipolaire	W	0.1 pour la "Connexion électrique - E" + 0.25 pour chaque "Embase - B"	
en régime constant, avec connexion bus de terrain	W	4 pour la "Connexion électrique - E" + 0.25 pour chaque "Embase - B"	
Puissance d'alimentation des modules de signal Voir le chapitre "Modules de signal - S"			
Puissance d'alimentation maximale en fonctionnement (donnée utile pour le dimensionnement du bloc d'alimentation)	W	3.5 pour chaque électropilote actionné simultanément + les entrées et sorties	
Courant maximum admissible			
avec connexion multipolaire	A	6 en continu, 9 en instantané	
avec connexion bus de terrain	A	4 en continu, 6 en instantané pour l'alimentation des électrodistributeurs 4 en continu, 6 en instantané pour l'alimentation du bus et des signaux	
Protections Diagnostic			
Protection contre les surcharges et les électropilotes contre les courts-circuits Signal Led sur l'électrodistributeur, Led sur la connexion électrique avec multipolaire: activation du signal défaut Sortie avec bus de terrain: message au logiciel			
Signaux de défaut			
Electropilote en court-circuit; défaillant ou manquant Tension d'alimentation en dehors de la plage (sous-tension ou surtension) Seulement avec bus de terrain, à la mise sous tension, configuration de communication entre les modules différente de celle mémorisée.			
Température d'utilisation	°C	-10 ÷ + 50	
	°F	14 ÷ 122	
Versions			
Connecteurs Sub-D, bus de terrain de différents protocoles, additionnel			
		Connecteur 25 broches	Connecteur 44 broches
Nombre maximal d'électropilotes activables **		21	38
Nombre maximal d'électrodistributeurs activables		Bus de terrain 128	
Degré de protection		Additionnel 128	
Poids	g	Idem, en fonction du nombre d'électropilotes et du type d'embases IP65 (avec les connecteurs montés ou bouchonnés si non utilisés)	
		180	180
			350
			320

* La tension minimale de 10.8 V est nécessaire à chaque électropilote, aussi pour vérifier la tension minimale nécessaire à la sortie de l'alimentation.

** Si vous composez des embases qui dépassent le nombre maximum de d'électropilote activables (en montant des distributeurs factices N ou des by-pass Y sur les positions excédentaires), le fonctionnement est possible sur un îlot commandé par un signal positif (PNP). Dans le cas contraire (NPN), le système de diagnostic déclenchera un message d'erreur.

*** ATTENTION: une tension supérieure à 32VDC endommagerait irrémédiablement le système.

CODIFICATION

Code	Désignation	Poids [g]	Code	Désignation	Poids [g]	Code	Désignation	Poids [g]
02282E025	Connexion électrique EB 80 25 broches	180	02282E0EN	Connexion électrique EB 80 EtherNet/IP	350	02282E0AD	Connexion électrique EB 80 additionnel	320
02282E044	Connexion électrique EB 80 44 broches	180	02282E0EC	Connexion électrique EB 80 EtherCAT	350			
			02282E0PN	Connexion électrique EB 80 Profinet IO	350			
			02282E0CN	Connexion électrique EB 80 CANopen	350			
			02282E0PB	Connexion électrique EB 80 Profibus-DP	350			
			02282E0PL	Connexion électrique EB 80 Ethernet POWERLINK	350			
			02282E0IO	Connexion électrique EB 80 IO-Link	350			

ACCESSOIRES

CONNECTEURS COUDES 90° SUB-D IP 65

CONNECTEURS COUDES A 90° SUB-D 25 PRECABLES

Code	Désignation	Poids [g]
02269A0100	Connecteur coudé 90° SUB-D 25 broches câble UL L = 1 m	180
02269A0250	Connecteur coudé 90° SUB-D 25 broches câble UL L = 2,5 m	365
02269A0500	Connecteur coudé 90° SUB-D 25 broches câble UL L = 5 m	680
02269A1000	Connecteur coudé 90° SUB-D 25 broches câble UL L = 10 m	1220
02269A2000	Connecteur coudé 90° SUB-D 25 broches câble UL L = 20 m	2350
02269C0100 **	Connecteur coudé 90° SUB-D 25 broches câble UL H-FLEX CL6 L L = 1 m	180
02269C0250 **	Connecteur coudé 90° SUB-D 25 broches câble UL H-FLEX CL6 L L = 2,5 m	365
02269C0500 **	Connecteur coudé 90° SUB-D 25 broches câble UL H-FLEX CL6 L L = 5 m	680
02269C1000 **	Connecteur coudé 90° SUB-D 25 broches câble UL H-FLEX CL6 L L = 10 m	1220

CONNECTEURS COUDES A 90° SUB-D 44 PRECABLES

Code	Désignation	Poids [g]
02269B0100	Connecteur coudé 90° SUB-D 44 broches câble UL L = 1 m	275
02269B0250	Connecteur coudé 90° SUB-D 44 broches câble UL L = 2,5 m	630
02269B0500	Connecteur coudé 90° SUB-D 44 broches câble UL L = 5 m	1180
02269B1000	Connecteur coudé 90° SUB-D 44 broches câble U, L = 10 m	2210
02269B2000	Connecteur coudé 90° SUB-D 44 broches câble UL L = 20 m	4340
02269D0100 **	Connecteur coudé 90° SUB-D 44 broches câble UL H-FLEX CL6 L L = 1 m	275
02269D0250 **	Connecteur coudé 90° SUB-D 44 broches câble UL H-FLEX CL6 L L = 2,5 m	630
02269D0500 **	Connecteur coudé 90° SUB-D 44 broches câble UL H-FLEX CL6 L L = 5 m	1180
02269D1000 **	Connecteur coudé 90° SUB-D 44 broches câble UL H-FLEX CL6 L L = 10 m	2210

** Câble flexible classe 6 selon IEC 60228

EB80 - CONNEXION ELECTRIQUE AVEC BUS DE TERRAIN
CONNECTEUR DROIT M12 FEMELLE 5 POLES POUR ENTREE BUS CODIFIE A

Code	Désignation
0240009055	Connecteur droit M12 femelle 5 pôles codifié A
Nota: utilisable pour Bus CANopen et IO-Link	

CONNECTEUR DROIT M12 MALE 5 POLES POUR SORTIE BUS CODIFIE A

Code	Désignation
0240009038	Connecteur droit M12 mâle 5 pôles codifié A
Nota: utilisable pour Bus CANopen	

CONNECTEUR DROIT M12 FEMELLE 5 POLES POUR ENTREE BUS CODIFIE B

Code	Désignation
0240009036	Connecteur droit M12 femelle 5 pôles codifié B
Nota: utilisable pour Bus Profibus-DP	

CONNECTEUR DROIT M12 MALE 5 POLES POUR BUS CODIFIE B

Code	Désignation
0240009035	Connecteur droit M12 mâle 5 pôles codifié B
Nota: utilisable pour Bus Profibus-DP	

CONNECTEUR DROIT M12 MALE 4 POLES POUR BUS CODIFIE D

Code	Désignation
0240005051	Connecteur droit M12 mâle 4 pôles codifié D
Nota: utilisable pour Bus de la famille EtherNet (Profinet IO, EtherCAT, EtherNet/IP, Ethernet POWERLINK)	

RALLONGES DROITES M12 MALE - MALE 4 POLES POUR BUS CODIFIE D

Code	Désignation
0240005103	Rallonge droite M12 mâle-mâle 4 pôles codifié D câble L = 3 m
0240005105	Rallonge droite M12 mâle-mâle 4 pôles codifié D câble L = 5 m
0240005110	Rallonge droite M12 mâle-mâle 4 pôles codifié D câble L = 10 m

Nota: utilisable pour Bus de la famille EtherNet (Profinet IO, EtherCAT, Ethernet/IP, Ethernet POWERLINK)

CONNECTEURS DROITS M12 MALE 4 POLES PRECABLES POUR BUS CODIFIE D

Code	Désignation
0240005093	Connecteur droit M12 mâle 4 pôles codifié D câble L = 3 m
0240005095	Connecteur droit M12 mâle 4 pôles codifié D câble L = 5 m
0240005100	Connecteur droit M12 mâle 4 pôles codifié D câble L = 10 m

Nota: utilisable pour Bus de la famille EtherNet (Profinet IO, EtherCAT, Ethernet/IP, Ethernet POWERLINK)

EB80 - CONNEXION ELECTRIQUE ADDITIONNELLE
CONNECTEURS DROITS M8 FEMELLE 4 POLES PRECABLES POUR ALIMENTATION

Code	Désignation
0240009060	Connecteur droit M8 femelle 4 pôles pour alimentation câble L = 3 m
0240009037	Connecteur droit M8 femelle 4 pôles pour alimentation câble L = 5 m
0240009058	Connecteur droit M8 femelle 4 pôles pour alimentation câble L = 10 m
0240009059	Connecteur droit M8 femelle 4 pôles pour alimentation câble L = 15 m

BOUCHON M8

Code	Désignation
0240009039	Bouchon pour connecteur M8

CONNECTEUR DROIT M12 FEMELLE 5 POLES PRECABLE POUR BUS CODIFIE A

Code	Désignation
W0970513001	Connecteur droit M12 femelle 5 pôles codifié A
Nota: utilisable pour Bus IO-Link	

CONNECTEUR DROIT M12 FEMELLE 5 POLES POUR BUS CODIFIE A

Code	Désignation
W0970513002	Connecteur droit M12 femelle 5 pôles codifié A câble L = 5 m
Nota: utilisable pour Bus IO-Link	

CONNECTEUR COUDE M12 FEMELLE 5 POLES POUR BUS CODIFIE A

Code	Désignation
W0970513003	Connecteur coudé M12 femelle 5 pôles codifié A
Nota: utilisable pour Bus IO-Link	

CONNECTEUR COUDE M12 FEMELLE 5 POLES PRECABLE POUR BUS CODIFIE A

Code	Désignation
W0970513004	Connecteur coudé M12 femelle 5 pôles codifié A câble L = 5 m
Nota: utilisable pour Bus IO-Link	

CABLES POUR BUS

Code	Désignation
0240005220*	Câble pour Bus L = 20 m
0240005250	Câble pour Bus CANopen L = 20 m

* Utilisable pour Bus de la famille EtherNet (Profinet IO, EtherCAT, Ethernet/IP, Ethernet POWERLINK)

CONNECTEUR RJ45

Code	Désignation
0240005050	Connecteur RJ45 à 4 contacts selon IEC 60 603-7

CONNECTEURS DROITS M8 FEMELLE 4 POLES PRECABLES POUR ALIMENTATION

Code	Désignation
0240009060	Connecteur droit M8 femelle 4 pôles pour alimentation câble L = 3 m
0240009037	Connecteur droit M8 femelle 4 pôles pour alimentation câble L = 5 m
0240009058	Connecteur droit M8 femelle 4 pôles pour alimentation câble L = 10 m
0240009059	Connecteur droit M8 femelle 4 pôles pour alimentation câble L = 15 m

BOUCHONS MALES POUR CONNECTEURS

Code	Désignation
0240009039	Bouchon mâle pour connecteur M8
0240009040	Bouchon mâle pour connecteur M12

RALLONGES M8 MALE - MALE 4 POLES POUR LIAISON ENTRE ILOTS

Code	Désignation	Poids [g]
0240010201	Rallonge M8 mâle-mâle 4 pôles liaison entre îlots L = 1 m	45
0240010205	Rallonge M8 mâle-mâle 4 pôles liaison entre îlots L = 5 m	185
0240010210	Rallonge M8 mâle-mâle 4 pôles liaison entre îlots L = 10 m	330
0240010215	Rallonge M8 mâle-mâle 4 pôles liaison entre îlots L = 15 m	475
0240010220	Rallonge M8 mâle-mâle 4 pôles liaison entre îlots L = 20 m	620

N.B.: Pour un fonctionnement correct de l'ensemble du système EB 80, utiliser exclusivement des câbles M8-M8 précâblés, torsadés et blindés.

PIECES DE RECHANGE
JOINT TORIQUE D'INTERFACE CONNEXION ELECTRIQUE EB 80

Code	Désignation
02282R1003	Joint torique interface connexion électrique EB 80

Conditionnement 10 pièces

JOINT ENTRE L'EMBASE ET LE COUVERCLE BUS/SIGNAUX EB 80

Code	Désignation
02282R1004	Joint entre embase et couvercle BUS/Signaux EB 80

Conditionnement 10 pièces

JOINT TORIQUE D'INTERFACE BUS/SIGNAUX EB 80

Code	Désignation
02282R1005	Joint torique interface BUS/Signaux EB 80

Conditionnement 10 pièces

EB 80 ALIMENTATION PNEUMATIQUE - P

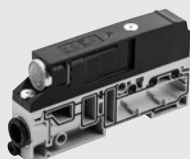

CARACTERISTIQUES TECHNIQUES		5/2 et 5/3		2/2 et 3/2	
Pression d'utilisation		3 ÷ 8		mini (voir le catalogue général) / maxi 8	
Versions à pilotage interne et pression d'alimentation des électro-pilotes		0.3 ÷ 0.8		mini (voir le catalogue général) / maxi 0.8	
	bar	43 ÷ 116		mini (voir le catalogue général) / maxi 116	
	MPa				
	psi				
Versions à pilotage interne	bar			Vide ÷ 10	
	MPa			Vide ÷ 1	
	psi			Vide ÷ 145	
Température d'utilisation	°C			-10 ÷ + 50	
	°F			14 ÷ 122	
Débit à 6.3 bar ΔP 1 bar		Ø 8 (5/16")	Ø 10	Ø 12	Ø 1/2"
Alimentation (orifice 1)	Nl/min	1800	2800	3500	3500
Echappement avec raccord (orifice 3 et 5)	Nl/min	2000	3200	4400	4400
Echappement séparé Ø 8 (N.B.: Pmax 8 bar)	Nl/min	1800 x 2	-	-	-
Débit à 6.3 bar échappement libre					
Echappement avec raccord (orifice 3 et 5)	Nl/min	2700	3900	6100	6100
Silencieux d'échappement	Nl/min			3600	
Echappement avec raccord Ø 12 et silencieux W0970530086	Nl/min			6000	
Echappements séparés Ø 8 (N.B.: Pmax 8 bar)	Nl/min	2700 x 2	-	-	-
Fluide		Air filtré sans lubrification			
Versions		Silencieux d'échappement ou échappement collecté, raccords pour tube Ø 8, 10, 12, 1/2"			
Degré de protection		IP65			
Poids	g	140	130	125	125

CLEFS DE CODIFICATION

02282	P	3	1	Z	3	0
FAMILLE	SOUS-SYSTEME	TUBE ORIFICE 1	ASSERVISSEMENT DES PILOTES	PARTIE SUPERIEURE	RACCORD DES ORIFICES 3 ET 5	SPECIFICITE
02282 EB 80	P Alimentation pneumatique	1 Tube Ø 8 (5/16") 2 Tube Ø 10 3 Tube Ø 12 5 Tube Ø 1/2"	1 Non asservi X Asservi	Z La partie supérieure est présente	0 Silencieux ▲ 1 Tube Ø 8 (5/16") ▲ 2 Tube Ø 10 ▲ 3 Tube Ø 12 ▲ 5 Tube Ø 1/2" 6 2 Tubes Ø 8 (5/16") (un orifice 3, un orifice 5) 9 Sans connexion	0 Standard
		9 Module pour version électrique seulement	1 Non asservi			

▲ Pour les orifices 3/5 utiliser le même diamètre que l'orifice 1.

CODIFICATION

ALIMENTATIONS PNEUMATIQUES - SILENCIEUX D'ÉCHAPPEMENT

T - Raccord pour tube	Code	Poids [g]
Asservi		
Ø 8 (5/16")	02282P1XZ00	140
Ø 10	02282P2XZ00	130
Ø 12	02282P3XZ00	125
Ø 1/2"	02282P5XZ00	125
Non asservi		
Ø 8 (5/16")	02282P11Z00	140
Ø 10	02282P21Z00	130
Ø 12	02282P31Z00	125
Ø 1/2"	02282P51Z00	125

ALIMENTATION PNEUMATIQUE - ÉCHAPPEMENT SÉPARÉ

N.B.: Pression maximale des orifices 3 et 5: 8 bar

T - Raccord pour tube	Code	Poids [g]
Asservi		
Ø 8 (5/16")	02282P1XZ60	155
Ø 10	02282P2XZ60	145
Ø 12	02282P3XZ60	140
Ø 1/2"	02282P5XZ60	140
Non asservi		
Ø 8 (5/16")	02282P11Z60	155
Ø 10	02282P21Z60	145
Ø 12	02282P31Z60	140
Ø 1/2"	02282P51Z60	140

ALIMENTATIONS PNEUMATIQUES - ÉCHAPPEMENTS CANALISÉS

T - Raccord pour tube	Code	Poids [g]
Asservi		
Ø 8 (5/16")	02282P1XZ10	140
Ø 10	02282P2XZ20	130
Ø 12	02282P3XZ30	125
Ø 1/2"	02282P5XZ50	125
Non asservi		
Ø 8 (5/16")	02282P11Z10	140
Ø 10	02282P21Z20	130
Ø 12	02282P31Z30	125
Ø 1/2"	02282P51Z50	125

MODULE POUR VERSION ÉLECTRIQUE SEULEMENT

Code	Désignation	Poids [g]
02282P91Z90	Module pour version électrique seulement	120

N.B.: Version utilisée pour constituer un îlot EB 80 sans pièce pneumatique, mais uniquement avec les modules de signaux "S" et le bus de terrain ou avec une connexion électrique supplémentaire "E".
Les bases et les vannes ne peuvent pas être ajoutées.

ACCESSOIRES

SILENCIEUX POUR RACCORD

Code	Désignation	Poids [g]
W0970530084	Silencieux pour raccord Ø 8	15
W0970530086	Silencieux pour raccord Ø 12	24

PIECES DE RECHANGE

KITS CARTOUCHE

Code	Description	Ø
02282R2110	Kit cartouche silencieux EB 80	Silencieux
02282R2113	Kit cart. d'alim. ronde EB 80 Ø 8	8 (5/16")
02282R2114	Kit cart. d'alim. ronde EB 80 Ø 10	10
02282R2115	Kit cart. d'alim. ronde EB 80 Ø 12	12
02282R2118	Kit cart. d'alim. ronde EB 80 Ø 1/2" 1/2"	1/2"

Conditionnement 10 pièces

JOINT D'INTERFACE ENTRE LES EMBASES

Code	Désignation
02282R1000	Joint d'interface entre embases EB 80

Conditionnement 10 pièces

JOINT ENTRE LE CORPS SUPERIEUR ET LE CORPS INFERIEUR

Code	Description
02282R1001	Joint entre le corps supérieur et le corps inférieur EB 80

Conditionnement 10 pièces

EB 80 EMBASES POUR ELECTRODISTRIBUTEURS - B

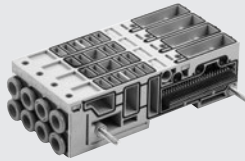

CARACTERISTIQUES TECHNIQUES

Température d'utilisation	°C	-10 à +50
	°F	14 à 122
Fluide		Air filtré sans lubrification
Versions		Embase à 3 positions pour commander 3 électropilotes; une 3 positions pour 6 électropilotes; une 4 positions pour 4 électropilotes; une 4 positions pour 8 électropilotes.
		Raccords pour tube Ø 4 (5/32"), 6, 8 (5/16"); 1/4", conduit 1, 3, 5 et X passants;
		embase 3 positions avec orifice 1 obturé; 1, 3 et 5 obturés; 3 et 5 obturés (après la première position).
Degré de protection		IP65

CLEFS DE CODIFICATION

02282	B	3	0	6	8	8	8	0
FAMILLE	SOUS-SYSTEME	NOMBRE DE POSITIONS	PASSAGES DANS L'EMBASE	NOMBRE DE COMMANDES POUR ELECTROPILOTES	1 ^{ère} position (de la gauche)	RACCORDS 2 ^{ème} position	RACCORDS 3 ^{ème} position	RACCORDS 4 ^{ème} position (de la gauche)
02282	EB 80	B Embase pour électrodistributeur	3 3 positions 4 4 positions	▲ 3 Orifices passants ■ 4 Orifice 1 obturé ▲ 2 Orifices 1, 3 et 5 obturés ▲ 3 Orifices 3 et 5 obturés	▲ 3 3 commandes ■ 4 4 commandes ▲ 6 6 commandes ■ 8 8 commandes	1 Sans cartouche 2 Raccords pour tube Ø 1/4" 4 Raccords pour tube Ø 4 (5/32") 6 Raccords pour tube Ø 6 8 Raccords pour tube Ø 8 (5/16")		▲ 0 (pour embase 3 positions) ■ 1 Sans cartouche ■ 2 Raccords pour tube Ø 1/4" ■ 4 Raccords pour tube Ø 4 (5/32") ■ 6 Raccords pour tube Ø 6 ■ 8 Raccords pour tube Ø 8 (5/16")

- ▲ Seulement pour embase à 3 positions
- Seulement pour embase à 4 positions

CODIFICATION

EMBASES POUR ELECTRODISTRIBUTEURS A 3 POSITIONS

T - Raccord pour tube	3 COMMANDES	Code	6 COMMANDES	Poids [g]
Orifices passants				
Sans cartouche	02282B3031110	02282B3061110		148
Ø 4 (5/32")	02282B3034440	02282B3064440		210
Ø 6	02282B3036660	02282B3066660		200
Ø 8 (5/16")	02282B3038880	02282B3068880		183
Ø 1/4"	02282B3032220	02282B3062220		200

Orifice 1 obturé après la première position

Sans cartouche	02282B3131110	02282B3161110		148
Ø 4 (5/32")	02282B3134440	02282B3164440		210
Ø 6	02282B3136660	02282B3166660		200
Ø 8 (5/16")	02282B3138880	02282B3168880		183
Ø 1/4"	02282B3132220	02282B3162220		200

EMBASES POUR ELECTRODISTRIBUTEURS A 4 POSITIONS

T - Raccord pour tube	4 COMMANDES	Code	8 COMMANDES	Poids [g]
Orifices passants				
Sans cartouche	02282B4041111	02282B4081111		196
Ø 4 (5/32")	02282B4044444	02282B4084444		276
Ø 6	02282B4046666	02282B4086666		256
Ø 8 (5/16")	02282B4048888	02282B4088888		244
Ø 1/4"	02282B4042222	02282B4082222		256

ACCESSOIRES

SILENCIEUX POUR RACCORD Ø 8

Code	Désignation	Poids [g]
W0970530084	Silencieux pour raccord Ø 8 15	

SUPPORT DE FIXATION SUPPLEMENTAIRE RAIL DIN (EN 50022)

Code	Désignation
02282R4001	Support supplémentaire rail DIN

N.B.: A utiliser pour améliorer la fixation des lots de plus de 40 distributeurs sur rails DIN (EN 50022). Le support doit être positionné tous les 20-25 distributeurs.

PIECES DE RECHANGE

KITS CARTOUCHE

Code	Désignation	Ø
02282R2001	Kit cartouche carrée d'embase EB 80 Ø 4	4 (5/32")
02282R2002	Kit cartouche carrée d'embase EB 80 Ø 6	6
02282R2003	Kit cartouche carrée d'embase EB 80 Ø 8	8 (5/16")
02282R2006	Kit cartouche carrée d'embase EB 80 Ø 1/4"	1/4"

Conditionnement 10 pièces

JOINT D'INTERFACE ENTRE EMBASES

Code	Désignation
02282R1000	Joint d'interface entre embases EB 80
Conditionnement 10 pièces	

KIT JOINTS ENTRE EMBASE ET ELECTRODISTRIBUTEUR

Code	Désignation
02282R1002	Kit joints entre embase et électrodistributeur EB 80
Conditionnement 10 pièces	

EB 80 ELECTRODISTRIBUTEURS

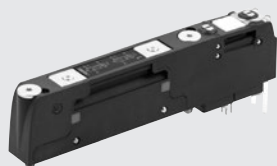

CARACTERISTIQUES TECHNIQUES										
Pression d'utilisation	Electrodistributeur non asservi	bar		5/2 et 5/3		2/2 et 3/2				
		MPa		3 ÷ 8		3.5 ÷ 8				
		psi		0.3 ÷ 0.8		0.35 ÷ 0.8				
	Electrodistributeur asservi	bar		43 ÷ 116		51 ÷ 116				
Pression d'asservissement		bar				Vide ÷ 10				
		MPa				Vide ÷ 1				
		psi				Vide ÷ 145				
		bar		3 ÷ 8		mini (voir le catalogue général) / maxi 8				
		MPa		0.3 ÷ 0.8		mini (voir le catalogue général) / maxi 0.8				
		psi		43 ÷ 116		mini (voir le catalogue général) / maxi 116				
Température d'utilisation		°C				-10 ÷ 50 (à 8 bar)				
		°F				14 ÷ 122 (à 8 bar)				
Débit à 6.3 bar 6.3 bar ΔP 1 bar				Ø 4 (5/32")	Ø 6	Ø 8 (5/16")	Ø 1/4"	Ø 10 **	Ø 3/8" **	
	électrodistributeur 2/2	Nl/min	350	430	500	430	-	-	-	
	électrodistributeur 3/2	Nl/min	350	600	700	600	1250	1250	1250	
	électrodistributeur 5/2	Nl/min	350	650	800	650	1250 - 1400	1250 - 1400	1250 - 1400	
	électrodistributeur 5/3	Nl/min	350	460	500	460	1000 - 1250	1000 - 1250	1000 - 1250	
	électrodistributeur V3V (R)	Nl/min	-	-	-	-	1000	1000	1000	
Temps de réponse à l'enclenchement (TRA) et au déclenchement (TRR) à 6 bar	TRA/TRR électrodistributeur 2/2 et 3/2	ms				14 / 28				
	TRA/TRR électrodistributeur 5/2 monostable et vanne de sectionnement	ms				12 / 45				
	TRA/TRR électrodistributeur 5/2 bistable	ms				9 / 11				
	TRA/TRR électrodistributeur 5/3	ms				15 / 45				
	TRA/TRR électrodistributeur 3/2 hauts débits	ms				13 / 36				
Fluide						Air filtré sans lubrification				
Qualité d'air requise						ISO 8573-1 classe 4-7-3				
Plage de tension d'alimentation	V					12 - 10% 24 + 30%				
Tension minimale de fonctionnement	V					10.8 *				
Tension maximale de fonctionnement	V					31.2				
Tension maximale admissible	V					32 ***				
Puissance absorbée pour chaque électropilote	W					3 pendant quelques millisecondes, en maintien 0.3				
Type d'actionnement						PNP ou NPN				
Facteur d'enclenchement						100% ED				
Versions						Commande manuelle à impulsion ou crantée. Divers schémas pneumatiques.				
Degré de protection						IP65				

* La tension minimale de 10.8 V est nécessaire à chaque électropilote, aussi pour vérifier la tension minimale nécessaire à la sortie de l'alimentation.



** Emploi des électrodistributeurs "hauts débits" ou les électrodistributeurs accouplés.

*** ATTENTION: une tension supérieure à 32VDC endommagerait irrémédiablement le système.

CODIFICATION

ELECTRODISTRIBUTEURS EB 80

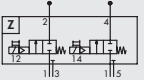
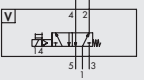
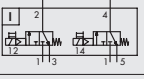
N.B.: Les électrodistributeur Z, I, W, L, K, O peuvent être montés uniquement sur des embases à 6 ou 8 commandes.

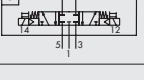
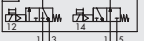
Symbole	Type	Code	Commande manuelle	Poids [g]	Symbole	Type	Code	Commande manuelle	Poids [g]
Z 	2 x 2/2 NC	708203Z0	impulsion	82	V 	5/2 monostable	708203V0	impulsion	69
		708203Z1	crantée	82			708203V1	crantée	69
I 	2 x 3/2 NC	708203I0	impulsion	82	K 	5/2 bistable	708203K0	impulsion	81
		708203I1	crantée	82			708203K1	crantée	81
W 	2 x 3/2 NO	708203W0	impulsion	82	O 	5/3 CF	708203O0	impulsion	82
		708203W1	crantée	82			708203O1	crantée	82
L 	3/2 NC + 3/2 NO	708203L0	impulsion	82					
		708203L1	crantée	82					

ELECTRODISTRIBUTEURS EB 80 HAUT DEBIT

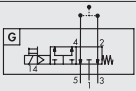
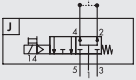
Symbole	Type	Code	Commande manuelle	Poids [g]
	3/2 NC haut débit	708203G0	impulsion	69
		708203G1	crantée	69
	3/2 NO haut débit	708203J0	impulsion	69
		708203J1	crantée	69

ELECTRODISTRIBUTEUR EB 80 SECTIONNEUR DE CIRCUIT (V3V)

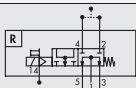
Symbole	Type	Code	Commande manuelle	Poids [g]
	Vanne de sectionnement de circuit	708203R0	impulsion	69
		708203R1	crantée	69

ACCESSOIRES

RACCORDS Y

Code	Désignation	Couleur de bague
02282R2Y04	Raccord Y pour EB 80 Ø 8 (5/16") - Ø 10	Orange
02282R2Y14	Raccord Y pour EB 80 Ø 8 (5/16") - Ø 10	Noire
02282R2Y07	Raccord Y pour EB 80 Ø 8 (5/16") - Ø 3/8"	Orange
02282R2Y17	Raccord Y pour EB 80 Ø 8 (5/16") - Ø 3/8"	Noire

NOTE

FAUX DISTRIBUTEUR (BOUCHON)

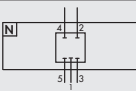
Symbole	Désignation	Code	Poids [g]
	Faux distributeur	708203N0	47

BY-PASS

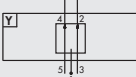
Symbole	Désignation	Code	Poids [g]
	By-pass Ø 8	708203Y8	50

N.B.: Pression maximale dans les conduits 2 et 4: 8 bar
Raccorder l'orifice 3 de l'embase à l'orifice 2 et l'orifice 5 à l'orifice 4.
Le raccord présent est relié à l'orifice 1.

PIECES DE RECHANGE

VIS DE FIXATION A L'EMBASE

Code	Désignation
02282R3000	Vis de fixation sur l'embase EB 80
Conditionnement 10 pièces	

KIT PLAQUETTES D'IDENTIFICATION

Code	Désignation
0226107000	Kit plaquettes d'identification
Lot de 16 pièces	

EB 80 MODULES INTERMEDIAIRES - M



CARACTERISTIQUES TECHNIQUES

Pression d'utilisation	Vide ÷ 10 bar / Vide ÷ 1 MPa / Vide ÷ 145 psi			
Température d'utilisation	-10 ÷ + 50 °C / 14 ÷ 122 °F			
Débit à 6.3 bar ΔP 1 bar	Ø 8 (5/16")	Ø 10	Ø 12	Ø 1/2"
Alimentation (orifice 1)	Nl/min	1800	2800	3500
Echappement avec raccord (orifice 3 et 5)	Nl/min	2000	3200	4400
Echappements séparés Ø 8	Nl/min	1800 x 2	-	-
Débit à 6.3 bar échappement libre				
Echappement avec raccord (orifice 3 et 5)	Nl/min	2700	3900	6100
Echappement avec silencieux	Nl/min		3600	
Echappement avec raccord Ø 12 et silencieux W0970530086	Nl/min		6000	
Echappements séparés Ø 8 (N.B.: Pmax 8 bar)	Nl/min	2700 x 2	-	-
Fluide	Air filtré sans lubrification			
Alimentation électrique supplémentaire	Connecteur M8 à 4 broches de 12 à 31.2			
Tension	V			
Nombre maximal d'électro-pilotes activables simultanément de la connexion électrique supplémentaire	Avec 100% de simultanéité: 48 / Avec 60% de simultanéité: 80			
à 24VDC	Avec 100% de simultanéité: 32 / Avec 60% de simultanéité: 64			
à 12VDC	Raccords pour tube Ø 8, 10, 12, 1/2"; silencieux d'échappement, échappement canalisé, échappements 3 et 5 séparés, orifices de l'embase passants, 1 obturé, 1, 3 et 5 obturés, 3 et 5 obturés, 1, 3, 5 et X obturés, avec ou sans alimentation électrique supplémentaire IP65 (avec les connecteurs montés ou bouchonnés si non utilisés)			
Versions				
Degré de protection				

ATTENTION: une tension supérieure à 32VDC endommagerait irrémédiablement le système

* Si l'alimentation électrique n'est pas alimentée : les Led rouge sur la connexion électrique s'allument et les Led sur l'embase clignotent (tension en dehors de la plage); Pour la version avec connexion électrique multipolaire, le signal "OUT" s'active ; Pour la version avec bus de terrain, un message est envoyé au logiciel.

CLEFS DE CODIFICATION

02282 FAMILLE	M SOUS-SYSTEME	3 RACCORD ORIFICE 1	0 PASSAGES DE L'EMBASE	0 ALIMENTATION ELECTRIQUE SUPPLEMENTAIRE	Z PARTIE SUPERIEURE	3 RACCORD DES ORIFICES 3 ET 5	0 CONNECTEUR ELECTRIQUE
02282 EB 80	M Module intermédiaire	1 Raccord pour tube Ø 8 (5/16") 2 Raccord pour tube Ø 10 3 Raccord pour tube Ø 12 5 Raccord pour tube Ø 1/2"	0 Orifices passants 1 Orifice 1 obturé 2 Orifices 1, 3 et 5 obturés 3 Orifices 3 et 5 obturés 4 Orifices 1, 3, 5 et X obturés	■ 0 Sans ● 1 Avec	Z La partie supérieure est présente	0 Silencieux ▲ 1 Raccord pour tube Ø 8 (5/16") ▲ 2 Raccord pour tube Ø 10 ▲ 3 Raccord pour tube Ø 12 ▲ 5 Raccord pour tube Ø 1/2" 6 2 raccords pour tube Ø 8 (5/16") (un orifice 3, un orifice 5)	■ 0 Sans ● 1 Avec

▲ Pour les orifices 3 et 5, utiliser le même Ø de tube que l'orifice 1 ■ Même chiffre pour les deux positions ● Même chiffre pour les deux positions

CODIFICATION

MODULES INTERMEDIAIRES - SILENCIEUX D'ECHAPPEMENT

T Raccord pour tube	Code Alimentation électrique supplémentaire SANS	Code Alimentation électrique supplémentaire AVEC	Poids [g]
Orifices passants			
Ø 8 (5/16")	02282M100Z00	02282M101Z01	168
Ø 10	02282M200Z00	02282M201Z01	164
Ø 12	02282M300Z00	02282M301Z01	160
Ø 1/2"	02282M500Z00	02282M501Z01	160
Orifice 1 obturé			
Ø 8 (5/16")	02282M110Z00	02282M111Z01	168
Ø 10	02282M210Z00	02282M211Z01	164
Ø 12	02282M310Z00	02282M311Z01	160
Ø 1/2"	02282M510Z00	02282M511Z01	160
Orifices 1, 3 et 5 obturés			
Ø 8 (5/16")	02282M120Z00	02282M121Z01	168
Ø 10	02282M220Z00	02282M221Z01	164
Ø 12	02282M320Z00	02282M321Z01	160
Ø 1/2"	02282M520Z00	02282M521Z01	160
Orifices 3 et 5 obturés			
Ø 8 (5/16")	02282M130Z00	02282M131Z01	168
Ø 10	02282M230Z00	02282M231Z01	164
Ø 12	02282M330Z00	02282M331Z01	160
Ø 1/2"	02282M530Z00	02282M531Z01	160
Orifices 1, 3, 5 et X obturés			
Ø 8 (5/16")	02282M140Z00	02282M141Z01	168
Ø 10	02282M240Z00	02282M241Z01	164
Ø 12	02282M340Z00	02282M341Z01	160
Ø 1/2"	02282M540Z00	02282M541Z01	160

MODULES INTERMEDIAIRES - ECHAPPEMENT CANALISE

T Raccord pour tube	Code Alimentation électrique supplémentaire SANS	Code Alimentation électrique supplémentaire AVEC	Poids [g]
Orifices passants			
Ø 8 (5/16")	02282M100Z10	02282M101Z11	168
Ø 10	02282M200Z20	02282M201Z21	164
Ø 12	02282M300Z30	02282M301Z31	160
Ø 1/2"	02282M500Z50	02282M501Z51	160
Orifice 1 obturé			
Ø 8 (5/16")	02282M110Z10	02282M111Z11	168
Ø 10	02282M210Z20	02282M211Z21	164
Ø 12	02282M310Z30	02282M311Z31	160
Ø 1/2"	02282M510Z50	02282M511Z51	160
Orifices 1, 3 et 5 obturés			
Ø 8 (5/16")	02282M120Z10	02282M121Z11	168
Ø 10	02282M220Z20	02282M221Z21	164
Ø 12	02282M320Z30	02282M321Z31	160
Ø 1/2"	02282M520Z50	02282M521Z51	160
Orifices 3 et 5 obturés			
Ø 8 (5/16")	02282M130Z10	02282M131Z11	168
Ø 10	02282M230Z20	02282M231Z21	164
Ø 12	02282M330Z30	02282M331Z31	160
Ø 1/2"	02282M530Z50	02282M531Z51	160
Orifices 1, 3, 5 et X obturés			
Ø 8 (5/16")	02282M140Z10	02282M141Z11	168
Ø 10	02282M240Z20	02282M241Z21	164
Ø 12	02282M340Z30	02282M341Z31	160
Ø 1/2"	02282M540Z50	02282M541Z51	160

MODULES INTERMEDIAIRES - ECHAPPEMENTS SEPRES

N.B.: Pression maximale des orifices 3 et 5: 8 bar

T Raccord pour tube	Code Alimentation électrique supplémentaire SANS	Code Alimentation électrique supplémentaire AVEC	Poids [g]
Orifices passants			
Ø 8 (5/16")	02282M100Z60	02282M101Z61	179
Ø 10	02282M200Z60	02282M201Z61	175
Ø 12	02282M300Z60	02282M301Z61	171
Ø 1/2"	02282M500Z60	02282M501Z61	171
Orifice 1 obturé			
Ø 8 (5/16")	02282M110Z60	02282M111Z61	179
Ø 10	02282M210Z60	02282M211Z61	175
Ø 12	02282M310Z60	02282M311Z61	171
Ø 1/2"	02282M510Z60	02282M511Z61	171
Orifices 1, 3 et 5 obturés			
Ø 8 (5/16")	02282M120Z60	02282M121Z61	179
Ø 10	02282M220Z60	02282M221Z61	175
Ø 12	02282M320Z60	02282M321Z61	171
Ø 1/2"	02282M520Z60	02282M521Z61	171
Orifices 3 et 5 obturés			
Ø 8 (5/16")	02282M130Z60	02282M131Z61	179
Ø 10	02282M230Z60	02282M231Z61	175
Ø 12	02282M330Z60	02282M331Z61	171
Ø 1/2"	02282M530Z60	02282M531Z61	171
Orifices 1, 3, 5 et X obturés			
Ø 8 (5/16")	02282M140Z60	02282M141Z61	179
Ø 10	02282M240Z60	02282M241Z61	175
Ø 12	02282M340Z60	02282M341Z61	171
Ø 1/2"	02282M540Z60	02282M541Z61	171

ACCESSOIRES

CONNECTEURS DROITS M8 FEMELLE 4 POLES PRECABLES POUR ALIMENTATION

Code	Désignation
0240009060	Connecteur droit M8 femelle 4 pôles pour alimentation câble L = 3 m
0240009037	Connecteur droit M8 femelle 4 pôles pour alimentation câble L = 5 m
0240009058	Connecteur droit M8 femelle 4 pôles pour alimentation câble L = 10 m
0240009059	Connecteur droit M8 femelle 4 pôles pour alimentation câble L = 15 m

CONNECTEUR COUDE M8 FEMELLE 4 POLES PRECABLE POUR ALIMENTATION

Code	Désignation
0240009103	Connecteur coudé M8 femelle 4 pôles pour alimentation câble L = 5 m

SILENCIEUX D'ÉCHAPPEMENT

Code	Désignation	Poids [g]
W0970530084	Silencieux pour raccord Ø 8	15
W0970530086	Silencieux pour raccord Ø 12	24

PIECES DE RECHANGE

KITS CARTOUCHE

Code	Désignation	Ø
02282R2110	Kit cartouche silencieux EB 80 silencer	
02282R2113	Kit cartouche ronde alimentation EB 80 Ø 8	8 (5/16")
02282R2114	Kit cartouche ronde alimentation EB 80 Ø 10	10
02282R2115	Kit cartouche ronde alimentation EB 80 Ø 12	12
02282R2118	Kit cartouche ronde alimentation EB 80 Ø 1/2"	1/2"
Conditionnement 10 pièces		

JOINT D'INTERFACE ENTRE LES EMBASES

Code	Désignation
02282R1000	Joint d'interface entre les embases EB 80
Conditionnement 10 pièces	

JOINT ENTRE LE CORPS SUPERIEUR ET LE CORPS INFÉRIEUR

Code	Désignation
02282R1001	Joint entre le corps supérieur et inférieur EB 80
Conditionnement 10 pièces	

EB 80 PLAQUES DE FERMETURE - C



CARACTERISTIQUES TECHNIQUES

Température d'utilisation	°C	-10 ÷ + 50
	°F	14 ÷ 122
Versions	Pour îlots avec connexion multipolaire. Pour îlots avec bus de terrain. Pour connecter un îlot additionnel. IP65 (avec les connecteurs montés ou bouchonnés si non utilisés)	
Degré de protection	Toutes les unités d'électro-distributeur (y compris la version multipolaire) nécessitent une mise à la terre.	
Nota	Utiliser le taraudage M4 à l'extrémité de la plaque avec la tresse métallique code 02282R6000 ou, en cas de fixation sur rail DIN, mettre à la terre la barre elle-même.	

CODIFICATION

PLAQUE DE FERMETURE POUR ILOTS AVEC CONNECTEUR MULTIPOLAIRE

Code	Désignation	Poids [g]
02282C1	Plaque de fermeture pour îlots avec connecteur multipolaire	92

PLAQUE DE FERMETURE POUR ILOTS AVEC BUS DE TERRAIN

Code	Désignation	Poids [g]
02282C2	Plaque de fermeture pour îlots avec bus de terrain	148

Nota: utilisable également pour îlots avec connecteur multipolaire

PLAQUE DE FERMETURE POUR CONNEXION ELECTRIQUE AVEC LES ILOTS ADDITIONNELS

Code	Désignation	Poids [g]
02282C3	Plaque de fermeture pour connexion électrique avec les îlots additionnels	148

Nota: si vous ne connectez pas un îlot additionnel, vous devrez monter le connecteur M8 de terminaison

ACCESSOIRES

RALLONGES M8 MALE - MALE 4 POLES POUR LIAISON ENTRE ILOTS

Code	Désignation	Poids [g]
0240010201	Rallonge M8 mâle-mâle 4 pôles liaison entre îlot L = 1 m	45
0240010205	Rallonge M8 mâle-mâle 4 pôles liaison entre îlot L = 5 m	185
0240010210	Rallonge M8 mâle-mâle 4 pôles liaison entre îlot L = 10 m	330
0240010215	Rallonge M8 mâle-mâle 4 pôles liaison entre îlot L = 15 m	475
0240010220	Rallonge M8 mâle-mâle 4 pôles liaison entre îlot L = 20 m	620

N.B.: Pour un fonctionnement correct de tout le système EB 80, utiliser exclusivement ces câbles (M8-M8 précâblés, torsadés et blindés)

CONNECTEUR DE TERMINAISON M8 MALE

Code	Désignation
02282R5000	Connecteur de terminaison M8 mâle pour 02282C3

TRESSE DE MISE A LA TERRE

Code	Désignation
02282R6000	Tresse de mise à la terre

EB 80 BOXI – ILOT A 4 POSITIONS



CARACTERISTIQUES TECHNIQUES							
Plage de tension d'alimentation	V	12 -10%		24 +30%			
Tension minimale de fonctionnement	V	10,8 *					
Tension maximale de fonctionnement	V	31,2					
Tension maximale admissible	V	32 ***					
Puissance absorbée pour chaque électropilote	W	3 pendant 15 ms, en maintient 0.3					
Type d'actionnement		PNP					
Facteur d'enclenchement		100% ED					
Protections		Protection contre les surcharges et sortie électropilote protégée des courts-circuits					
Mise à la terre		Grâce à une vis Ø3 mm sur la plaque métallique de fermeture					
Diagnostic		Signal LED sur l'embase					
Défauts signalés		Electropilote interrompu ou manquant. Electropilote en court-circuit.					
Nombre maximum de commandes (électropilotes)		Tension d'alimentation en dehors de la plage Version à 4 commandes, pour électrodistributeurs 5/2 monostable; Version à 8 commandes, pour tout type d'électrodistributeur					
Connexion électrique		Multipolaire avec connecteur Sub-D à 9 broches; I/O Link avec connecteur M12x1					
Température ambiante	°C			-10 à + 50 (à 8 bar)			
	°F			14 à 122 (à 8 bar)			
Pression d'utilisation		5/2 et 5/3				2/2 et 3/2	
Electrodistributeurs non assistés	bar	3 à 8				3.5 à 8	
	MPa	0.3 à 0.8				0.35 à 0.8	
	psi	43 à 116				51 à 116	
Electrodistributeurs assistés	bar	Vide ÷ 10					
	MPa	Vide ÷ 1					
	psi	Vide ÷ 145					
Pression de pilotage externe	bar	3 à 8		mini (voir le catalogue général) / maxi 8			
	MPa	0.3 à 0.8		mini (voir le catalogue général) / maxi 0.8			
	psi	43 à 116		mini (voir le catalogue général) / maxi 116			
Raccordements pneumatiques		Alimentation (orifice 1) et échappements (orifices 3 et 5): 1/4" GAZ ou 1/4" NPT.					
Sorties pneumatiques		Asservissement (X): M5					
Débit à 6.3 bar ΔP 1 bar Alimentation (orifice 1)	Nl/min	Raccords pour tubes Ø 4 (5/32"), 6, 8 (5/16"), 1/4"					
Débit à 6.3 bar en échappement libre des orifices 3 et 5	Nl/min	4500					
		5500 + 5500					
Débit des électrodistributeurs, à 6.3 bar ΔP 1 bar		Ø 4 (5/32")	Ø 6	Ø 8 (5/16")	Ø 1/4"	Ø 10 **	Ø 3/8" **
électrodistributeur 2/2	Nl/min	350	430	500	430	-	-
électrodistributeur 3/2	Nl/min	350	600	700	600	1250	1250
électrodistributeur 5/2	Nl/min	350	650	800	650	1250 - 1400	1250 - 1400
électrodistributeur 5/3	Nl/min	350	460	500	460	1000 - 1250	1000 - 1250
électrodistributeur V3V (R)	Nl/min	-	-	-	-	1000	1000
Temps de réponse à l'enclenchement (TRA) et au déclenchement (TRR) à 6 bar							
TRA/TRR électrodistributeur 2/2 et 3/2	ms	14 / 28					
TRA/TRR électrodistributeur 5/2 monostable et vanne de sectionnement	ms	12 / 45					
TRA/TRR électrodistributeur 5/2 bistable	ms	9 / 11					
TRA/TRR électrodistributeur 5/3	ms	15 / 45					
TRA/TRR électrodistributeur 3/2 hauts débits	ms	13 / 36					
Fluide		Air non lubrifié					
Qualité d'air requise		ISO 8573-1 classe 4-7-3					
Degré de protection		IP65					
Poids (sans électrodistributeur)	g	330					

* La tension minimale de 10.8 V est nécessaire à chaque électropilote, aussi pour vérifier la tension minimale nécessaire à la sortie de l'alimentation.

** Utilisation de vannes haut débit ou vannes connectées.

*** ATTENTION: une tension supérieure à 32VDC endommagerait irrémédiablement le système.

CODIFICATION
EB 80 BOXI AVEC CONNEXION ELECTRIQUE MULTIPOLAIRE SUB-D 9 BROCHES

	T - Raccord pour tube	Code	
		4 COMMANDES	8 COMMANDES
Pas des orifices 1, 3, 5 = GAZ			
Asservi	sans cartouche	0228BGX4M1111	0228BGX8M1111
	Ø 4 (5/32")	0228BGX4M4444	0228BGX8M4444
	Ø 6	0228BGX4M6666	0228BGX8M6666
	Ø 8 (5/16")	0228BGX4M8888	0228BGX8M8888
	Ø 1/4"	0228BGX4M2222	0228BGX8M2222
Non asservi	sans cartouche	0228BG14M1111	0228BG18M1111
	Ø 4 (5/32")	0228BG14M4444	0228BG18M4444
	Ø 6	0228BG14M6666	0228BG18M6666
	Ø 8 (5/16")	0228BG14M8888	0228BG18M8888
	Ø 1/4"	0228BG14M2222	0228BG18M2222
Pas des orifices 1, 3, 5 NPT			
Asservi	sans cartouche	0228BUX4M1111	0228BUX8M1111
	Ø 4 (5/32")	0228BUX4M4444	0228BUX8M4444
	Ø 6	0228BUX4M6666	0228BUX8M6666
	Ø 8 (5/16")	0228BUX4M8888	0228BUX8M8888
	Ø 1/4"	0228BUX4M2222	0228BUX8M2222
Non asservi	sans cartouche	0228BU14M1111	0228BU18M1111
	Ø 4 (5/32")	0228BU14M4444	0228BU18M4444
	Ø 6	0228BU14M6666	0228BU18M6666
	Ø 8 (5/16")	0228BU14M8888	0228BU18M8888
	Ø 1/4"	0228BU14M2222	0228BU18M2222

EB 80 BOXI AVEC CONNEXION ELECTRIQUE I/O Link (M12x1)

	T - Raccord pour tube	Code	
		4 COMMANDES	8 COMMANDES
Pas des orifices 1, 3, 5 = GAZ			
Asservi	sans cartouche	0228BGX8L1111	0228BGX8L4444
	Ø 4 (5/32")	0228BGX8L4444	0228BGX8L6666
	Ø 6	0228BGX8L6666	0228BGX8L8888
	Ø 8 (5/16")	0228BGX8L8888	0228BGX8L2222
	Ø 1/4"	0228BGX8L2222	
Non asservi	sans cartouche	0228BG18L1111	0228BG18L4444
	Ø 4 (5/32")	0228BG18L4444	0228BG18L6666
	Ø 6	0228BG18L6666	0228BG18L8888
	Ø 8 (5/16")	0228BG18L8888	0228BG18L2222
	Ø 1/4"	0228BG18L2222	
Pas des orifices 1, 3, 5 NPT			
Asservi	sans cartouche	0228BUX8L1111	0228BUX8L4444
	Ø 4 (5/32")	0228BUX8L4444	0228BUX8L6666
	Ø 6	0228BUX8L6666	0228BUX8L8888
	Ø 8 (5/16")	0228BUX8L8888	0228BUX8L2222
	Ø 1/4"	0228BUX8L2222	
Non asservi	sans cartouche	0228BU18L1111	0228BU18L4444
	Ø 4 (5/32")	0228BU18L4444	0228BU18L6666
	Ø 6	0228BU18L6666	0228BU18L8888
	Ø 8 (5/16")	0228BU18L8888	0228BU18L2222
	Ø 1/4"	0228BU18L2222	

CLEFS DE CODIFICATION EB 80 BOXI SANS ELECTRODISTRIBUTEURS

0228B FAMILLE	G PAS ORIFICES 1, 3, 5	1 ASSERVISSEMENT DES ELECTROPILOTES	8 NOMBRE DE COMMANDES POUR ELECTROPILOTES	M CONNEXION ELECTRIQUE	4 RACCORDS			
					1 ^{re} position (de la gauche)	2 ^e position	3 ^e position	4 ^e position
0228B EB 80 BOXI	G 1/4" GAZ U 1/4" NPT	1 Non asservi X Asservi	4 4 commandes 8 8 commandes	M Connexion multipolaire, Sub-D 9 broches ▲ L I/O link, M12x1	1 Sans cartouche	2 Raccord pour tube Ø 1/4"	4 Raccord pour tube Ø 4 (5/32")	6 Raccord pour tube Ø 6 8 Raccord pour tube Ø 8 (5/16")

▲ Seulement pour les versions avec 8 commandes.

CLEFS DE CODIFICATION EB 80 BOXI AVEC ELECTRODISTRIBUTEURS

0228B FAMILLE	G PAS ORIFICES 1, 3, 5	1 ASSERVISSEMENT DES ELECTROPILOTES	8 NOMBRE DE COMMANDES POUR ELECTROPILOTES	M CONNEXION ELECTRIQUE	4 RACCORDS				0 COMMANDE MANUELLE	V V K I ELECTRODISTRIBUTEURS
					1 ^{re} pos. (de la gauche)	2 ^e pos.	3 ^e pos.	4 ^e pos.		
0228B EB 80 BOXI	G 1/4" GAZ U 1/4" NPT	1 Non asservi X Asservi	4 4 commandes 8 8 commandes	M Connexion multipolaire, Sub-D 9 broches ▲ L I/O link, M12x1	1 Sans cartouche	2 Raccord pour tube Ø 1/4"	4 Raccord pour tube Ø 4 (5/32")	6 Raccord pour tube Ø 6 8 Raccord pour tube Ø 8 (5/16")	0 Monostable 1 Bistable	Z 2 x 2/2 NC I 2 x 3/2 NC W 2 x 3/2 NO L 3/2 NC + 3/2 NO V 5/2 monostable K 5/2 bistable O 5/3 CC G 3/2 NC haut débit J 3/2 NO haut débit R Vanne de sectionnement Y By-pass N Faux distributeur (bouchon)

▲ Seulement pour les versions avec 8 commandes.

ACCESSOIRES

CONNECTEUR DROIT SUB-D 9 BROCHES IP65

Code	Désignation	Poids [g]
02269G0000	Connecteur droit SUB-D 9 broches IP65	20

CONNECTEURS DROITS SUB-D 9 BROCHES IP65 PRECABLES

Code	Désignation	Poids [g]
02269G0100	Connecteur droit SUB-D 9 broches IP65 câble L = 1 m	80
02269G0250	Connecteur droit SUB-D 9 broches IP65 câble L = 2.5 m	170
02269G0500	Connecteur droit SUB-D 9 broches IP65 câble L = 5 m	320
02269G1000	Connecteur droit SUB-D 9 broches IP65 câble L = 10 m	620

CONNECTEUR DROIT SUB-D 9 BROCHES IP40

Code	Désignation	Poids [g]
0226180102	Connecteur droit SUB-D 9 broches IP40	20

CABLE

Code	Désignation	Poids [g/m]
0226107201	Câble 10 brins	60

Spécifier la longueur désirée en mètres

CONNECTEURS DROITS SUB-D 9 BROCHES IP40 PRECABLES

Code	Désignation	Poids [g]
0226900100	Connecteur droit SUB-D 9 broches IP40 câble L = 1 m	80
0226900250	Connecteur droit SUB-D 9 broches IP40 câble L = 2.5 m	170
0226900500	Connecteur droit SUB-D 9 broches IP40 câble L = 5 m	320
0226900750	Connecteur droit SUB-D 9 broches IP40 câble L = 7.5 m	470
0226901000	Connecteur droit SUB-D 9 broches IP40 câble L = 10 m	620
0226901500	Connecteur droit SUB-D 9 broches IP40 câble L = 15 m	920
0226902000	Connecteur droit SUB-D 9 broches IP40 câble L = 20 m	1220
0226905000	Connecteur droit SUB-D 9 broches IP40 câble L = 50 m	3020

PIECES DE RECHANGE

CARTOUCHES

Code	Désignation	Ø
02282R2001	Kit cartouche carrée d'embase EB 80 Ø 4	4 (5/32")
02282R2002	Kit cartouche carrée d'embase EB 80 Ø 6	6
02282R2003	Kit cartouche carrée d'embase EB 80 Ø 8	8 (5/16")
02282R2006	Kit cartouche carrée d'embase EB 80 Ø 1/4"	1/4"

Conditionnement 10 pièces

KIT JOINTS ENTRE EMBASE ET ELECTRODISTRIBUTEUR

Code	Désignation
02282R1002	Kit joints entre embase et électrodistributeur EB 80

Conditionnement 10 pièces

NOTE

CONNECTEURS COUDES 90° SUB-D 9 BROCHES IP40

Code	Désignation	Poids [g]
0226910100	Connecteur coudé 90° SUB-D 9 broches IP40 câble L = 1 m	80
0226910250	Connecteur coudé 90° SUB-D 9 broches IP40 câble L = 2.5 m	170
0226910500	Connecteur coudé 90° SUB-D 9 broches IP40 câble L = 5 m	320
0226910750	Connecteur coudé 90° SUB-D 9 broches IP40 câble L = 7.5 m	470
0226911000	Connecteur coudé 90° SUB-D 9 broches IP40 câble L = 10 m	620
0226911500	Connecteur coudé 90° SUB-D 9 broches IP40 câble L = 15 m	920

CONNECTEUR DROIT M12 FEMELLE 5 POLES POUR BUS CODIFIE A

Code	Désignation
W0970513001	Connecteur droit M12 femelle 5 pôles codifié A

Nota: utilisable pour Bus IO-Link

CONNECTEUR DROIT M12 FEMELLE 5 POLES PRECABLE POUR BUS CODIFIE A

Code	Désignation
W0970513002	Connecteur droit M12 femelle 5 pôles codifié A câble L = 5 m

Nota: utilisable pour Bus IO-Link

CONNECTEUR COUDE M12 FEMELLE 5 POLES POUR BUS CODIFIE A

Code	Désignation
W0970513003	Connecteur coudé M12 femelle 5 pôles codifié A

Nota: utilisable pour Bus IO-Link

CONNECTEUR COUDE M12 FEMELLE 5 POLES PRECABLE POUR BUS CODIFIE A

Code	Désignation
W0970513004	Connecteur coudé M12 femelle 5 pôles codifié A câble L = 5 m

Nota: utilisable pour Bus IO-Link

KIT JOINTS ENTRE EMBASE ET LA PLAQUE DE FERMETURE

Code	Désignation
02282R1006	Kit joints entre embase et la plaque de fermeture EB 80 BOXI

Conditionnement 10 pièces

KIT PATTES DE FIXATION

Code	Désignation
02282R4002	Kit pattes de fixation EB 80 BOXI

Conditionnement 3 pièces

EB 80 MODULES MULTIFONCTIONS

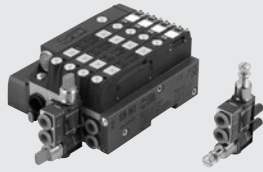

CARACTERISTIQUES TECHNIQUES

Pression maximale d'utilisation	bar	10
	MPa	1
	psi	145
Température d'utilisation	°C	-10 à +50
	°F	14 à 122
Fluide		Air non lubrifié
Qualité d'air requise		ISO 8573-1 classe 4-7-3
Fonctions		Régulateur de débit unidirectionnel, régulateur de débit bidirectionnel, régulateur de pression, valve d'échappement rapide, clapet anti-retour, vanne de sectionnement 2 ou 3 voies, vanne à commande pneumatique, voyant pneumatique, régulateur de débit fixe.
Entrée d'air		Tubes pour raccords Ø 8 mm
Sortie d'air		Cartouches raccord instantané pour tube Ø 4 (5/32"), Ø 6, Ø 1/4", Ø 8 (5/16")
Tubes conseillés		Rilsan PA 11 - Nylon 6 - Polyamide 12 - Polypropylène

N.B.: Pour les caractéristiques techniques plus spécifiques à chaque module fonction, se référer au chapitre concerné.

CLEFS DE CODIFICATION

02282	L	6	610	410
FAMILLE	SOUS-SYSTEME	RACCORDS	FONCTION ORIFICE 2 (Haut)	FONCTION ORIFICE 4 (Bas)
02282 EB 80	L Module multi-fonction	2 Cartouches Ø 1/4" 4 Cartouches Ø 4 (5/32") 6 Cartouches Ø 6 8 Cartouches Ø 8 (5/16")	000 NF - Sans fonction 410 RFL - Régulateur de débit calibré unidirectionnel 411 RFL - Régulateur de débit calibré bidirectionnel 610 REG - Régulateur de pression 630 VSRC - Valve d'échappement rapide, canalisable 631 VSRS - Valve d'échappement rapide, silencieux 632 VSRR - Valve d'échappement rapide, régulée 640 VNR - Clapet anti-retour 650 V2V - Vanne de sectionnement 2 voies 660 V3V - Vanne de sectionnement 3 voies 670 PNV - Vanne à commande pneumatique 3 voies 671 P2V - Valve à commande pneumatique 2 voies, unidirectionnel 680 LAM - Voyant pneumatique orange 682 LAM - Voyant pneumatique vert 7_* RFF - Régulateur calibré unidirectionnel - type V 8_* RFF - Régulateur calibré bidirectionnel - type B	000 NF - Sans fonction 410 RFL - Régulateur de débit calibré unidirectionnel 411 RFL - Régulateur de débit calibré bidirectionnel 610 REG - Régulateur de pression 630 VSRC - Valve d'échappement rapide, canalisable 631 VSRS - Valve d'échappement rapide, silencieux 632 VSRR - Valve d'échappement rapide, régulée 640 VNR - Clapet anti-retour 650 V2V - Vanne de sectionnement 2 voies 660 V3V - Vanne de sectionnement 3 voies 670 PNV - Vanne à commande pneumatique 3 voies 671 P2V - Valve à commande pneumatique 2 voies, unidirectionnel 680 LAM - Voyant pneumatique orange 682 LAM - Voyant pneumatique vert 7_* RFF - Régulateur calibré unidirectionnel - type V 8_* RFF - Régulateur calibré bidirectionnel - type B

* Les deux derniers chiffres indiquent le Ø de l'orifice calibré.

02 = Ø 0.2 mm	05 = Ø 0.5 mm	10 = Ø 1.0 mm
03 = Ø 0.3 mm	06 = Ø 0.6 mm	13 = Ø 1.3 mm
04 = Ø 0.4 mm	08 = Ø 0.8 mm	15 = Ø 1.5 mm

PIECES DE RECHANGE

KITS CARTOUCHE

Code	Désignation	Ø
02282R2001	Kit cartouche carrée d'embase EB 80 Ø 4	4 (5/32")
02282R2002	Kit cartouche carrée d'embase EB 80 Ø 6	6
02282R2003	Kit cartouche carrée d'embase EB 80 Ø 8	8 (5/16")
02282R2006	Kit cartouche carrée d'embase EB 80 Ø 1/4"	1/4"

Conditionnement 10 pièces

EB 80 ZONE DE PROJECTIONS



CARACTERISTIQUES TECHNIQUES	
Caractéristiques techniques générales	Voir la page 118
Degré de protection du côté zone de projections	IP67
Versions	De 3 jusqu'à 8 positions; de 8 jusqu'à 12 positions
Compositions possibles d'embases pour le nombre d'électrodistributeurs	Pour versions jusqu'à 8 positions: 3, 4, 6, 7, 8 électrodistributeurs Pour versions jusqu'à 12 positions: 8, 9, 10, 11, 12 électrodistributeurs
Raccordements pneumatiques	Alimentation et échappement: 1/4" Pilotage externe: M5 Sorties: 1/8"

Nota: Cette configuration permet d'utiliser l'ilot en zone de projections, les orifices de sorties 2 et 4 sont en Ø 8 mm, et les orifices 1, 3 et 5 soit en Ø 12 mm.

CLEFS DE CODIFICATION

02282 FAMILLE	R CATEGORIE	7 SOUS-SYSTEME	8 NOMBRE DE POSITIONS	0 MATIERES
02282 EB 80	R Rechange et accessoires	7 Zone de projections	08 8 positions 12 12 positions	0 Plaque aluminium 6082 anodisé 1 Plaque acier inoxydable AISI 304

CODIFICATION

Code	Désignation	Poids [g]
02282R7080	Kit zone de projections EB 80 3÷8 positions aluminium	919
02282R7081	Kit zone de projections EB 80 3÷8 positions inox	2354
02282R7120	Kit zone de projections EB 80 8÷12 positions aluminium	1189
02282R7121	Kit zone de projections EB 80 8÷12 positions inox	3046

NOTE

HDM + CONNEXION MULTIPOLE

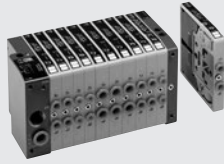

CARACTERISTIQUES TECHNIQUES						
Raccordement des distributeurs		Raccords instantanés Ø 4, 6, 8, 10				
Raccordement de la plaque d'alimentation 1-11		Alimentation raccords instantanés Ø 10, 12. Echappement G3/8. Pilotage: alimentation Ø 4, échappement M5.				
Raccordement de la plaque d'alimentation 1		Alimentation raccord instantané Ø 10. Echappement G3/8. Pilotage: échappement M5.				
Nombre maximum de pilotes		16				
Nombre maximum d'électrodistributeurs		16 (comme le nombre maximum de pilotes)				
Température d'utilisation	°C	-10 à +60				
Fluide		Air filtré lubrifié ou non, ou si elle est commencée elle devra être ininterrompue.				
Pression d'utilisation	bar	X (pilotes) 3 à 7		1-11 (électrodistributeurs) vide à 10		
	Plaque de raccordement 1-11			3 à 7		
	Plaque de raccordement 1			24 VDC ± 10%		
Tension d'alimentation		0.9				
Puissance de chaque pilote	W	PNP ou NPN				
Type de commande		F155				
Classe d'isolement		IP65 avec les sorties connectées				
Degré de protection		100% ED				
Facteur d'enclenchement		100% ED				
Largeur-Débit à 6 bar/ΔP 1 bar	Nl/min	11.5 mm Ø 4	11.5 mm Ø 6	14 mm Ø 8	23 mm Ø 8	23 mm Ø 10
	Version 3/2 et 5/2	200	500	650	1000	1200
	Version 5/3	200	300	300	500	500
TRA/TRR 2x3/2 monostable à 6 bar	ms	8 / 45			8 / 60	
TRA/TRR 5/2 monostable à 6 bar	ms	8 / 33			9 / 60	
TRA/TRR 5/2 bistable à 6 bar	ms	20 / 20			8 / 8	
TRA/TRR 5/3 centre fermé à 6 bar	ms	20 / 20			15 / 15	
Note d'utilisation		Avant de mettre l'îlot sous pression, insérer les tuyaux dans les raccords, car les joints de sorties pourraient être expulsés de leur siège par le flux d'air.				

SYNOPTIQUE, TAILLES ET VERSIONS

H D M	2	8	M	16 - W 8 - W 6 - O 4 - L 8 - 5	1 4 - 1 6
ÎLOT	PLAQUE DE RACCORDEMENT	CONNEXION ELECTRIQUE	COMMANDE MANUELLE	ELECTRODISTRIBUTEURS	COMPLEMENTES
HDM (Heavy Duty Multimach) IP65	2 Plaque de raccordement 1-11 Ø 10 3 Plaque de raccordement 1 Ø 10 25 Plaque de raccordement 1-11 Ø 12	8 Sub-D 25 broches	M Monostable (à impulsion) B Bistable (crantée)	I 2 x 3/2 NC W 2 x 3/2 NO L 3/2 NO + 3/2 NC V 5/2 monostable K 5/2 bistable O 5/3 centre fermé *F 5/2 monostable 4 Plaque de raccordement droite 1-11 Ø 12 5 Plaque de fermeture 6 Alimentation intermédiaire 7 Alimentation intermédiaire avec isolation 20 Echappement intermédiaire 4 Raccords Ø 4 6 Raccords Ø 6 8 Raccords Ø 8 - 14 mm 8S Raccords Ø 8 - 23 mm 10 Raccords Ø 10	14 Conn. IP65 25 broches à câbler 16 2 adaptateurs rail DIN

* Utilise une broche unique (comme le type V) et occupe 2 signaux

PLAQUES DE RACCORDEMENT 1-11-25D

Code	Désignation	Poids [g]
0227301200	Plaque de raccordement 1-11-25D Ø10	370
0227301220	Plaque de raccordement 1-11-25D Ø12	370

Cette plaque permet de différencier les alimentations de:

- Orifices 2
- Orifices 4
- Orifice de pilotage externe

PLAQUE DE RACCORDEMENT 1-25D - RACCORDS Ø 10

Code	Désignation	Poids [g]
0227301201	Plaque de raccordement 1-25D Ø10	370

ACCESSOIRES

CONNECTEUR COUDE A 45° IP 65 25 BROCHES

Code	Désignation	Poids [g]
0226180107	Connecteur coudé à 45° IP65 25 broches	65

SET D'IDENTIFICATION

Code	Désignation
0226107000	Set d'identification Lot de 16 pièces

CONNECTEURS COUDES A 45° IP 65 25 BROCHES PRECABLES

Code	Désignation	Poids [g]
0226960100	Connecteur coudé à 45° IP65 25 broches avec câble 1 m	190
0226960250	Connecteur coudé à 45° IP65 25 broches avec câble 2.5 m	390
0226960500	Connecteur coudé à 45° IP65 25 broches avec câble 5 m	740

CABLES

Code	Désignation	Poids [g]
0226107201	Câble 10 brins	60
0226107101	Câble 19 brins	122
0226107102	Câble 25 brins	130

Spécifier le nombre de mètres désirés

HDM + AS-Interface



CARACTERISTIQUES TECHNIQUES	
Raccordement pneumatique	Orifices 2 et 4 raccords instantanés Ø4, 6, 8, 10 mm, alimentations raccords instantané Ø10 ou 12* mm, échappement principal G3/8, échappement pilotes M5.
Nombre maximum d'électropilotes	Plaque d'alimentation avec un noeud = 4 / Plaque d'alimentation avec deux noeuds = 8
Nombre maximum d'électrodistributeurs	Plaque d'alimentation avec 1 noeud = 4 (comme le nombre maximum d'électropilotes) Plaque d'alimentation avec 2 noeud = 8 (comme le nombre maximum d'électropilotes)
Note d'utilisation	Avant de mettre l'ilot sous pression, insérer les tuyaux dans les raccords, car les joints de sorties pourraient être expulsés de leur siège par le flux d'air. * avec la plaque de raccordement droite 1-11

CARACTERISTIQUES TECHNIQUES VOIR PAGE 134

Pour les électrodistributeurs, les alimentations intermédiaires et les accessoires, voir page 140.

SYNOPTIQUE, TAILLES ET VERSIONS

H D M ILOT	3 PLAQUE DE RACCORDEMENT	A S - 4 CONNEXION ELECTRIQUE	M COMMANDE MANUELLE	16 - W 8 - 5 ELECTRODISTRIBUTEURS	1 6 COMPLEMENTS
HDM (Heavy Duty Multimach) IP65	3 Plaque de raccordement 1 Ø 10	Version avec adressage standard AS-4 1 noeud, 4 sorties, câble jaune AS-8 2 noeuds, 8 sorties, câble jaune AO-4 1 noeud, 4 sorties et 4 entrées M8, câble jaune AP-4 1 noeud, 4 sorties et 4 entrées M12, câble jaune AZ-4 1 noeud, 4 sorties, câble jaune et câble noir AZ-8 2 noeuds, 8 sorties, câble jaune et câble noir AE-4 noeud, 4 sorties et 4 entrées M8, câble jaune et câble noir AE-8 2 noeuds, 8 sorties et 8 entrées M8, câble jaune et câble noir	M Monostable (à impulsion) B Bistable (crantée)	I 2 x 3/2 NC W 2 x 3/2 NO L 3/2 NO + 3/2 NC V 5/2 monostable K 5/2 bistable O 5/3 centre fermé *F 5/2 monostable 4 Plaque de raccordement droite 1-11 Ø12 5 Plaque de fermeture 6 Alimentation intermédiaire 7 Alimentation intermédiaire avec isolation 20 Echappement intermédiaire 4 Raccords Ø 4 6 Raccords Ø 6 8 Raccords Ø 8 - 14 mm 85 Raccords Ø 8 - 23 mm 10 Raccords Ø 10	16 2 adaptateurs rail DIN

* Utilise une broche unique (comme le type V) et occupe 2 signaux

PLAQUES DE RACCORDEMENT 1 AS-4, AS-8

Code	Désignation	Poids [g]
0227301202	Plaque de raccordement 1 AS-4 1 noeud, 4 Sorties, câble jaune	465
0227301208	Plaque de raccordement 1 AS-8 2 noeud, 8 Sorties, câble jaune	454

PLAQUE DE RACCORDEMENT 1 AO-4, M8

Code	Désignation	Poids [g]
0227301218	Plaque de raccordement 1 AO-4 1 noeud, 4 Sorties et 4 Entrées M8, câble jaune	759

PLAQUE DE RACCORDEMENT 1 AP-4, M12

Code	Désignation	Poids [g]
0227301212	Plaque de raccordement 1 AP-4 1 noeud, 4 Sorties et 4 Entrées M12, câble jaune	756

PLAQUE DE RACCORDEMENT 1 AE-4, M8

Code	Désignation	Poids [g]
0227301214	Plaque de raccordement 1 AE-4 1 noeud, 4 Sorties et 4 Entrées M8, câble jaune et câble noir	761

PLAQUE DE RACCORDEMENT 1 AE-8, M8

Code	Désignation	Poids [g]
0227301216	Plaque de raccordement 1 AE-8 2 noeuds, 8 Sorties et 8 Entrées M8, câble jaune et câble noir	773

PLAQUES DE RACCORDEMENT 1 AZ-4, AZ-8

Code	Désignation	Poids [g]
0227301204	Plaque de raccordement 1 AZ-4 1 noeud, 4 Sorties, câble jaune et câble noir	467
0227301210	Plaque de raccordement 1 AZ-8 2 noeuds, 8 Sorties, câble jaune et câble noir	456

ACCESSOIRES

CONNECTEUR DROIT D'ADRESSAGE AS-Interface PRECABLE

Code	Désignation
0226950150	Connecteur droit d'adressage AS-Interface avec câble 1 m

BOUCHONS MALES POUR CONNECTEURS

Code	Désignation
0240009039	Bouchon mâle pour connecteur M8
0240009040	Bouchon mâle pour connecteur M12

KIT CONNECTEUR AS-interface

Code	Désignation
0226950151	Kit connecteur AS-interface

PIECES DE RECHANGE

HDM + PROFIBUS-DP



CARACTERISTIQUES TECHNIQUES	
Raccordement pneumatique	Orifices 2 et 4 raccords instantanés Ø4, 6, 8, 10 mm, alimentations raccords instantané Ø10 ou 12* mm, échappement principal G3/8, échappement pilotes M5.
Nombre maximum d'électropilotes	16
Nombre maximum d'électrodistributeurs	16 (comme le nombre maximum d'électropilotes)
Tension d'alimentation	24 VDC ±10% (Esclave protégé contre les surcharges et les inversions de polarité)
Degré de protection	IP65 (avec les sorties connectées, et avec le connecteur Bus bouché si non utilisé)
Note d'utilisation	* avec la plaque de raccordement droite 1-11
Module Profibus DP pour électrodistributeurs HDM	
Protection	Sorties protégées contre les surcharges et les courts-circuits
Courant maximum simultané (tous les pilotes ON)	~500 mA
Adressage	Par commutateurs rotatifs
Nombre maximum pour l'adressage	99
Réglage d'usine: adresse	3
Diagnostic de défaut périphérique	Signalisation locale par LED et signalisation au maître
Défauts signalés	Surcharge et court-circuit de sortie. Manque de l'alimentation auxiliaire.
Statut du module en cas de défaut périphérique	Communication Profibus active.
Valeur du bit de donnée	Le bit "défaut périphérique" est actif et accessible à la station maître. 0 = non actif 1 = actif
Statut des sorties en cas d'absence de communication	Inactif

CARACTERISTIQUES TECHNIQUES VOIR PAGE 134
Pour les électrodistributeurs, les alimentations intermédiaires et les accessoires, voir page 140.

SYNOPTIQUE, TAILLES ET VERSIONS

H D M	2	P	M	16 - W 8 - W 6 - O 4 - L 8 - 5	1 6
ILOT	PLAQUE DE RACCORDEMENT	CONNEXION ELECTRIQUE	COMMANDE MANUELLE	ELECTRODISTRIBUTEURS	COMPLEMENTS
HDM (Heavy Duty Multimach) IP65	2 Plaque de raccordement 1-11 Ø 10 3 Plaque de raccordement 1 Ø 10	P Profibus-DP	M Monostable (à impulsion) B Bistable (crantée)	I 2 x 3/2 NC W 2 x 3/2 NO L 3/2 NO + 3/2 NC V 5/2 monostable K 5/2 bistable O 5/3 centre fermé *F 5/2 monostable 4 Plaque de racc. droite 1-11 Ø12 5 Plaque de fermeture 6 Alimentation intermédiaire 7 Alimentation intermédiaire avec isolation 20 Echappement intermédiaire 4 Raccords Ø 4 6 Raccords Ø 6 8 Raccords Ø 8 - 14 mm 8S Raccords Ø 8 - 23 mm 10 Raccords Ø 10	16 2 adaptateurs rail DIN

* Utilise une broche unique (comme le type V) et occupe 2 signaux

PLAQUE DE RACCORDEMENT 1-11 PROFIBUS-DP

Code	Désignation	Poids [g]
0227301231	Plaque de raccordement 1-11 PROFIBUS-DP	730

PLAQUE DE RACCORDEMENT 1 PROFIBUS-DP

Code	Désignation	Poids [g]
0227301230	Plaque de raccordement 1 PROFIBUS-DP	730

ACCESSOIRES

CONNECTEUR DROIT M12 MALE 5 POLES POUR BUS CODIFIE B

Code	Désignation
0240009035	Connecteur droit M12 mâle 5 pôles codifié B

CONNECTEURS DROITS M8 FEMELLE 4 POLES PRECABLES POUR ALIMENTATION

Code	Désignation
0240009060	Connecteur droit M8 femelle 4 pôles pour alimentation câble L = 3 m
0240009037	Connecteur droit M8 femelle 4 pôles pour alimentation câble L = 5 m
0240009058	Connecteur droit M8 femelle 4 pôles pour alimentation câble L = 10 m
0240009059	Connecteur droit M8 femelle 4 pôles pour alimentation câble L = 15 m

CONNECTEUR DROIT M12 FEMELLE 5 POLES POUR ENTREE BUS CODIFIE B

Code	Désignation
0240009036	Connecteur droit M12 femelle 5 pôles codifié B

BOUCHONS POUR CONNECTEUR M8 - M12

Code	Désignation
0240009039	Bouchon pour connecteur M8
0240009040	Bouchon pour connecteur M12

HDM + EtherNet/IP



CARACTERISTIQUES TECHNIQUES	
Raccordement pneumatique	Orifices 2 et 4 raccords instantanés Ø 4, 6, 8, 10 mm, alimentations raccords instantanés Ø 10 ou 12* mm, échappement principal G3/8, échappement pilotes M5.
Nombre maximum d'électropilotes	16
Nombre maximum d'électrodistributeur	16 (comme le nombre maximum d'électropilotes)
Tension d'alimentation	24 VDC ± 10% (esclave protégé contre les surcharges et les inversions de polarité)
Degré de protection	IP65 (avec les sorties connectées, et en cas de non-utilisation, le connecteur de sortie BUS doit être bouché) * avec la plaque de raccordement droite 1-11
Module EtherNet/IP pour électrodistributeurs HDM	
Bus de terrain	EtherNet/IP - 10/100 Mbit/s - Half duplex - Full duplex - Supporte l'auto-négociation
Réglage d'usine	Nom de module: Cmseries - Adresse IP 192.168.192.30
Adressage	Logiciel DHCP/BOOTP
Tension d'utilisation	24VDC ± 10%
Nombre maximum d'électropilotes (sorties)	16
Nombre maximum d'électrodistributeurs	16 (comme le nombre maximum d'électropilotes)
Courant d'alimentation bus lcc	lcc nominal 120 mA - lcc instantané (< 2 ms) 450 mA
Absorption maximale d'un filot de distribution de	lcc nominal pilotes OFF 120 mA - lcc nominal pilotes ON 580 mA
16 électrodistributeurs monostables	
Protections	Module protégeant des surcharges et des inversions de polarité. Sorties protégées contre les surcharges et les courts-circuits
Connexions	Bus de terrain : 2 x M12 femelle codé D, switch interne Alimentation : M8 4 broches - Entrée : M8 3 broches
Valeur du bit de donnée	0 = non actif - 1 = actif
Statut des sorties en cas d'absence de communication	Inactif
CARACTERISTIQUES TECHNIQUES VOIR PAGE 134. Pour les électrodistributeurs, les alimentations intermédiaires et les accessoires, voir page 140.	

SYNOPTIQUE, TAILLES ET VERSIONS

H D M ILOT	2 PLAQUE DE RACCORDEMENT	EN CONNEXION ELECTRIQUE	M COMMANDE MANUELLE	I6 - W 8 - W 6 - O 4 - L 8 - 5 ELECTRODISTRIBUTEURS	1 6 COMPLEMENTS
Heavy duty Multimach IP65	2 Plaque de raccordement 1-11 3 Plaque de raccordement 1	EN EtherNet/IP	M Monostable (à impulsion) B Bistable (crantée)	I 2 x 3/2 NC W 2 x 3/2 NO L 3/2 NO + 3/2 NC V 5/2 monostable K 5/2 bistable O 5/3 centre fermé *F 5/2 monostable 4 Plaque de racc. droite 1-11 Ø 12 5 Plaque de fermeture 6 Alimentation intermédiaire 7 Alimentation intermédiaire avec isolation 20 Echappement intermédiaire	16 2 adaptateurs rail DIN

* Utilise une broche unique (comme le type V) et occupe 2 signaux.

PLAQUE DE RACCORDEMENT 1-11 EtherNet/IP

Code	Désignation	Poids [g]
0227301242	Plaque de raccordement 1-11 EtherNet/IP	730

PLAQUE DE RACCORDEMENT 1 EtherNet/IP

Code	Désignation	Poids [g]
0227301243	Plaque de raccordement 1 EtherNet/IP	730

ACCESSOIRES

CONNECTEURS M8 POUR ALIMENTATION AVEC CABLE

Code	Désignation
0240009060	Connecteur M8 4 pôles femelle pour alimentation câble L = 3 m
0240009037	Connecteur M8 4 pôles femelle pour alimentation câble L = 5 m
0240009058	Connecteur M8 4 pôles femelle pour alimentation câble L = 10 m
0240009059	Connecteur M8 4 pôles femelle pour alimentation câble L = 15 m

BOUCHON M12

Code	Désignation
0240009040	Bouchon M12

CABLE BUS

Code	Désignation
0240005220	Câble BUS L = 20 m
Nota: utilisable pour les BUS de la famille EtherNet (Profinet IO, EtherCAT, EtherNet/IP...)	

CONNECTEUR M12 DROIT MALE BUS CODE D

Code	Désignation
0240005051	Connecteur BUS M12 droit mâle codé D CABLE BUS
Nota: utilisable pour les BUS de la famille EtherNet (Profinet IO, EtherCAT, EtherNet/IP...)	

RALLONGES DROITES MALE-MALE M12 POUR BUS CODE D

Code	Désignation
0240005103	Rallonge droite M-M M12 pour BUS codé D avec câble 3 m
0240005105	Rallonge droite M-M M12 pour BUS codé D avec câble 5 m
0240005110	Rallonge droite M-M M12 pour BUS codé D avec câble 10 m
Nota: utilisable pour les BUS de la famille EtherNet (Profinet IO, EtherCAT, EtherNet/IP...)	

CONNECTEURS DROITS MALES POUR BUS M12 CODE D PRECABLÉS

Code	Désignation
0240005093	Connecteur droit pour BUS M12 codé D avec câble 3 m
0240005095	Connecteur droit pour BUS M12 codé D avec câble 5 m
0240005100	Connecteur droit pour BUS M12 codé D avec câble 10 m
Nota: utilisable pour les BUS de la famille EtherNet (Profinet IO, EtherCAT, EtherNet/IP...)	

CONNECTEUR RJ45

Code	Désignation
0240005050	Connecteur RJ45 avec 4 contacts suivant IEC 60 603-7

HDM + CANopen



CARACTERISTIQUES TECHNIQUES

Raccordement pneumatique	Orifices 2 et 4 raccords instantanés Ø4, 6, 8, 10 mm, alimentations raccords instantané Ø10 ou 12* mm, échappement principal G3/8, échappement pilotes M5.
Nombre maximum d'électropilotes	16
Nombre maximum d'électrodistributeurs	16 (comme le nombre maximum d'électropilotes)
Tension d'alimentation	24 VDC ±10% (Esclave protégé contre les surcharges et les inversions de polarité)
Degré de protection	IP65 (avec les sorties connectées, et avec le connecteur Bus bouché si non utilisé)
Note d'utilisation	* avec la plaque de raccordement droite 1-11
Module CANopen pour électrodistributeurs HDM	
Protection	Sorties protégées contre les surcharges et les courts-circuits
Courant maximum simultané (tous les pilotes ON)	~800 mA
Adressage	Par DIP SWITCH
Nombre maximum pour l'adressage	127
Adresse défaut	1
Diagnostic de défaut périphérique	Signalisation locale par LED et signalisation au maître
Défauts signalés	Surcharge et court-circuit de sortie. Manque de l'alimentation auxiliaire.
Statut du module en cas de défaut périphérique	Communication CANopen active. Le bit "défaut périphérique" est actif et accessible à la station maître.
Valeur du bit de donnée	0 = non actif 1 = actif
Statut des sorties en cas d'absence de communication	Inactif
Module d'entrées pour électrodistributeurs HDM	
Tension d'alimentation des unités de détection	24 VDC ±10% (en fonction de l'alimentation du module CANopen)
Alimentation maxi des unités de détection (distribuée sur 4 connecteurs) mA	40
Type d'entrée	PNP pour unités de détection à 2 ou 3 fils selon EN 60947-5-2
Protection	Entrées protégées contre les surcharges et les courts-circuits
Signalisation Entrée active	Une LED pour chaque Entrée

CARACTERISTIQUES TECHNIQUES VOIR PAGE 134

Pour les électrodistributeurs, les alimentations intermédiaires et les accessoires, voir page 140.

SYNOPTIQUE, TAILLES ET VERSIONS

H D M ILOT	2 PLAQUE DE RACCORDEMENT	CAN O CONNEXION ELECTRIQUE	M COMMANDE MANUELLE	16 - W 8 - W 6 - O 4 - L 8 - 5 ELECTRODISTRIBUTEURS	1 6 COMPLEMENTS
HDM (Heavy Duty Multimach) IP65	2 Plaque de raccordement 1-11 Ø 10 3 Plaque de raccordement 1 Ø 10	CAN O CANopen 16 Sorties CAN I/O CANopen 8 Entrées et 16 Sorties	M Monostable (à impulsion) B Bistable (crantée)	1 2 x 3/2 NC W 2 x 3/2 NO L 3/2 NO + 3/2 NC V 5/2 monostable K 5/2 bistable O 5/3 centre fermé *F 5/2 monostable 4 Plaque de raccordement droite 1-11 Ø12 5 Plaque de fermeture 6 Alimentation intermédiaire 7 Alimentation intermédiaire avec isolation 20 Echappement intermédiaire 4 Raccords Ø 4 6 Raccords Ø 6 8 Raccords Ø 8 - 14 mm 8S Raccords Ø 8 - 23 mm 10 Raccords Ø 10	16 2 adaptateurs rail DIN

* Utilise une broche unique (comme le type V) et occupe 2 signaux

PLAQUE DE RACCORDEMENT 1-11 CANopen O

Code	Désignation	Poids [g]
0227301251	Plaque de raccordement 1-11 HDM CANopen SORTIE	745
Gère jusqu'à 16 SORTIES (électropilotes)		

PLAQUE DE RACCORDEMENT 1-11 CANopen I/O

Code	Désignation	Poids [g]
0227301250	Plaque de raccordement 1-11 HDM CANopen ENTREE-SORTIE	734
Gère jusqu'à 16 SORTIES (électropilotes) et 8 ENTREES		

PLAQUE DE RACCORDEMENT 1 CANopen O

Code	Désignation	Poids [g]
0227301253	Plaque de raccordement 1 HDM CANopen SORTIE	746
Gère jusqu'à 16 SORTIES (électropilotes)		

PLAQUE DE RACCORDEMENT 1 CANopen I/O

Code	Désignation	Poids [g]
0227301252	Plaque de raccordement 1 HDM CANopen ENTREE-SORTIE	735
Gère jusqu'à 16 SORTIES (électropilotes) et 8 ENTREES		

ACCESSOIRES POUR HDM+CANopen

CONNECTEUR DROIT POUR L'ALIMENTATION CANopen

Code	Désignation
W0970513001	Connecteur droit M12x1 5 broches

CONNECTEUR FEMELLE POUR ENTREE BUS CANopen

Code	Désignation
0240009055	Connecteur M12 femelle, codé A

CONNECTEUR DROIT A CABLER POUR ENTRES CANopen

Code	Désignation
0240009021	Connecteur droit sans câble

REPARTITEURS Y M12 ENTREE PRECABLES

Code	Désignation
0240009031	Répartiteur Y entrée avec câble 0.6 m
0240009032	Répartiteur Y entrée avec câble 1.5 m

CONNECTEUR DROIT PRECABLE POUR L'ALIMENTATION CANopen

Code	Désignation
W0970513002	Connecteur droit précablé M12x1 5 broches, L = 5 m

CONNECTEUR MALE POUR SORTIE BUS CANopen

Code	Désignation
0240009038	Connecteur M12 mâle, codé A

CONNECTEURS DROITS PRECABLES POUR ENTRES CANopen

Code	Désignation
0240009002	Connecteur droit avec câble L = 1.5 m
0240009003	Connecteur droit avec câble L = 5 m

BOUCHON M12 POUR CONNECTEUR

Code	Désignation
0240009002	Bouchon M12 pour connecteur

HDM + B&R

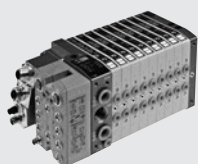

CONNECTEUR INTELLIGENT IP20 7XV---50-11

Il s'agit d'un connecteur avec un degré de protection IP20, qui contient l'électronique du système X. Il peut être connecté avec les îlots Multimach HDM, en utilisant la plaque d'entrée 1 spécifique, code 0227301207, ou la plaque d'entrée 1-11 spécifique, code 0227301206.



CONNECTEUR INTELLIGENT IP67 7XV---50-51

Il s'agit d'un connecteur avec un degré de protection IP65, qui contient l'électronique du système X. Il peut être connecté avec les îlots Multimach HDM, en utilisant la plaque d'entrée 1 spécifique, code 0227301207, ou la plaque d'entrée 1-11 spécifique, code 0227301206.



MODULES SYSTEME E/S X67

Il s'agit de modules avec un degré de protection IP67, connectés au système X, qui gèrent les entrées et les sorties. Il est intéressant de noter que leur dimension est telle qu'ils peuvent être fixés directement sur la plaque d'entrée HDM type 1-11, code 0227301206.

(N.B.: il n'est pas possible de les fixer sur la plaque d'entrée HDM type 1 code 0227301207).

MODULES CONTROLEUR BUS X67

Il s'agit de modules avec un degré de protection IP67, recevant un signal d'un des protocoles suivant: Profibus DP, Can Open, Device Net ou Ethernet Powerlink (naturellement le code des modules est différent suivant le type de signal à gérer). Le signal de sortie est selon le système X. Ils constituent le "portail" qui convertit les signaux d'un bus de terrain donné en système X. Ces modules contrôlent les entrées et/ou les sorties via les connecteurs M8 dont ils sont dotés. Ils peuvent être fixés directement sur la plaque d'entrée HDM type 1-11, code 0227301206.

(NB: il n'est pas possible de les fixer sur la plaque d'entrée HDM type 1 code 0227301207).

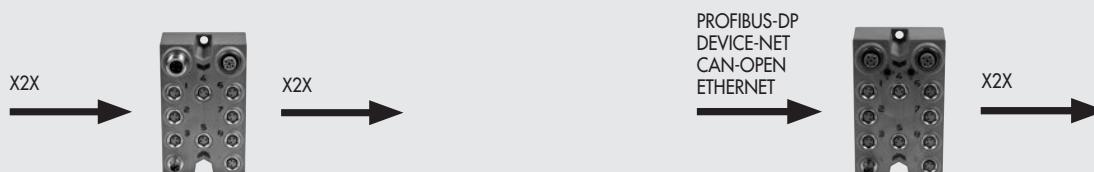

SYNOPTIQUE, TAILLES ET VERSIONS

H D M ILOT	2 PLAQUE DE RACCORDEMENT	B & R CONNEXION ELECTRIQUE	M COMMANDE MANUELLE	16 - W 8 - W 6 - O 4 - L 8 - 5 ELECTRODISTRIBUTEURS	1 6 COMPLEMENTS
HDM (Heavy Duty Multimach IP65)	2 Plaque de raccordement 1-11 3 Plaque de raccordement 1	B&R Spécifique pour B&R	M Monostable (à impulsion) B Bistable (crantée)	I 2 x 3/2 NC W 2 x 3/2 NO L 3/2 NO + 3/2 NC V 5/2 monostable K 5/2 bistable O 5/3 centre fermé *F 5/2 monostable 4 Plaque de racc. droite 1-11 Ø12 5 Plaque de fermeture 6 Alimentation intermédiaire 7 Alimentation intermédiaire avec isolation 20 Echappement intermédiaire 4 Raccords Ø 4 6 Raccords Ø 6 8 Raccords Ø 8 - 14 mm 85 Raccords Ø 8 - 23 mm 10 Raccords Ø 10	16 2 adaptateurs rail DIN

* Utilise une broche unique (comme le type V) et occupe 2 signaux

PLAQUE DE RACCORDEMENT HDM 1-11 POUR B&R

Code	Désignation	Poids [g]
0227301206	Plaque de raccordement HDM 1-11 pour B&R	340

PLAQUE DE RACCORDEMENT HDM 1 POUR B&R

Code	Désignation	Poids [g]
0227301207	Plaque de raccordement HDM 1 pour B&R	380

HDM - ELECTRODISTRIBUTEURS, ELEMENTS INTERMEDIAIRES ET ACCESSOIRES

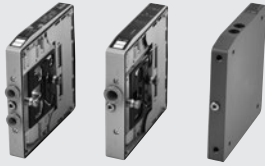

ELECTRODISTRIBUTEURS HDM

Symbol	Ø Tube	Code	Commande manuelle
I 	4	707103053	Terminaison 0 = impulsion Terminaison 1 = crantée
	6	707203053	
	8	707303053	
	8S	707703053	
	10	707803053	
W 	4	707103063	Terminaison 0 = impulsion Terminaison 1 = crantée
	6	707203063	
	8	707303063	
	8S	707703063	
	10	707803063	
L 	4	707103073	Terminaison 0 = impulsion Terminaison 1 = crantée
	6	707203073	
	8	707303073	
	8S	707703073	
	10	707803073	
V 	4	707103013	Terminaison 0 = impulsion Terminaison 1 = crantée
	6	707203013	
	8	707303013	
	8S	707703013	
	10	707803013	
F 	4	707103053	Terminaison 2 = impulsion Terminaison 3 = crantée
	6	707203053	
	8	707303053	
	8S	707703053	
	10	707803053	
K 	4	707103011	Terminaison 0 = impulsion Terminaison 1 = crantée
	6	707203011	
	8	707303011	
	8S	707703011	
	10	707803011	
O 	4	707103021	Terminaison 0 = impulsion Terminaison 1 = crantée
	6	707203021	
	8	707303021	
	8S	707703021	
	10	707803021	

ALIMENTATION INTERMEDIAIRE

Code	Désignation
0227301301	Alimentation intermédiaire HDM

ALIMENTATION INTERMEDIAIRE AVEC ISOLATION

Code	Désignation
0227301302	Alimentation intermédiaire HDM avec isolation

ECHAPPEMENT INTERMEDIAIRE

Code	Désignation
0227301303	Echappement intermédiaire HDM

PLAQUE DE FERMETURE

Code	Désignation
0227301500	Plaque de fermeture HDM

PLAQUE D'ALIMENTATION DROITE 1-11 - Ø12

Code	Désignation
0227301221	Plaque d'alimentation droite HDM 1-11 - Ø12

ACCESSOIRES

ADAPTATEUR RAIL DIN (EN 50022)

Code	Désignation
0227301600	Adaptateur rail DIN

SILENCIEUX D'ÉCHAPPEMENT POUR RACCORD Ø 8

Code	Désignation
W0970530084	Silencieux d'échappement pour raccord Ø 8

Utilisable sur l'orifice d'échappement 3/5 de l'alimentation intermédiaire réf. 6 ou sur la plaque d'échappement intermédiaire réf. 20

CLEFS DE DEMONTAGE DE TUBE

Code	Type	Ø Tube
2L17001	RL17	Du Ø 3 au Ø 10
2017001	R17	Du Ø 4 au Ø 14

PIECES DE RECHANGE

KIT VIS D'ASSEMBLAGE

Code	Désignation
0227301800	Kit 2 vis d'assemblage pour HDM/CM

mm MULTIMACH

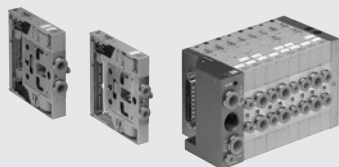

CARACTERISTIQUES TECHNIQUES				
Raccordement pneumatiques		Pour les orifices 2 et 4 : raccords instantanés Ø4, 6, 8 mm / Pour l'alimentation de l'îlot : raccords instantanés Ø8 ou 10 mm / Pour l'échappement de l'îlot : 3/8" et pour les pilotes M5		
Pilotage externe		raccords instantanés Ø 4 mm		
Température d'utilisation	°C	-10 à +60		
Fluide		Air filtré lubrifié ou non		
Largeur-Débit à 6 bar/ΔP 1 bar	Nl/min	11 mm Ø 4: 200	11 mm Ø 6: 500	14 mm Ø 8: 700
Tension		24 VDC ±10%		
Puissance	W	1.2		
Classe d'isolement		F155		
Degré de protection		IP51		
Facteur d'enclenchement		100% ED		
Pression d'utilisation		X (pilotes) 3 à 7 max	1-11 (distributeurs) vide à 10 bar	
Plaque de raccordement 1-11	bar		3 à 7	
Plaque de raccordement 1	bar		3 à 7	
Plaque de raccordement 1 réduite	bar		3 à 7	
TRA/TRR 2x3/2 monostable à 6 bar	ms		8 / 45	
TRA/TRR 5/2 monostable à 6 bar	ms		8 / 33	
TRA/TRR 5/2 bistable à 6 bar	ms		20 / 20	
TRA/TRR 5/3 cc monostable à 6 bar	ms		20 / 20	
Nota		Avant de mettre l'îlot sous pression, insérer les tuyaux dans les raccords, car les joints des sorties pourraient être expulsés de leur siège par le flux d'air		

SYNOPTIQUE, TAILLES ET VERSIONS

M 5 1 ILOT	2 PLAQUE DE RACCORDEMENT	8 CONNEXION ELECTRIQUE	16 - W 8 - W 6 - O 4 - L 8 - 5 ELECTRODISTRIBUTEUR	1 4 COMPLEMENT
Multimach IP51	2 Plaque de raccordement 1-11 3 Plaque de raccordement 1 4 Plaque de raccordement 1 réduite	8 Support axial 25 broches 9 Support axial 9 broches 10 Support arrière 25 broches 11 Support arrière 9 broches	I n° 2 3/2 NC W n° 2 3/2 NO L 3/2 NO + 3/2 NC V 5/2 monostable K 5/2 bistable O 5/3 monostable 5 Plaque de fermeture 6 Alim. intermédiaire 7 Alim. intermédiaire avec isol. 20 Echappement intermédiaire 4 Raccords 4 6 Raccords 6 8 Raccords 8	12 Conn. 9 broches 14 Conn. 25 broches 16 2 adaptateurs rail DIN

RACCORDS INSTANTANES

Symbole	Code	Type	Commande manuelle	Poids [g]
	7068030532	NSV F8 SES NC	monostable	118
	7069030532	NSV G8 SES NC	monostable	110
	7070030532	NSV H8 SES NC	monostable	124
	7068030632	NSV F8 SES NO	monostable	118
	7069030632	NSV G8 SES NO	monostable	110
	7070030632	NSV H8 SES NO	monostable	124
	7068030732	NSV F8 SES 00	monostable	118
	7069030732	NSV G8 SES 00	monostable	110
	7070030732	NSV H8 SES 00	monostable	124
	7068030132	NSV F5 SES 00	monostable	100
	7069030132	NSV G5 SES 00	monostable	90
	7070030132	NSV H5 SES 00	monostable	105
	7068030112	NSV F5 SEB 00	monostable	114
	7069030112	NSV G5 SEB 00	monostable	107
	7070030112	NSV H5 SEB 00	monostable	120
	7068030212	NSV F6 SES CC	monostable	115
	7069030212	NSV G6 SES CC	monostable	108
	7070030212	NSV H6 SES CC	monostable	121

PLAQUE DE RACCORDEMENT 1-11

Code	Désignation	Poids [g]
0227300200	Plaque de raccordement 1-11	223

Cette plaque permet de différencier les alimentations de: orifices 2, orifice 4 et orifice de pilotage externe

PLAQUE DE RACCORDEMENT 1

Code	Désignation	Poids [g]
0227300201	Plaque de raccordement 1	224

PLAQUE DE RACCORDEMENT 1 REDUITE

Code	Désignation	Poids [g]
0227300300	Plaque de raccordement 1 réduite	148

PLAQUE DE FERMETURE

Code	Désignation	Poids [g]
0227300500	Plaque de fermeture	168

ALIMENTATION INTERMEDIAIRE

Code	Désignation	Poids [g]
0227300301	Alimentation intermédiaire	92

ALIMENTATION INTERMÉDIAIRE AVEC ISOLATION

Code	Désignation	Poids [g]
0227300302	Alimentation intermédiaire avec isolation	89

ECHAPPEMENT INTERMÉDIAIRE

Code	Désignation	Poids [g]
0227300303	Echappement intermédiaire	95

SUPPORT DE CONNECTEUR AXIAL 25 BROCHES

Code	Désignation	Poids [g]
0226180001	Support de connecteur axial 25 broches	54

SUPPORT DE CONNECTEUR AXIAL 9 BROCHES

Code	Désignation	Poids [g]
0226180002	Support de connecteur axial 9 broches	51

SUPPORT DE CONNECTEUR ARRIÈRE 25 BROCHES

Code	Désignation	Poids [g]
0226180003	Support de connecteur arrière 25 broches	73

SUPPORT DE CONNECTEUR ARRIÈRE 9 BROCHES

Code	Désignation	Poids [g]
0226180004	Support de connecteur arrière 9 broches	77

CONNECTEUR 9 BROCHES DROIT OU COUDÉ 90°

Code	Désignation	Poids [g]
0226180102	Connecteur 9 broches droit ou coudé 90°	31

CONNECTEUR 25 BROCHES DROIT OU COUDÉ 90°

Code	Désignation	Poids [g]
0226180101	Connecteur 25 broches droit ou coudé 90°	48

ADAPTATEUR RAIL DIN (EN 50022)

Code	Désignation	Poids [g]
0227300600	Adaptateur rail DIN	8

KITS DE CONNEXION PILOTE AU CONNECTEUR SUB-D

Code	Désignation	Poids [g]
0226180399	Kit de connexion 1-6*	3
0226180400	Kit de connexion 7-12**	4
0226180401	Kit de connexion 13-30***	5

- * A utiliser pour connecter de la 1^{ère} à la 6^{ème} position
- ** A utiliser pour connecter de la 7^{ème} à la 12^{ème} position
- *** A utiliser pour connecter de la 13^{ème} à la 30^{ème} position

SILENCIEUX POUR RACCORDS INSTANTANES Ø 8 mm

Code	Désignation	Poids [g]
W0970530084	Silencieux pour rac. Inst. Ø 8 mm	15

Utilisable sur l'orifice d'échappement sur la plaque d'alimentation 1 réduite Rep. "4", l'alimentation intermédiaire Rep. "6" ou l'échappement intermédiaire Rep. "20".

CONNECTEURS DROITS SUB-D 9 PRECABLES

Code	Désignation	Poids [g]
0226900100	Connecteur droit SUB-D 9 broches câble L = 1 m	80
0226900250	Connecteur droit SUB-D 9 broches câble L = 2.5 m	170
0226900500	Connecteur droit SUB-D 9 broches câble L = 5 m	320
0226900750	Connecteur droit SUB-D 9 broches câble L = 7.5 m	470
0226901000	Connecteur droit SUB-D 9 broches câble L = 10 m	620
0226901500	Connecteur droit SUB-D 9 broches câble L = 15 m	920
0226902000	Connecteur droit SUB-D 9 broches câble L = 20 m	1220
0226905000	Connecteur droit SUB-D 9 broches câble L = 50 m	3020

0226920100	Connecteur droit SUB-D 25 broches câble L = 1 m	132
0226920250	Connecteur droit SUB-D 25 broches câble L = 2.5 m	320
0226920500	Connecteur droit SUB-D 25 broches câble L = 5 m	636

CONNECTEURS COUDÉS 90° SUB-D 9 PRECABLES

Code	Désignation	Poids [g]
0226910100	Connecteur coudé SUB-D 9 broches câble L = 1 m	80
0226910250	Connecteur coudé SUB-D 9 broches câble L = 2.5 m	170
0226910500	Connecteur coudé SUB-D 9 broches câble L = 5 m	320
0226910750	Connecteur coudé SUB-D 9 broches câble L = 7.5 m	470
0226911000	Connecteur coudé SUB-D 9 broches câble L = 10 m	620
0226911500	Connecteur coudé SUB-D 9 broches câble L = 15 m	920

0226930100	Connecteur coudé SUB-D 25 broches câble L = 1 m	132
0226930250	Connecteur coudé SUB-D 25 broches câble L = 2.5 m	320
0226930500	Connecteur coudé SUB-D 25 broches câble L = 5 m	636

KITS CONNECTEUR MALE + CONTACTS + COMMUN

Code	Désignation
0226180201	Kit connecteur mâle 25 broches
0226180202	Kit connecteur mâle 9 broches

VIS DE FIXATION INTERMEDIAIRE

Code	Désignation
0227300800	Vis de fixation intermédiaire Multimach
Lot de 10 pièces	

CABLES

Cod.	Désignation	Poids [g/m]
0226107201	Cable 10 brins	60
0226107101	Cable 19 brins	122
0226107102	Cable 25 brins	130

Préciser la longueur désirée

SET D'IDENTIFICATION

Code	Désignation
0226107000	Set d'identification
Lot de 16 pièces	

CLEF DE DEMONTAGE DE TUBE

Code	Désignation	Ø Tube
2L17001	RL17	Du Ø 3 au Ø 10

MULTIMACH + B&R

KIT SUPPORT CONNECTEUR 25 BROCHES POUR B&R

Code	Désignation	Poids [g]
0226180005	Kit support connecteur 25 broches pour B&R	140

MODULES PROFIBUS-DP POUR ILOTS MULTIMACH ET ELECTROPILOTES PLT-10 MONTAGE SUR EMBASE



CARACTERISTIQUES TECHNIQUES	
Tension d'alimentation	24 VDC + 20% - 15%
Test EMC et ESD	suivant IEC 801-2/IEC 801/4 (jusqu'au niveau 3: 8kV/2kV)
Test de vibration et de choc	suivant IEC68-2-6/IEC 68-2-27 (1g/12g)
Température d'utilisation	0 à 60 °C
Température de stockage	- 40 à + 85 °C
Humidité relative admissible	95%
Montage	Rail DIN 35 mm (EN 50022) taille 35 x 7 ou 35 x 15

ESCLAVE PROFIBUS-DP

Code	Désignation
0240004003	ESCLAVE PROFIBUS-DP
Caractéristiques techniques	
Interface-PROFIBUS	RS485: SubD 9 broches
Vitesse de transmission	9.6 Kbaud jusqu'à 12 Mbaud
Nombre maximum de modules pouvant être connecté	32 (En fonction du courant maxi)
Absorption 24V	70mA

MODULE 8 SORTIES DIGITALES

Code	Désignation
0240004051	Module 8 sorties digitales 8XDC24V 0.5A
Caractéristiques techniques	
Tension d'entrée	24 VDC
Nombre de sorties	8
Donnée d'entrée	1 Byte
Absorption par cannal	1A (max 8A)
Tension interne Bus	5V
Absorption BUS 5V	70 mA

MODULE 8 ENTREES DIGITALES

Code	Désignation
0240004053	Module 8 entrées digitales 8XDC24V
Caractéristiques techniques	
Tension nominal d'entrée	24 VDC
Nb d'entrées	8
Caractéristiques d'entrées	1 Byte
Tension d'entrée à "1"	15...28.8V
Tension d'entrée à "0"	0...5V
Temps de réponse	3 ms
Tension interne Bus	5V
Intensité 5V BUS	20 mA

MODULE 4 ENTREES ANALOGIQUES

Code	Désignation
0240004054	Module 4 entrées analogiques AI 4X16BIT
Caractéristiques techniques	
Nombre d'entrées	4
Donnée d'entrée	8 Byte
Plage d'entrée	Tension 0 ÷ 50 mV, 0...10V, ± 4 mV, ± 4V, ± 10V, Courant 0/4...20 mA, +/-20 mA
	Température Pt100, Pt1000, Ni100, Ni1000
	Résistance 60 Ω, 600 Ω, 3000 Ω, 16000 Ω
	Thermocouples J, K, N, R, T, S
Résolution	12/16 Bit
Résistance d'entrée	Tension 20M Ω, courant 85 Ω
Temps	5...70 ms
Tension interne Bus	5V
Absorption BUS 5V	280 mA

MODULE 4 ENTREES ANALOGIQUES

Code	Désignation
0240004055	Module AO 4x12BIT
Caractéristiques techniques	
Nb d'entrées	4
Caract. d'entrée	8 Byte
Plages d'entrée	Tension 0...10V, ±10V, 1...5V
	Courant 0...20 mA, 4...20 mA, ±20 mA
Résolution	12 BIT
Résistance	Tension min 1 kΩ, Courant max 500 Ω
Temps de conservation	0.45 ms
Tension interne Bus	5 V
Intensité 5V BUS	75 mA

CONNECTEUR 25 BROCHES DROIT OU COUDÉ 90°

Code	Désignation	Poids [g]
0226180101	Connecteur 25 broches droit ou coudé 90°	48

CONNECTEUR 9 BROCHES DROIT POUR MULTIMACH

Code	Désignation
0226180102	Connecteur 9 broches droit ou coudé 90° pour Multimach

CABLES

Code	Désignation	Poids [g/m]
0226107201	Câble 10 brins	60
0226107101	Câble 19 brins	122
0226107102	Câble 25 brins	130

Spécifier la longueur désirée

CONNECTEURS DROITS SUB-D 9 PRECABLES

Code	Désignation	Poids [g]
0226900100	Connecteur droit SUB-D 9 broches câble L = 1 m	80
0226900250	Connecteur droit SUB-D 9 broches câble L = 2.5 m	170
0226900500	Connecteur droit SUB-D 9 broches câble L = 5 m	320
0226900750	Connecteur droit SUB-D 9 broches câble L = 7.5 m	470
0226901000	Connecteur droit SUB-D 9 broches câble L = 10 m	620
0226901500	Connecteur droit SUB-D 9 broches câble L = 15 m	920
0226902000	Connecteur droit SUB-D 9 broches câble L = 20 m	1220
0226905000	Connecteur droit SUB-D 9 broches câble L = 50 m	3020
0226920100	Connecteur droit SUB-D 25 broches câble L = 1 m	132
0226920250	Connecteur droit SUB-D 25 broches câble L = 2.5 m	320
0226920500	Connecteur droit SUB-D 25 broches câble L = 5 m	636

CONNECTEURS COUDES 90° SUB-D 9 PRECABLES

Code	Désignation	Poids [g]
0226910100	Connecteur coudé SUB-D 9 broches câble L = 1 m	80
0226910250	Connecteur coudé SUB-D 9 broches câble L = 2.5 m	170
0226910500	Connecteur coudé SUB-D 9 broches câble L = 5 m	320
0226910750	Connecteur coudé SUB-D 9 broches câble L = 7.5 m	470
0226911000	Connecteur coudé SUB-D 9 broches câble L = 10 m	620
0226911500	Connecteur coudé SUB-D 9 broches câble L = 15 m	920
0226930100	Connecteur coudé SUB-D 25 broches câble L = 1 m	132
0226930250	Connecteur coudé SUB-D 25 broches câble L = 2.5 m	320
0226930500	Connecteur coudé SUB-D 25 broches câble L = 5 m	636

CM CLEVER MULTIMACH

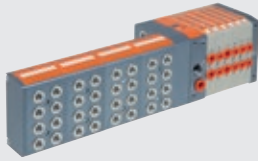

CARACTERISTIQUES TECHNIQUES

Raccordement pneumatique	Orifices 2 et 4 raccords instantanés Ø 4, 6, 8 mm / orifices d'alimentation raccords instantanés Ø 10 mm orifice d'échappement taraudé 3/8		
Orifice d'alimentation des pilotes sur la plaque de raccordement 1-11	Raccord instantané Ø 4 mm		
Nombre maximum d'électropilotes	Voir les caractéristiques techniques des plaques de raccordement		
Nombre maximum d'électrodistributeurs	Voir les caractéristiques techniques des plaques de raccordement		
Température d'utilisation	-10 à +60 °C		
Fluide	Air comprimé filtré lubrifié ou non. Si de l'air lubrifié est utilisé, la lubrification doit être maintenue.		
Largeur-Débit à 6 bar/ΔP de 1 bar	Nl/min	11.5 mm Ø 4	11.5 mm Ø 6
	Versions 5/2 et 3/2	200	500
	Versions 5/3	200	300
Pression d'utilisation	Plaque de raccordement 1-11	3 à 7 bar	
	Plaque de raccordement 1	3 à 7 bar	
Tension d'alimentation	24 VDC ±10% (esclave protégé contre les surcharges et les inversions de polarité)		
Puissance pour chaque pilote	W	0.9	
Classe d'isolement des électropilotes	F155		
Degré de protection	IP65 (avec échappement canalisé, et les orifices raccordés ou bouchés)		
Courant d'alimentation lcc sans modules valve	lcc nominal 30 mA - lcc instantané (+/- 25 ms) 650 mA		
Courant maximum avec tous les électropilotes ON	A	1.5	
Diagnostic et protection	Local avec LED et la signalisation de pannes des sorties. Pour l'identification des signaux se reporter au manuel d'utilisation. Sorties protégées contre les surcharges et les courts-circuits.		
Facteur d'enclenchement	100% ED		
Temps de latence maximum de la transmission série	ms	<10	
TRA/TRR 2x3/2 monostable à 6 bar	ms	8 / 45	
TRA/TRR 5/2 monostable à 6 bar	ms	8 / 33	
TRA/TRR 5/2 bistable à 6 bar	ms	20 / 20	
TRA/TRR 5/3 cc monostable à 6 bar	ms	20 / 20	
Note d'utilisation	Insérer les tuyaux dans les orifices avant la mise sous pression de l'îlot, pour éviter l'éjection du joint du raccord par le flux d'air.		
Modules Entrées / Sorties M8			
Tension d'alimentation des unités de détection	24 VDC ±10%		
Courant maxi par connecteur	mA	200	
Courant maxi par module	mA	400	
Courant maxi pour la totalité des modules	mA	1000	
Impédance d'entrée	KΩ	3.9	
Tension maximale d'entrée	Vcc	-5 à +30	
Type d'entrée	Avec bus de terrain PNP		
Protection	PNP/NPN configurable via un dip switch (interrupteurs)		
Signalisation active des Entrées/Sorties	Entrées protégées contre les surcharges et les courts-circuits Une LED pour chaque entrée		

SYNOPTIQUE, TAILLES ET VERSIONS

C M ILOT	2 PLAQUE DE RACCORDEMENT	I/O FONCTION	M COMMANDE MANUELLE	16 - W8 - W6 - O4 - L8 - 5 ELECTRODISTRIBUTEURS	M8 - M8 - 15 - 16 COMPLEMENT
Clever Multimach	2 Plaque de raccordement 1-11	O Connexion multipole, distributeurs uniquement I/O Connexion multipole, distributeurs et entrées ADD Îlot additionnel, distributeurs uniquement	M Monostable à impulsion B Bistable crantée	I 2 x 3/2 NC W 2 x 3/2 NO L 3/2 NO + 3/2 NC V 5/2 monostable K 5/2 bistable O 5/3 centre fermé 5 Plaque de fermeture 6 Alimentation intermédiaire 7 Alimentation intermédiaire avec isolation 20 Echappement intermédiaire	● M8 Module 8 entrées/sorties M8 * 14 Connecteur 44 broches à câbler * 15 Connecteur 44+44 broches à câbler 16 2 adaptateurs rail DIN
	3 Plaque de raccordement 1	PN O Profinet O, distributeurs uniquement PN I/O Profinet I/O, distributeurs et entrées EC O EtherCAT O, distributeurs uniquement EC I/O EtherCAT I/O, distributeurs et entrées EN O EtherNet/IP O, distributeurs uniquement EN I/O EtherNet/IP I/O, distributeurs et entrées CAN O CANopen O, distributeurs uniquement CAN I/O CANopen I/O, distributeurs et entrées		4 Raccords 4 6 Raccords 6 8 Raccords 8	

- Impossible avec la version ADD (îlots additionnels)
- * Uniquement pour multi-connexion

CM + CONNEXION MULTIPOLE



CARACTERISTIQUES TECHNIQUES

Nombre maximum de pilotes	32
Nombre maximum d'électrodistributeurs	32 (comme le nombre maximum de pilotes)
Tension d'alimentation	24VDC ±10%
Courant d'alimentation Icc sans modules valve	Icc nominal 30 mA - Icc instantané (≤25 ms) 650 mA
Courant maximum avec tous les électropilotes ON	1.5 A

Pour les caractéristiques générales, voir page 144
 Pour les électrodistributeurs, les alimentations intermédiaires
 et les accessoires, voir page 150.

PLAQUE DE RACCORDEMENT 1-11 SORTIES

Code	Désignation	Poids [g]
0227302200	Plaque de racc. 1-11 CM sorties	722

Cette plaque permet de différencier les alimentations de: orifice 2, orifice 4 et orifice de pilotage externe
 Note: terminaison incluse

PLAQUE DE RACCORDEMENT 1-11 ENTREES ET SORTIES

Code	Désignation	Poids [g]
0227302223	Plaque de racc. 1-11 CM entrees et sorties	722

Cette plaque permet de différencier les alimentations de: orifice 2, orifice 4 et orifice de pilotage externe
 Note: terminaison incluse

CONNECTEUR 44 BROCHES IP 65

Code	Désignation	Poids [g]
0226180108	Connecteur 44 broches IP 65	60

CABLES

Code	Désignation	Poids [g/m]
0226107201	Câble 10 brins	60
0226107101	Câble 19 brins	122
0226107102	Câble 25 brins	130
0226107103	Câble 44 brins	160

Spécifier le nombre de mètre désiré

PLAQUE DE RACCORDEMENT 1 SORTIES

Code	Désignation	Poids [g]
0227302201	Plaque de racc. 1 CM sorties	722

Note: terminaison incluse

PLAQUE DE RACCORDEMENT 1 ENTREES ET SORTIES

Code	Désignation	Poids [g]
0227302225	Plaque de racc. 1 CM entrees et sorties	722

Note: terminaison incluse

CONNECTEUR 44+44 BROCHES IP 65 POUR E/S

Code	Désignation	Poids [g]
0226180109	Connecteur 44+44 broches IP 65 pour E/S	80

CONNECTEUR 44 BROCHES IP 65 PRECABLE

Code	Désignation	Poids [g]
0226950500	Connecteur 44 broches IP 65 câble L = 5 m	740

CONNECTEUR 44+44 BROCHES IP65 PRECABLE

Code	Désignation	Poids [g]
0226980500	Connecteur 44+44 broches IP 65 câble L = 5 m	1550

CM + Profinet IO



CARACTERISTIQUES TECHNIQUES	
Bus de terrain	Profinet IO - 100 Mbit/s - Full-duplex Support, communication RT, Shared Device, Identification & Maintenance 1-4
Réglage d'usine	Dénomination du module: Cmseries Adresse IP 0.0.0.0
Adressage	Software DCP
Tension	24VDC ± 10%
Nombre maximum de pilotes (Sortie)	64
Nombre maximum d'électrodistributeurs	64 (comme le nombre maximum de pilotes)
Nombre maximum d'entrées (Entrée)	32
Courant d'alimentation lcc Bus	lcc nominal 120 mA - lcc instantané (< 2 ms) 450 mA
Courant d'alimentation lcc lcc électrodistributeurs	lcc instantané (< 2 ms) 900 mA
Puissance absorbée maximum d'in ilot composé de 64 électrodistributeurs monostables	lcc nominal Electro distributeur OFF 900 mA - lcc nominal Electro distributeur ON 2700 mA
Protection	Entrées protégées contre les surcharges et les inversions de polarités. Sorties protégées contre les surcharges et les courts-circuits.
Connexion	Bus de terrain: 2 x M12 femelle codifiée D, switch interne. Alimentation: M8 4 broches Entrées: M8 3 broches
Diagnostic BUS	Local avec LED et messages software Sorties: Local avec LED et bit d'état Entrées: Local avec LED et bit d'état
Valeur du bit de donnée	NB: pour une description détaillée se reporter au manuel d'utilisation 0 = non actif 1 = actif
Etat des Sorties en absence de communication	Non actives
Pour les caractéristiques générales, voir page 144 Pour les électrodistributeurs, les alimentations intermédiaires et les accessoires, voir page 150.	

PLAQUE DE RACCORDEMENT 1-11 Profinet IO SORTIES

Code	Désignation	Poids [g]
0227302230	Plaque de racc. CM1-11 Profinet IO sorties	683

Cette plaque permet de différencier les alimentations de:
Orifice 2, orifice 4 et orifice de pilotage externe
Note: terminaison incluse

PLAQUE DE RACCORDEMENT 1-11 Profinet IO ENTREES/SORTIES

Code	Désignation	Poids [g]
0227302232	Plaque de racc. CM1-11 Profinet IO entrées/sorties	643

Cette plaque permet de différencier les alimentations de:
Orifice 2, orifice 4 et orifice de pilotage externe
Note: terminaison incluse

CONNECTEURS DROITS M8 FEMELLE 4 POLES PRECABLES POUR ALIMENTATION

Code	Désignation
0240009060	Connecteur droit M8 femelle 4 pôles pour alimentation câble L = 3 m
0240009037	Connecteur droit M8 femelle 4 pôles pour alimentation câble L = 5 m
0240009058	Connecteur droit M8 femelle 4 pôles pour alimentation câble L = 10 m
0240009059	Connecteur droit M8 femelle 4 pôles pour alimentation câble L = 15 m

CONNECTEUR DROIT M12 MALE 4 POLES POUR BUS CODIFIE D

Code	Désignation
0240005051	Connecteur droit M12 mâle 4 pôles codifié D

RALLONGES DROITES M12 MALE - MALE 4 POLES POUR BUS CODIFIE D

Code	Désignation
0240005103	Rallonge droite M12 mâle-mâle 4 pôles codifié D câble L = 3 m
0240005105	Rallonge droite M12 mâle-mâle 4 pôles codifié D câble L = 5 m
0240005110	Rallonge droite M12 mâle-mâle 4 pôles codifié D câble L = 10 m

Note: Utilisable pour BUS EtherNet (Profinet IO, EtherCAT, EtherNet/IP....)

PLAQUE DE RACCORDEMENT 1 Profinet IO SORTIES

Code	Désignation	Poids [g]
0227302231	Plaque de racc. CM1 Profinet IO sorties	686

Note: terminaison incluse

PLAQUE DE RACCORDEMENT 1-11 Profinet IO ENTREES/SORTIES SORTIES

Code	Désignation	Poids [g]
0227302233	Plaque de racc. CM1 Profinet IO entrées/sorties	645

Note: terminaison incluse

BOUCHON MALE POUR CONNECTEUR

Code	Désignation
0240009040	Bouchon mâle pour connecteur M12

CABLE POUR BUS

Code	Désignation
0240005220	Câble pour BUS L = 20 m

Note: Utilisable pour BUS EtherNet (Profinet IO, EtherCAT, EtherNet/IP....)

CONNECTEURS DROITS M12 MALE 4 POLES PRECABLES POUR BUS CODIFIE D

Code	Désignation
0240005093	Connecteur droit M12 mâle 4 pôles codifié D câble L = 3 m
0240005095	Connecteur droit M12 mâle 4 pôles codifié D câble L = 5 m
0240005100	Connecteur droit M12 mâle 4 pôles codifié D câble L = 10 m

Nota: utilisable pour les BUS de la famille EtherNet (Profinet IO, EtherCAT, EtherNet/IP....)

CONNECTEUR RJ45

Code	Désignation
0240005050	Connecteur RJ45 4 contacts selon IEC 60 603-7

CM + EtherCAT



CARACTERISTIQUES TECHNIQUES	
Bus de terrain	EtherCAT - 100 Mbit/s - Full-duplex - Supporte l'auto-négociation
Réglage d'usine	Dénomination du module: Cmseries
Temps de cycle minimal	100 µs
Adressage	Adressage à incrémentation automatique - Adressage Second Slave
Tension	24VDC ± 10%
Nombre maximal d'électropilotes (Sortie)	64 (8 byte)
Nombre maximum d'électrodistributeurs	64 (comme le nombre maximum de pilotes)
Nombre maximum d'entrées (Entrée)	32 (4 byte + 1 byte de statut)
Courant d'alimentation lcc Bus	lcc nominal 120 mA - lcc instantané (< 2 ms) 450 mA
Courant d'alimentation lcc électrodistributeurs	lcc instantané (< 2 ms) 900 mA
Puissance absorbée maximum d'un filot composé de 64 électrodistributeurs monostables	lcc nominal Electro distributeur OFF 900 mA - lcc nominal Electro distributeur ON 2700 mA
Protection	Module protégeant des surcharges et des inversions de polarité. Sorties protégées contre les surcharges et les courts-circuits.
Connexion	Bus de terrain: 2 x M12 femelle codifiée D, switch interne. Alimentation: M8 4 broches Entrées: M8 3 broches
Diagnostic BUS	Local avec LED et messages software Sorties: Local avec LED et byte d'état Entrées: Local avec LED et byte d'état
Diagnostic BUS	NB: pour une description détaillée se reporter au manuel d'utilisation
Etat des Sorties en absence de communication	0 = non actif 1 = actif Non actives
Pour les caractéristiques générales, voir page 144 Pour les électrodistributeurs, les alimentations intermédiaires et les accessoires, voir page 150.	

PLAQUE DE RACCORDEMENT 1-11 EtherCAT SORTIES

Code	Désignation	Poids [g]
0227302234	Plaque de racc. CM1-11 EtherCAT sorties	683

Cette plaque permet de différencier les alimentations de:
Orifice 2, orifice 4 et orifice de pilotage externe
Note: terminaison incluse

PLAQUE DE RACCORDEMENT 1-11 EtherCAT ENTREES/SORTIES

Code	Désignation	Poids [g]
0227302236	Plaque de racc. CM1-11 EtherCAT entrées/sorties	643

Cette plaque permet de différencier les alimentations de:
Orifice 2, orifice 4 et orifice de pilotage externe
Note: terminaison incluse

CONNECTEURS DROITS M8 FEMELLE 4 POLES PRECABLES POUR ALIMENTATION

Code	Désignation
0240009060	Connecteur droit M8 femelle 4 pôles pour alimentation câble L = 3 m
0240009037	Connecteur droit M8 femelle 4 pôles pour alimentation câble L = 5 m
0240009058	Connecteur droit M8 femelle 4 pôles pour alimentation câble L = 10 m
0240009059	Connecteur droit M8 femelle 4 pôles pour alimentation câble L = 15 m

CONNECTEUR DROIT M12 MALE 4 POLES POUR BUS CODIFIE D

Code	Désignation
0240005051	Connecteur droit M12 mâle 4 pôles codifié D

RALLONGES DROITES M12 MALE - MALE 4 POLES POUR BUS CODIFIE D

Code	Désignation
0240005103	Rallonge droite M12 mâle-mâle 4 pôles codifié D câble L = 3 m
0240005105	Rallonge droite M12 mâle-mâle 4 pôles codifié D câble L = 5 m
0240005110	Rallonge droite M12 mâle-mâle 4 pôles codifié D câble L = 10 m

Note: Utilisable pour BUS EtherNet (Profinet IO, EtherCAT, EtherNet/IP....)

PLAQUE DE RACCORDEMENT 1 EtherCAT SORTIES

Code	Désignation	Poids [g]
0227302235	Plaque de racc. CM1 EtherCAT sorties	686

Note: terminaison incluse

PLAQUE DE RACCORDEMENT 1-11 EtherCAT ENTREES/SORTIES SORTIES

Code	Désignation	Poids [g]
0227302237	Plaque de racc. CM1 EtherCAT entrées/sorties	645

Note: terminaison incluse

BOUCHON MALE POUR CONNECTEUR

Code	Désignation
0240009040	Bouchon mâle pour connecteur M12

CABLE POUR BUS

Code	Désignation
0240005220	Câble pour BUS L = 20 m

Note: Utilisable pour BUS EtherNet (Profinet IO, EtherCAT, EtherNet/IP....)

CONNECTEURS DROITS M12 MALE 4 POLES PRECABLES POUR BUS CODIFIE D

Code	Désignation
0240005093	Connecteur droit M12 mâle 4 pôles codifié D câble L = 3 m
0240005095	Connecteur droit M12 mâle 4 pôles codifié D câble L = 5 m
0240005100	Connecteur droit M12 mâle 4 pôles codifié D câble L = 10 m

Nota: utilisable pour les BUS de la famille EtherNet (Profinet IO, EtherCAT, EtherNet/IP....)

CONNECTEUR RJ45

Code	Désignation
0240005050	Connecteur RJ45 4 contacts selon IEC 60 603-7

CM + EtherNet/IP



CARACTERISTIQUES TECHNIQUES	
Bus de terrain	EtherNet/IP - 10/100 Mbit/s - Half-duplex - Full-duplex - Supporte l'autonegociation
Réglage d'usine	Dénomination du module: Cmseries Adresse IP 0.0.0.0 Software DCP
Adressage	24VDC ± 10%
Tension	64
Nombre maximum de pilotes (Sortie)	64 (comme le nombre maximum de pilotes)
Nombre maximum d'électrodistributeurs	32
Nombre maximum d'entrées (Entrée)	lcc nominal 120 mA - lcc instantané (< 2 ms) 450 mA
Courant d'alimentation lcc Bus	lcc instantané (< 2 ms) 900 mA
Courant d'alimentation lcc électrodistributeurs	lcc nominal Electrodistributeur OFF 900 mA - lcc nominal Electrodistributeur ON 2700 mA
Puissance absorbée maximum d'in îlot composé de 64 électrodistributeurs monostables	
Protection	Entrées protégées contre les surcharges et les inversions de polarités. Sorties protégées contre les surcharges et les courts-circuits.
Connexion	Bus de terrain: 2 x M12 femelle codifiée D, switch interne. Alimentation: M8 4 broches Entrées: M8 3 broches
Diagnostic BUS	Local avec LED et messages software Sorties: Local avec LED et bit d'état Entrées: Local avec LED et bit d'état
Valeur du bit de donnée	NB: pour une description détaillée se reporter au manuel d'utilisation 0 = non actif 1 = actif
Etat des Sorties en absence de communication	Non actives
Pour les caractéristiques générales, voir page 144 Pour les électrodistributeurs, les alimentations intermédiaires et les accessoires, voir page 150.	

PLAQUE DE RACCORDEMENT 1-11 EtherNET/IP SORTIES

Code	Désignation	Poids [g]
0227302242	Plaque de racc. CM1-11 EtherNET/IP sorties	683

Cette plaque permet de différencier les alimentations de:
Orifice 2, orifice 4 et orifice de pilotage externe
Note: terminaison incluse

PLAQUE DE RACCORDEMENT 1-11 EtherNET/IP ENTREES/SORTIES

Code	Désignation	Poids [g]
0227302244	Plaque de racc. CM1-11 EtherNET/IP entrées/sorties	643

Cette plaque permet de différencier les alimentations de:
Orifice 2, orifice 4 et orifice de pilotage externe
Note: terminaison incluse

CONNECTEURS DROITS M8 FEMELLE 4 POLES PRECABLES POUR ALIMENTATION

Code	Désignation
0240009060	Connecteur droit M8 femelle 4 pôles pour alimentation câble L = 3 m
0240009037	Connecteur droit M8 femelle 4 pôles pour alimentation câble L = 5 m
0240009058	Connecteur droit M8 femelle 4 pôles pour alimentation câble L = 10 m
0240009059	Connecteur droit M8 femelle 4 pôles pour alimentation câble L = 15 m

CONNECTEUR DROIT M12 MALE 4 POLES POUR BUS CODIFIE D

Code	Désignation
0240005051	Connecteur droit M12 mâle 4 pôles codifié D

RALLONGES DROITES M12 MALE - MALE 4 POLES POUR BUS CODIFIE D

Code	Désignation
0240005103	Rallonge droite M12 mâle-mâle 4 pôles codifié D câble L = 3 m
0240005105	Rallonge droite M12 mâle-mâle 4 pôles codifié D câble L = 5 m
0240005110	Rallonge droite M12 mâle-mâle 4 pôles codifié D câble L = 10 m

Note: Utilisable pour BUS EtherNet (Profinet IO, EtherCAT, EtherNet/IP....)

PLAQUE DE RACCORDEMENT 1 EtherNET/IP SORTIES

Code	Désignation	Poids [g]
0227302243	Plaque de racc. CM1 EtherNET/IP sorties	686

Note: terminaison incluse

PLAQUE DE RACCORDEMENT 1-11 EtherNET/IP ENTREES/SORTIES SORTIES

Code	Désignation	Poids [g]
0227302245	Plaque de racc. CM1 EtherNET/IP entrées/sorties	645

Note: terminaison incluse

BOUCHON MALE POUR CONNECTEUR

Code	Désignation
0240009040	Bouchon mâle pour connecteur M12

CABLE POUR BUS

Code	Désignation
0240005220	Câble pour BUS L = 20 m

Note: Utilisable pour BUS EtherNet (Profinet IO, EtherCAT, EtherNet/IP....)

CONNECTEURS DROITS M12 MALE 4 POLES PRECABLES POUR BUS CODIFIE D

Code	Désignation
0240005093	Connecteur droit M12 mâle 4 pôles codifié D câble L = 3 m
0240005095	Connecteur droit M12 mâle 4 pôles codifié D câble L = 5 m
0240005100	Connecteur droit M12 mâle 4 pôles codifié D câble L = 10 m

Nota: utilisable pour les BUS de la famille EtherNet (Profinet IO, EtherCAT, EtherNet/IP....)

CONNECTEUR RJ45

Code	Désignation
0240005050	Connecteur RJ45 4 contacts selon IEC 60 603-7

CM + CANopen



CARACTERISTIQUES TECHNIQUES	
Bus de terrain	CANopen - Conforme aux spécifications CiA DS401
Réglage d'usine	Dénomination du module: Cmseries Adresse 4
Adressage	Via Dip Switch
Tension	24VDC ± 10%
Nombre maximum de pilotes (Sortie)	64
Nombre maximum d'électrodistributeurs	64 (comme le nombre maximum de pilotes)
Nombre maximum d'entrées (Entrée)	32
Courant d'alimentation lcc Bus	lcc nominal 30 mA - lcc instantané (< 5 ms) 640 mA
Courant d'alimentation lcc électrodistributeurs	lcc instantané (< 5 ms) 1100 mA
Puissance absorbée maximum d'in îlot composé de 64 électrodistributeurs monostables	lcc nominal Electro distributeur OFF 900 mA - lcc nominal Electro distributeur ON 2700 mA
Protection	Entrées protégées contre les surcharges et les inversions de polarités. Sorties protégées contre les surcharges et les courts-circuits.
Connexion	Bus de terrain: Bus IN M12 mâle 5 broches codé A, Bus OUT M12 femelle 5 broches codé A. Alimentation: M8 4 broches Entrées: M8 3 broches
Diagnostic BUS	Local avec LED et messages software Sorties: Local avec LED et bit d'état Entrées: Local avec LED et bit d'état
Valeur du bit de donnée	NB: pour une description détaillée se reporter au manuel d'utilisation 0 = non actif 1 = actif
Etat des Sorties en absence de communication	Non actives
Pour les caractéristiques générales, voir page 144 Pour les électrodistributeurs, les alimentations intermédiaires et les accessoires, voir page 150.	

PLAQUE DE RACCORDEMENT 1-11 CANopen SORTIES

Code	Désignation	Poids [g]
0227302238	Plaque de racc. CM1-11 CANopen sorties	678

Cette plaque permet de différencier les alimentations de:
Orifice 2, orifice 4 et orifice de pilotage externe
Note: terminaison incluse

PLAQUE DE RACCORDEMENT 1-11 CANopen ENTREES/SORTIES

Code	Désignation	Poids [g]
0227302240	Plaque de racc. CM1-11 CANopen entrées/sorties	632

Cette plaque permet de différencier les alimentations de:
Orifice 2, orifice 4 et orifice de pilotage externe
Note: terminaison incluse

CONNECTEUR DROIT M12 FEMELLE 5 POLES POUR ENTREE BUS CODIFIE A

Code	Désignation
0240009055	Connecteur droit M12 femelle 5 pôles codifié A

CABLE POUR BUS CANopen

Code	Désignation
024000525	Câble pour BUS CANopen L = 20 m

PLAQUE DE RACCORDEMENT 1 CANopen SORTIES

Code	Désignation	Poids [g]
0227302239	Plaque de racc. CM1 CANopen sorties	680

Note: terminaison incluse

PLAQUE DE RACCORDEMENT 1-11 CANopen ENTREES/SORTIES SORTIES

Code	Désignation	Poids [g]
0227302241	Plaque de racc. CM1 CANopen entrées/sorties	635

Note: terminaison incluse

CONNECTEUR DROIT M12 MALE 5 POLES POUR SORTIE BUS CODIFIE A

Code	Désignation
0240009038	Connecteur droit M12 mâle 5 pôles codifié A

CM + ELECTRODISTRIBUTEURS – PLAQUES INTERMEDIAIRES – ACCESSOIRES

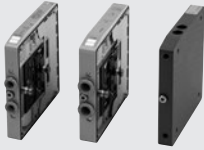

RACCORDS INSTANTANES CM

Symbole	Ø	Code	Commande manuelle	Poids [g]
	4	707403053		130
	6	707503053	Terminaison 0 = impulsion	130
	8	707603053	Terminaison 1 = crantée	140
	4	707403063		130
	6	707503063	Terminaison 0 = impulsion	130
	8	707603063	Terminaison 1 = crantée	140
	4	707403073		130
	6	707503073	Terminaison 0 = impulsion	130
	8	707603073	Terminaison 1 = crantée	140
	4	707403013		115
	6	707503013	Terminaison 0 = impulsion	115
	8	707603013	Terminaison 1 = crantée	130
	4	707403011		130
	6	707503011	Terminaison 0 = impulsion	130
	8	707603011	Terminaison 1 = crantée	140
	4	707403021		130
	6	707503021	Terminaison 0 = impulsion	130
	8	707603021	Terminaison 1 = crantée	140

PLAQUE DE RACCORDEMENT 1-11 ADDITIONNELLE

Code	Désignation	Poids [g]
0227302224	Plaque de racc. 1-11 CM additionnelle	770

Cette plaque permet de différencier les alimentations de: orifice 2, orifice 4 et orifice de pilotage externe

PLAQUE DE RACCORDEMENT 1 ADDITIONNELLE

Code	Désignation	Poids [g]
0227302226	Plaque de racc. 1 CM additionnelle	770

PLAQUE DE FERMETURE

Code	Désignation	Poids [g]
0227302500	Plaque de fermeture CM	230

ALIMENTATION INTERMEDIAIRE

Code	Désignation	Poids [g]
0227302301	Alimentation intermédiaire CM	120

ALIMENTATION INTERMEDIAIRE AVEC ISOLATION

Code	Désignation	Poids [g]
0227302302	Alimentation intermédiaire avec isolation CM	117

ECHAPPEMENT INTERMEDIAIRE

Code	Désignation	Poids [g]
0227302303	Echappement intermédiaire CM	125

ADAPTATEUR RAIL DIN (EN 50022)

Code	Désignation	Poids [g]
0227301600	Adaptateur rail DIN	30

Fourni complet avec 1 vis M4x45 et une vis pointeau M6.
Conditionnement unitaire

SILENCIEUX POUR RACCORD Ø 8

Code	Désignation	Poids [g]
W0970530084	Silencieux pour raccord Ø 8	15

Pour l'orifice d'échappement 3/5 de l'alimentation intermédiaire et de l'échappement intermédiaire

MODULE 8 ENTRÉES/SORTIES M8

Code	Désignation	Poids [g]
0227302900	Module 8 entrées M8 CM	273

BOUCHON MALE POUR CONNECTEUR

Code	Désignation
0240009039	Bouchon mâle pour connecteur M8

RALLONGE DROITE M8 MALE - FEMELLE 3 POLES POUR ENTREE / SORTIE DIGITALE

Code	Désignation
0240009009	Rallonge droite M8 mâle femelle 3 pôles câble = L 3 m

RALLONGES DROITES M8 MALE - FEMELLE 4 POLES BLINDEES POUR LIAISON ILOTS

Code	Désignation
0240005003	Rallonge droite M8 mâle femelle 4 pôles câble blindé L = 5 m
0240005005	Rallonge droite M8 mâle femelle 4 pôles câble blindé L = 1 m
0240005006	Rallonge droite M8 mâle femelle 4 pôles câble blindé L = 3 m
0240005008	Rallonge droite M8 mâle femelle 4 pôles câble blindé L = 10 m

CONNECTEUR DROIT M8 MALE 3 POLES POUR ENTREE

Code	Désignation
0240009010	Connecteur droit M8 mâle 3 pôles

KIT VIS D'ASSEMBLAGE

Code	Désignation
0227301800	Kit 2 vis d'assemblage pour Multimach HDM/CM

Lot de 1 + 1 pièces

CLEF DE DEMONTAGE DE TUBE

Code	Désignation	Ø Tube
2L17001	RL17	Du Ø 3 au Ø 10

MODULES D'ENTREES/SORTIES PROFIBUS-DP



CARACTERISTIQUES TECHNIQUES		
Utilisation	8 Entrées PNP	
Tension d'alimentation	24 VDC (13-28 V)	
Degré de protection	IP67	
Température d'utilisation	-20 à +70°C RH 5-95% - sans condensation	
Caractérist. Bus de terrain	Protocole de transmission	Profibus DP-VO selon EN 50170
	Mode de transmission	Synchrone ou Freeze-Mode
	Taux de transfert	Jusqu'à 12 MBit/s
	Adressage	Commutateurs rotatifs, 1...99
Caractéristiques Entrées	Type	Unités de détection magnétique PNP ou fins de course mécanique selon IEE 1131-2 compat
	Tension d'alimentation	24 VDC (18 à 28 V)
	Signalisation	Chaque entrée est dotée d'une LED verte
	Tension signal d'entrée "0"	2...5 V
Diagnostics	Tension signal d'entrée "1"	10...30 V
	Bus de terrain	LED "NET" + signal d'alarme au maître
	Capteur court-circuit ENTRÉE	LED rouge pour chaque canal au point de raccordement M8 (600 mA)

MODULE D'ENTREES M8 PROFIBUS-DP

Code	Désignation
0240008002	Module d'entrées M8 Profibus-DP

CONNECTEUR M12 DROIT FEMELLE ENTREE-BUS

Code	Désignation
0240009036	Connecteur M12 droit femelle ENTRÉE-BUS codé B

CONNECTEUR M12 DROIT MALE SORTIE-BUS

Code	Désignation
0240009035	Connecteur M12 droit mâle SORTIE-BUS codé B

RALLONGE DROITE MALE FEMELLE POUR ENTREE

Code	Désignation
0240009009	Rallonge droite mâle-femelle M8 pour ENTREE avec câble 3 m

BOUCHONS M8-M12

Code	Désignation
0240009039	Bouchon M8
0240009040	Bouchon M12

CONNECTEUR M12 DROIT FEMELLE POUR ALIMENTATION

Code	Désignation
W0970513001	Connecteur M12 droit femelle pour alimentation

CONNECTEUR M8 DROIT MALE POUR ENTREE

Code	Désignation
0240009010	Connecteur M8 droit mâle pour entrée

CONNECTEUR M12 COUDE FEMELLE POUR ALIMENTATION

Code	Désignation
W0970513003	Connecteur M12 coudé femelle pour alimentation

CONNECTEUR M12 DROIT FEMELLE POUR ALIMENTATION PRECABLE

Code	Désignation
W0970513002	Connecteur M12 droit pour alimentation avec câble 5 m

CONNECTEUR M12 COUDE FEMELLE POUR ALIMENTATION PRECABLE

Code	Désignation
W0970513004	Connecteur M12 coudé femelle pour alimentation avec câble 5 m

MODULES D'ENTREES/SORTIES M8 PROFIBUS-DP IP67



CARACTERISTIQUES TECHNIQUES

Utilisation	8 entrées ou sorties + 8 entrées ou sorties ou diagnostic	
Tension d'alimentation	24 VDC (18V.....30,2V), à la norme EN 61131-2	
Degré de protection	IP67	
Température d'utilisation	0 à 55°C (32 à 131° F)	
Données du bus de terrain	Protocole de transmission	Profibus-DP EN 50170
	Mode de transmission	Synchrone ou Freeze-Mode
	Vitesse de transmission	Jusqu'à 12MBit/s
	Adressages	Commutateurs rotatifs BCD, 0.....99
Données techniques Entrées	Type	capteurs de proximité PNP ou fin de course mécanique compatible EN 61131-2
	Alimentation	24VDC (de 18 à 30,2V), juivant EN 61131-2 ; ≤ 200 mA par point de branchement M12
	Signalisation	Chaque entrée est dotée d'une LED jaune
Données techniques Sorties	Tension	24VDC (de 18 à 30,2V), à la norme EN 61131-2; I cumulé ≥9A
	Courant maximum d'échange	1.6 A, système de protection par un fusible en cas de courts-circuits
	Puissance maximale simultanée	10W
	Fréquence maximum du signal d'échange	Ohmique 20 Hz, ve 20 Hz induction
	Indicateur lumineux	Une LED pour chaque sortie
Diagnostic	Bus de terrain	RUN-LED
	Signal de tension insuffisante	LED + signal d'alarme au le maître
	Capteur court-circuit ENTRÉES ou SORTIES	LED rouge par canal au point de branchement M12
Diagnostic	Desina® (pin 2)	diagnostic pin 2 avec LED rouge par point de branchement M12 et signalisation au maître

SYNOPTIQUE, TAILLES ET VERSIONS MODULE COMPLET AVEC ELECTRODISTRIBUTEURS SERIE 70

B U S	P	V	B	O	O 2	D D
	P Profibus	V IP67	B 70 1/8" C 70 1/4"	O Embase multiple	02 2 positions 04 4 positions 06 6 positions 08 8 positions 10 10 positions 12 12 positions 14 14 positions 16 16 positions	D SOV 23 SOS NO - SOV 33 SOS NO H SOV 23 SOS NC - SOV 33 SOS NC Z SOV 23 SOB 00 - SOV 33 SOB 00 M SOV 25 SOS 0 - SOV 35 SOS 00 J SOV 25 SOB 00 - SOV 35 SOB 00 G SOV 26 SOS CC - SOV 36 SOS CC E SOV 26 SOS OC - SOV 36 SOS OC B SOV 26 SOS PC - SOV 36 SOS PC A Plaque de fermeture

SYNOPTIQUE, TAILLES ET VERSIONS MODULE COMPLET AVEC ELECTRODISTRIBUTEURS ISO

B U S	P	V	D	I	O 2	M M
	P Profibus	V IP67	D ISO1 E ISO2	I Embase juxtaposable sorties latérales	02 2 positions 04 4 positions 06 6 positions 08 8 positions 10 10 positions 12 12 positions 14 14 positions 16 16 positions	M ISV 55 SOS 00 - ISV 65 SOS 00 J ISV 55 SOB 00 - ISV 65 SOB 00 G ISV 56 SOS CC - ISV 66 SOS CC E ISV 56 SOS OC - ISV 66 SOS OC B ISV 56 SOS PC - ISV 66 SOS PC A Plaque de fermeture

ESCLAVE IP67

Code	Désignation
0240008001	8 E/s + 8 e/s/diagnostic IP67 profibus

ACCESSOIRES

CONNECTEUR DROIT M12 MALE 4 POLES

Code	Désignation
0240009001	Connecteur droit M12 mâle 4 pôles

CONNECTEURS COUDÉS M12 MALE 4 POLES PRECABLES

Code	Désignation
0240009022	Connecteur coudé M12 mâle 4 pôles câble L = 1.5 m
0240009023	Connecteur coudé M12 mâle 4 pôles câble L = 5 m

REPARTITEURS Y DROITS M12 MALE FEMELLE 4 POLES

Code	Désignation
0240009031	Repartiteur Y droit M12 mâle femelle 4 pôles câble L = 0.6 m
0240009032	Repartiteur Y droit M12 mâle femelle 4 pôles câble L = 1.5 m

CONNECTEUR DROIT FEMELLE 5 POLES POUR L'ALIMENTATION "SORTIE"

Code	Désignation
0240009034	Connecteur droit femelle 5 pôles pour l'alimentation "SORTIE"

CONNECTEUR DROIT MALE 5 POLES POUR L'ALIMENTATION "ENTREE"

Code	Désignation
0240009033	Connecteur droit mâle 5 pôles pour l'alimentation "ENTREE"

CONNECTEUR DROIT M12 FEMELLE 5 POLES POUR ENTREE BUS CODIFIE B

Code	Désignation
0240009036	Connecteur droit M12 femelle 5 pôles codifié B

CONNECTEUR DROIT M12 MALE 5 POLES POUR BUS CODIFIE B

Code	Désignation
0240009035	Connecteur droit M12 mâle 5 PÔLES CODIFIÉ B

CONNECTEUR M12 DROIT MALE

Code	Désignation
0240009021	Connecteur M12 droit mâle

CONNECTEURS M12 DROIT MALE PRECABLE

Code	Désignation
0240009002	Connecteur M12 droit mâle avec câble 1.5 m
0240009003	Connecteur M12 droit mâle avec câble 5 m

BOUCHON MALE POUR CONNECTEUR

Code	Désignation
0240009040	Bouchon mâle pour connecteur M12

ELECTROVANNES SERIE EV-FLUID

ELECTROVANNES SERIE EV-FLUID A COMMANDE DIRECTE



CARACTERISTIQUES TECHNIQUES		NBR	FPM/FKM	EPDM	PTFE
Fréquence Maxi d'utilisation (avec de l'air)	Hz	2			
Puissance		DC: 5 - 6.5 - 10 - 27 W / AC: 8 - 11 - 15 - 30 VA			
Tensions		12 - 24VDC / 24 - 110 - 220 VAC 50/60 Hz			
Tolérance de tension	%	DC: ±10 / AC: -10 ÷ +15			
Classe de protection		IP 65 avec connecteur			
Température du fluide	°C	-10 ÷ +90	-10 ÷ +140	-10 ÷ +140	-10 ÷ +180
Température ambiante	°C	avec bobine C.I.F: -10 to +55; avec bobine C.I.H: -10 ÷ +80			
Viscosité maximum		25 cSt (mm ² /s)			
Pression d'utilisation, Débit, Poids		Voir les dimensions en fonction de la codification			
Couple maxi de serrage de la bobine	Nm	1.5			
Compatibilité des fluides et des matériaux		Pour les électrovannes pouvant être utilisées avec des fluides liquides et gazeux neutres ou légèrement agressifs, voir les tableaux de compatibilité chimique des matériaux en contact avec le fluide sur www.metalwork.it ou contactez Metal Work.			

VERSION 2/2 NC COMMANDE DIRECTE CORPS LAITON

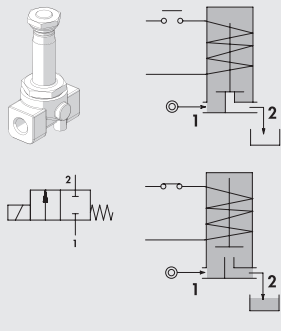

Code	Taraudages	Ø de passage [mm]	kv [m ³ /h]	Type de bobine	Pression d'utilisation [bar]		Pression Maxi * [bar]	Poids [g]
					AC	DC		
W_910100001	1/8"	1.5	0.07	2	0 ÷ 30	0 ÷ 26	80	180
W_910100002	1/8"	2	0.1	2	0 ÷ 22	0 ÷ 20	80	180
W_910100010	1/4"	2.5	0.15	2	0 ÷ 16	0 ÷ 14	80	180
W_910100011	1/4"	3.5	0.32	2	0 ÷ 10	0 ÷ 8	80	180
W_910100012	1/4"	4.5	0.41	2	0 ÷ 6.5	0 ÷ 3.5	80	180
W_910100013	1/4"	5.2	0.47	5	0 ÷ 10	0 ÷ 9	80	180
W_910100017	1/4"	6.4	0.64	5	0 ÷ 5	0 ÷ 4.5	80	180
W_910100020	3/8"	4	0.36	2	0 ÷ 8	0 ÷ 5	80	240
W_910100021	3/8"	3.5	0.32	2	0 ÷ 10	0 ÷ 8	80	240
W_910100022	3/8"	4.5	0.41	2	0 ÷ 6.5	0 ÷ 3.5	80	240
W_910100030	1/2"	5.2	0.47	5	0 ÷ 10	0 ÷ 9	80	240
W_910100031	1/2"	6.4	0.64	5	0 ÷ 5	0 ÷ 4.5	80	240
W_910100032	1/2"	3.5	0.32	2	0 ÷ 10	0 ÷ 8	80	240

Pour compléter le code ajouter: **O** pour joint NBR **V** pour joint FKM/FPM * La pression maximum admissible pour la vapeur est: 6 bar avec joint PTFE et 2.5 bar avec joint EPDM
E pour joint EPDM **T** pour joint PTFE

VERSION 2/2 NC MEMBRANE ATTELEE CORPS LAITON

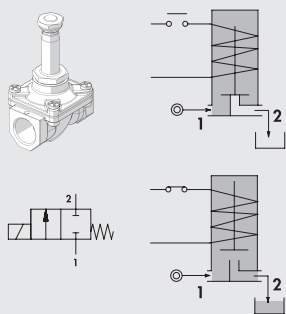

Code	Taraudages	Ø de passage [mm]	kv [m ³ /h]	Type de bobine	Pression d'utilisation [bar]		Pression Maxi * [bar]	Poids [g]
					AC	DC		
W_910700001	1/2"	12	2.2	5	0 ÷ 0.8	0 ÷ 0.4	5	330
W_910700002	3/4"	18	4.5	5	0 ÷ 0.2	0 ÷ 0.12	5	630

Pour compléter le code ajouter: **O** pour joint NBR **V** pour joint FKM/FPM * La pression maximum admissible pour la vapeur est: 6 bar avec joint PTFE et 2.5 bar avec joint EPDM
E pour joint EPDM

VERSION 2/2 NC COMMANDE DIRECTE CORPS INOX

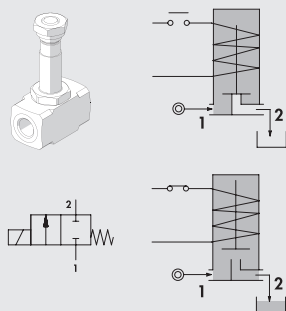

Code	Taraudages	Ø de passage [mm]	kv [m ³ /h]	Type de bobine	Pression d'utilisation [bar]		Pression Maxi * [bar]	Poids [g]
					AC	DC		
W_910300001	1/8"	1.5	0.06	3	0 ÷ 16	0 ÷ 16	50	100
W_910300002	1/8"	2.5	0.14	3	0 ÷ 8	0 ÷ 5.5	50	100
W_910300003	1/8"	3.1	0.19	4	0 ÷ 8	0 ÷ 4	50	100
W_910300010	1/4"	2	0.1	2	0 ÷ 22	0 ÷ 20	100	240
W_910300011	1/4"	3.5	0.32	2	0 ÷ 10	0 ÷ 8	100	240
W_910300020	3/8"	3.5	0.32	2	0 ÷ 10	0 ÷ 8	100	240
W_910300021	3/8"	5.2	0.47	5	0 ÷ 10	0 ÷ 9	100	240
W_910300022	3/8"	6.4	0.64	5	0 ÷ 5	0 ÷ 4.5	100	240
W_910300030	1/2"	5.2	0.47	5	0 ÷ 10	0 ÷ 9	100	240
W_910300031	1/2"	6.4	0.64	5	0 ÷ 5	0 ÷ 4.5	100	240
W_910300032	1/2"	3.5	0.32	2	0 ÷ 10	0 ÷ 8	100	240

Pour compléter le code ajouter: **O** pour joint NBR **V** pour joint FKM/FPM * La pression maximum admissible pour la vapeur est: 6 bar avec joint PTFE et 2.5 bar avec joint EPDM
E pour joint EPDM **T** pour joint PTFE

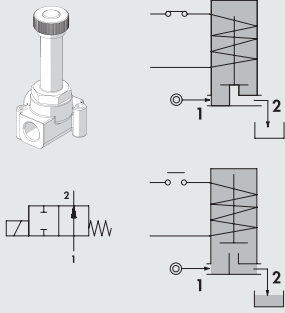
VERSION 2/2 NO COMMANDE DIRECTE CORPS LAITON

Code	Taraudages	Ø de passage [mm]	kv [m ³ /h]	Type de bobine	Pression d'utilisation [bar]		Pression Maxi * [bar]	Poids [g]
					AC	DC		
W_910800003	1/8"	2	0.09	3	0 ÷ 8	0 ÷ 8	50	80
W_910800004	1/8"	2.5	0.14	3	0 ÷ 4.5	0 ÷ 4.5	50	80
W_910800008	1/4"	2.5	0.15	2	0 ÷ 12	-	50	180
W_910800009	1/4"	3.5	0.32	2	0 ÷ 7	-	50	180
W_910800010	1/4"	4.5	0.41	2	0 ÷ 4.5	-	50	180
W_910800011	1/4"	5.2	0.47	2	0 ÷ 3	-	50	180
W_910810009	1/4"	3.5	0.32	2	-	0 ÷ 4	50	180
W_910810010	1/4"	4.5	0.41	2	-	0 ÷ 3	50	180
W_910810011	1/4"	5.2	0.47	2	-	0 ÷ 2.2	50	180

Pour compléter le code ajouter: **O** pour joint NBR **V** pour joint FKM/FPM
E pour joint EPDM

* La pression maximum admissible pour la vapeur est 2.5 bar

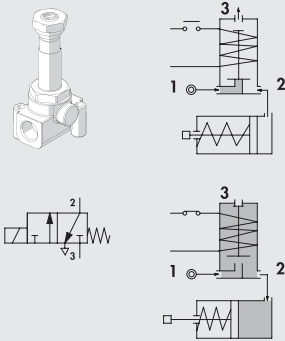
VERSION 3/2 NC COMMANDE DIRECTE CORPS LAITON

Code	Taraudages	Ø de passage [mm]	kv [m ³ /h]	Type de bobine	Pression d'utilisation [bar]		Pression Maxi [bar]	Poids [g]
					AC	DC		
W_911000002	1/8"	1.5	0.06	3	0 ÷ 10	0 ÷ 10	11	60
W_911000003	1/8"	2	0.09	3	0 ÷ 6	0 ÷ 6	6.5	60
W_911000004	1/4"	1.5	0.07	2	0 ÷ 20	0 ÷ 20	22	200
W_911000005	1/4"	2	0.11	2	0 ÷ 13	0 ÷ 13	14	200
W_911000006	1/4"	2.5	0.16	2	0 ÷ 10	0 ÷ 10	11	200

Pour compléter le code ajouter: **O** pour joint NBR **V** pour joint FKM/FPM
E pour joint EPDM

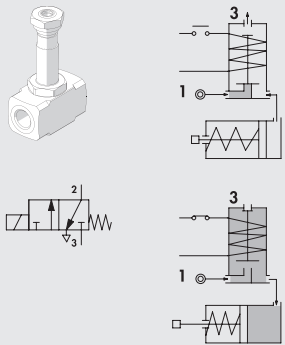
VERSION 3/2 NC COMMANDE DIRECTE CORPS INOX

Code	Taraudages	Ø de passage [mm]	kv [m ³ /h]	Type de bobine	Pression d'utilisation [bar]		Pression Maxi [bar]	Poids [g]
					AC	DC		
W_911200002	1/8"	1.5	0.06	3	0 ÷ 10	0 ÷ 10	11	100
W_911200003	1/8"	2	0.09	3	0 ÷ 6	0 ÷ 6	6.5	100
W_911200005	1/4"	2	0.11	2	0 ÷ 13	0 ÷ 13	14	240
W_911200006	1/4"	2.5	0.16	2	0 ÷ 10	0 ÷ 10	11	240

Pour compléter le code ajouter: **O** pour joint NBR **V** pour joint FKM/FPM
E pour joint EPDM

NOTES

ELECTROVANNES SERIE EV-FLUID SERVOPILOTEES



CARACTERISTIQUES TECHNIQUES		NBR	FPM/FKM	EPDM
Fréquence Maxi d'utilisation (avec de l'air)	Hz	2		
Puissance		DC: 6.5 - 10 W / AC: 8 - 15 VA		
Tensions		12 - 24VDC / 24 - 110 - 220 VAC 50/60 Hz		
Tolérance de tension	%	DC: ±10 / AC: -10 ÷ +15		
Classe de protection		IP 65 avec connecteur		
Température du fluide	°C	-10 ÷ +90	-10 ÷ +140	-10 ÷ +140
Température ambiante	°C	avec bobine C.I.F: -10 to +55; avec bobine C.I.H: -10 ÷ +80		
Viscosité maximum		25 cSt (mm ² /s)		
Pression d'utilisation, Débit, Poids		Voir les dimensions en fonction de la codification		
Couple maxi de serrage de la bobine	Nm	1.5		
Compatibilité des fluides et des matériaux		Pour les électrovannes pouvant être utilisées avec des fluides liquides et gazeux neutres ou légèrement agressifs, voir les tableaux de compatibilité chimique des matériaux en contact avec le fluide sur www.metalwork.it ou contactez Metal Work.		

VERSION 2/2 NC CORPS LAITON

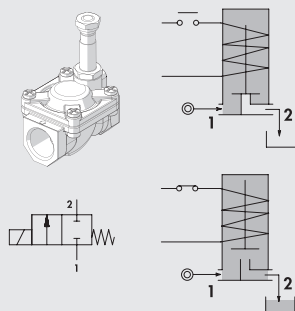

Code	Taraudages	Ø de passage [mm]	kv [m ³ /h]	Type de bobine	Pression d'utilisation [bar]		Pression Maxi * [bar]	Poids [g]
					AC	DC		
W 910200001	1/4"	10	1.5	3	0.15 to 15	0.15 to 15	25	180
W 910200002	3/8"	10	1.7	3	0.15 to 15	0.15 to 15	25	190
W 910200003	3/8"	12	2.2	3	0.15 to 15	0.15 to 15	25	370
W 910200004	1/2"	12	2.5	3	0.15 to 15	0.15 to 15	25	340
W 910200005	3/4"	18	5.5	3	0.15 to 13	0.15 to 13	25	600
W 910200006	1"	25	10.2	3	0.15 to 10	0.15 to 10	25	1000
W 910200007	1 1/4"	37	18	2	0.15 to 10	0.15 to 10	25	2880
W 910200008	1 1/2"	37	21	2	0.15 to 10	0.15 to 10	25	2730
W 910200009	2"	50	36	2	0.15 to 10	0.15 to 10	25	4180

Pour compléter le code ajouter: **O** pour joint NBR
E pour joint EPDM

V pour joint FKM/FPM

* La pression maximum admissible pour la vapeur est 2.5 bar

VERSION 2/2 NC CORPS INOX MEMBRANE FKP/FPM

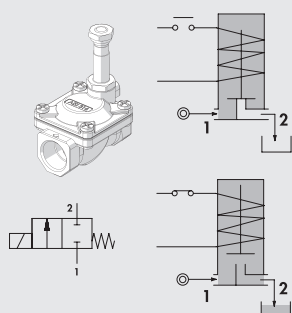

Code	Taraudages	Ø de passage [mm]	kv [m ³ /h]	Type de bobine	Pression d'utilisation [bar]		Pression Maxi [bar]	Poids [g]
					AC	DC		
WV910400001	3/8"	12	2.2	3	0.15 to 15	0.15 to 15	25	250
WV910400002	1/2"	12	2.5	3	0.15 to 15	0.15 to 15	25	270
WV910400003	3/4"	18	5.5	3	0.15 to 13	0.15 to 13	25	500
WV910400004	1"	25	10.2	3	0.15 to 10	0.15 to 10	25	900

Pour compléter le code ajouter: **O** pour joint NBR
E pour joint EPDM

V pour joint FKM/FPM

* La pression maximum admissible pour la vapeur est 2.5 bar

VERSION 2/2 NO CORPS LAITON

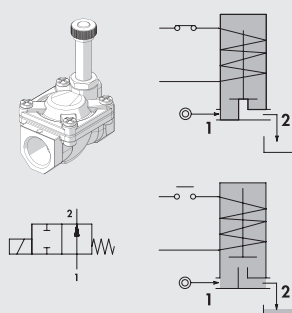

Code	Taraudages	Ø de passage [mm]	kv [m ³ /h]	Type de bobine	Pression d'utilisation [bar]		Pression Maxi * [bar]	Poids [g]
					AC	DC		
W 910900001	1/4"	10	1.5	3	0.15 to 15	0.15 to 15	25	180
W 910900003	3/8"	12	1.7	3	0.15 to 15	0.15 to 15	25	370
W 910900004	1/2"	12	2.5	3	0.15 to 15	0.15 to 15	25	340
W 910900005	3/4"	18	5.5	3	0.15 to 13	0.15 to 13	25	600
W 910900006	1"	25	10.2	3	0.15 to 10	0.15 to 10	25	1000

Pour compléter le code ajouter: **O** pour joint NBR
E pour joint EPDM

V pour joint FKM/FPM

* La pression maximum admissible pour la vapeur est 2.5 bar

ELECTROVANNES SERIE EV-FLUID SERVOPILOTEES A MEMBRANE ATTELEE



CARACTERISTIQUES TECHNIQUES

Fréquence Maxi d'utilisation (avec de l'air)	Hz
Puissance	
Tensions	
Tolérance de tension	%
Classe de protection	
Température du fluide	°C
Température ambiante	°C
Viscosité maximum	
Pression d'utilisation, Débit, Poids	
Couple maxi de serrage de la bobine	Nm
Compatibilité des fluides et des matériaux	

FPM/FKM

2
DC: 27 W / AC: 30 VA
12 - 24VDC / 24 - 110 - 220 VAC 50/60 Hz
DC: ±10 / AC: -10 ÷ +15
IP 65 avec connecteur
-10 ÷ +90
avec bobine C.I.H: -10 ÷ +80
25 cSt (mm²/s)
Voir les dimensions en fonction de la codification
1.5
Pour les électrovannes pouvant être utilisées avec des fluides liquides et gazeux neutres ou légèrement agressifs, voir les tableaux de compatibilité chimique des matériaux en contact avec le fluide sur www.metalwork.it ou contactez Metal Work.

VERSION 2/2 NC CORPS LAITON CLAPET FKM

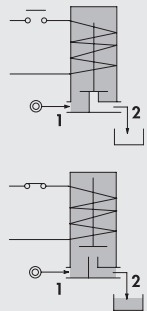
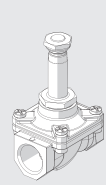

Code	Taraudages	Ø de passage [mm]	kv [m³/h]	Type de bobine	Pression d'utilisation [bar]		Pression Maxi [bar]	Poids [g]
					AC	DC		
WV910600003	3/8"	12	2	5	0 to 12	0 to 10	25	400
WV910600004	1/2"	12	2.2	5	0 to 12	0 to 10	25	370
WV910600005	3/4"	18	4.5	5	0 to 9	-	25	610
WV910600006	1"	25	8.5	5	0 to 7	-	25	1020
WV910610005	3/4"	18	4.5	5	-	0 to 9	25	610
WV910610006	1"	25	8.5	5	-	0 to 8	25	1020

NOTES

DISTRIBUTEURS

ELECTROVANNES SERIE EV-FLUID SERVOPILOTEES A MEMBRANE ATTELEE

BOBINES ET CONNECTEURS POUR ELECTROVANNES SERIE EV-FLUID

BOBINES L = 22 mm TYPE 3

- Tolérance de tension: -10% . + 15% VAC / ± 10% VDC
- Classe de protection: IP65 EN60529 avec connecteur
- Enclenchement permanent 100%
- Connecteurs: **DIN 43650 B Forme B Industriel**

Code	Désignation	Tension	Puissance	Classe d'isolement
W0911100001	Bobine 22 Ø10 Type 3, 6.5W 12VDC	12VDC	6.5W	F
W0911100002	Bobine 22 Ø10 Type 3, 6.5W 24VDC	24VDC	6.5W	F
W0911100003	Bobine 22 Ø10 Type 3, 8VA 24V 50/60Hz	24V 50/60Hz	8VA	F
W0911100004	Bobine 22 Ø10 Type 3, 8VA 110V 50/60Hz	110V 50/60Hz	8VA	F
W0911100005	Bobine 22 Ø10 Type 3, 8VA 220V 50/60Hz	220V 50/60Hz	8VA	F

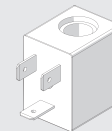

BOBINES L = 30 mm TYPE 4

- Tolérance de tension: -10% . + 15% VAC / ± 10% VDC
- Classe de protection: IP65 EN60529 avec connecteur
- Enclenchement permanent 100%
- Connecteurs: **DIN 43650 B Forme B Industriel**

Code	Désignation	Tension	Puissance	Classe d'isolement
W0911100006	Bobine 30 Ø10 Type 4, 5W 12VDC	12VDC	5W	F
W0911100007	Bobine 30 Ø10 Type 4, 5W 24VDC	24VDC	5W	F
W0911100008	Bobine 30 Ø10 Type 4, 11VA 24V 50/60Hz	24V 50/60Hz	11VA	F
W0911100009	Bobine 30 Ø10 Type 4, 11VA 110V 50/60Hz	110V 50/60Hz	11VA	F
W0911100010	Bobine 30 Ø10 Type 4, 11VA 220V 50/60Hz	220V 50/60Hz	11VA	F

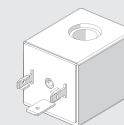

BOBINES L = 30 mm TYPE 2

- Tolérance de tension: -10% . + 15% VAC / ± 10% VDC
- Classe de protection: IP65 EN60529 avec connecteur
- Enclenchement permanent 100%
- Connecteurs: **DIN 43650 B Forme B Industriel**

Code	Désignation	Tension	Puissance	Classe d'isolement
W0911100011	Bobine 30 Ø13 Type 2, 10W 12VDC	12VDC	10W	F
W0911100012	Bobine 30 Ø13 Type 2, 10W 24VDC	24VDC	10W	F
W0911100013	Bobine 30 Ø13 Type 2, 15VA 24V 50/60Hz	24V 50/60Hz	15VA	F
W0911100014	Bobine 30 Ø13 Type 2, 15VA 110V 50/60Hz	110V 50/60Hz	15VA	F
W0911100015	Bobine 30 Ø13 Type 2, 15VA 220V 50/60Hz	220V 50/60Hz	15VA	F

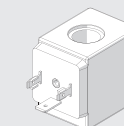

BOBINES L = 36 mm TYPE 5

- Tolérance de tension: -10% . + 15% VAC / ± 10% VDC
- Classe de protection: IP65 EN60529 avec connecteur
- Enclenchement permanent 100%
- Connecteurs: **DIN 43650 B Forme B Industriel**

Code	Désignation	Tension	Puissance	Classe d'isolement
W0911100016	Bobine 36 Ø13 Type 5, 27W 12VDC	12VDC	27W	H
W0911100017	Bobine 36 Ø13 Type 5, 27W 24VDC	24VDC	27W	H
W0911100018	Bobine 36 Ø13 Type 5, 30VA 24V 50/60Hz	24V 50/60Hz	30VA	H
W0911100019	Bobine 36 Ø13 Type 5, 30VA 110V 50/60Hz	110V 50/60Hz	30VA	H
W0911100020	Bobine 36 Ø13 Type 5, 30VA 220V 50/60Hz	220V 50/60Hz	30VA	H

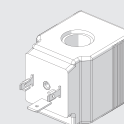

CONNECTEURS L = 22 mm POUR BOBINE TYPE 3

Code	Type	Couleur	Presse étoupe
W0970510011	Standard	Black	PG9
W0970510012	LED 24V	Transparent	PG9
W0970510013	LED 110V	Transparent	PG9
W0970510014	LED 220V	Transparent	PG9
W0970510015	LED + VDR 24V	Transparent	PG9
W0970510016	LED + VDR 110V	Transparent	PG9
W0970510017	LED + VDR 220V	Transparent	PG9

CONNECTEURS L = 30 mm POUR BOBINE TYPE 2 - 4 - 5

Code	Type	Couleur	Presse étoupe
W0970520033	Standard	Black	PG11
W0970520034	LED 24V	Transparent	PG11
W0970520035	LED 110V	Transparent	PG11
W0970520036	LED 220V	Transparent	PG11
W0970520037	LED + VDR 24V	Transparent	PG11
W0970520038	LED + VDR 110V	Transparent	PG11
W0970520039	LED + VDR 220V	Transparent	PG11



CARACTERISTIQUES TECHNIQUES	TAILLE 1			TAILLE 2			
	1/8"	1/4"	3/8"	3/8"	1/2"	3/4"	1"
Orifices							
Pression d'alimentation maximale	bar	15				13	
	MPa	1.5				1.3	
	psi	217				188	
Débit	Voir le catalogue de chaque élément						
Température mini/maxi à 10 bar; 1 MPa; 145 psi	De -10 à +50			De -10 à +50			
Bouton cadencassable	Les boutons des régulateurs, des filtre-régulateurs et les vannes de sectionnement manuelles peuvent être cadencassés						
Fluide	Air comprimé ou autres gaz inertes						
Position de montage	Voir le catalogue de chaque élément						
Sens de passage	Gauche à droite ou vice versa						
Prise d'air additionnelle, pour manomètres ou raccords	1/8", face avant et arrière, sur tous les modules			1/4", face avant et arrière, sur tous les modules			
Vis pour montage mural	2 vis M4			2 vis M5			
Certification pour atmosphère potentiellement explosive suivant 94/9/CE	Ex II 3 GD c T5 T 100°C -20°C < Ta < 50°C						

CLEFS DE CODIFICATION DES ELEMENTS SIMPLES

56 SYNTESI	1 TAILLE	1 TARAUDAGE ORIFICE D'ENTREE	10 TYPE	1 TARAUDAGE ORIFICE DE SORTIE
56 Syntesi 5X Syntesi anticorrosion	1 Taille 1	0 Sans insert 1 Orifice 1/8" 2 Orifice 1/4" 3 Orifice 3/8"	Variable pour chaque élément	0 Sans insert 1 Orifice 1/8" 2 Orifice 1/4" 3 Orifice 3/8"
	2 Taille 2	0 Sans insert 3 Orifice 3/8" 4 Orifice 1/2" 5 Orifice 3/4" 6 Orifice 1"		0 Sans insert 3 Orifice 3/8" 4 Orifice 1/2" 5 Orifice 3/4" 6 Orifice 1"

CLEFS DE CODIFICATION POUR LES ENSEMBLES COMPOSES DE DEUX OU TROIS ELEMENTS

56 SYNTESI	1 TAILLE	1 TARAUDAGE ORIFICE D'ENTREE	V 10 ELEMENT 1	B 24 ELEMENT 2	L 10 ELEMENT 3	1 TARAUDAGE ORIFICE DE SORTIE
56 Syntesi 5X Syntesi anti-corrosion	1 Taille 1	1 Orifice 1/8" 2 Orifice 1/4" 3 Orifice 3/8"	Variable pour chaque élément	Variable pour chaque élément	Variable pour chaque élément	1 Orifice 1/8" 2 Orifice 1/4" 3 Orifice 3/8"
	2 Taille 2	3 Orifice 3/8" 4 Orifice 1/2" 5 Orifice 3/4" 6 Orifice 1"				3 Orifice 3/8" 4 Orifice 1/2" 5 Orifice 3/4" 6 Orifice 1"

ELEMENTS SIMPLES

FILTRES F10 FIL 5 µm RMSA F20 FIL 20 µm RMSA F30 FIL 50 µm RMSA F40 FIL 5 µm RA F50 FIL 20 µm RA F60 FIL 50 µm RA F11 FIL 5 µm SAC F21 FIL 20 µm SAC F31 FIL 50 µm SAC	FILTRE-REGULATEURS B10 FR 5 µm RMSA 0-2 bar B20 FR 20 µm RMSA 0-2 bar B30 FR 50 µm RMSA 0-2 bar B40 FR 5 µm RA 0-2 bar B50 FR 20 µm RA 0-2 bar B60 FR 50 µm RA 0-2 bar B11 FR 5 µm SAC 0-2 bar B21 FR 20 µm SAC 0-2 bar B31 FR 50 µm SAC 0-2 bar B12 FR 5 µm RMSA 0-4 bar B22 FR 20 µm RMSA 0-4 bar B32 FR 50 µm RMSA 0-4 bar B42 FR 5 µm RA 0-4 bar B52 FR 20 µm RA 0-4 bar B62 FR 50 µm RA 0-4 bar B13 FR 5 µm SAC 0-4 bar B23 FR 20 µm SAC 0-4 bar B33 FR 50 µm SAC 0-4 bar B14 FR 5 µm RMSA 0-8 bar B24 FR 20 µm RMSA 0-8 bar B34 FR 50 µm RMSA 0-8 bar B44 FR 5 µm RA 0-8 bar B54 FR 20 µm RA 0-8 bar B64 FR 50 µm RA 0-8 bar B15 FR 5 µm SAC 0-8 bar B25 FR 20 µm SAC 0-8 bar B35 FR 50 µm SAC 0-8 bar	B16 FR 5 µm RMSA 0-12 bar B26 FR 20 µm RMSA 0-12 bar B36 FR 50 µm RMSA 0-12 bar B46 FR 5 µm RA 0-12 bar B56 FR 20 µm RA 0-12 bar B66 FR 50 µm RA 0-12 bar B17 FR 5 µm SAC 0-12 bar B27 FR 20 µm SAC 0-12 bar B37 FR 50 µm SAC 0-12 bar LUBRIFICATEURS L10 LUB VANNES DE SECTIONNEMENT V3V V10 V3V Manuelle avec trou de cadenas Ø 3.5 V11 V3V Manuelle avec trou de cadenas Ø 7 V20 V3V Pneumatique V30 V3V Electropneumatique assistée V70 V3V Electropneumatique SECTIONNEURS DEMARREURS PROGRESSIFS APR A70 APR Electropneumatique A71 APR Electropneumatique Cnomo	PRISES D'AIR P10 Prise d'air 2 sorties P20 Prise d'air 4 sorties ■ Version utilisable seulement entre 2 éléments ● Non disponible en version anticorrosion. + La version anti-corrosion est uniquement disponible pour la taille 1 * Version disponible uniquement pour la taille 2. RMSA: Manuelle sous pression ou semi-automatique en absence de pression RA: Automatique. Système à flotteur indépendant de la pression et du débit. Pour les versions avec la purge automatique RA, il est nécessaire de raccorder un tube de diamètre intérieur 6 mm sur la partie métallique. SAC: Automatique. Fonctionne dès qu'il y a une ΔP dans le circuit. Ce système nécessite un circuit avec des variations de débit.	
DESHUILEURS D10 DEP RMSA D11 DEP SAC				
FILTRES A CHARBON ACTIF C10 AC RMSA				
REGULATEURS R10 REG 0-2 bar R12 REG 0-4 bar R14 REG 0-8 bar R16 REG 0-12 bar				
REGULATEURS MONTAGE EN BATTERIE R20 Régulateur montage en batterie 0-2 bar R22 Régulateur montage en batterie 0-4 bar R24 Régulateur montage en batterie 0-8 bar R26 Régulateur montage en batterie 0-12 bar				
			NOTE Version anti-corrosion 5X Exemple 5X11F101 FIL SY1 1/8 5 RMSA anti-corrosion	

FILTRES



CARACTERISTIQUES TECHNIQUES		FIL SY 1				FIL SY 2			
Taraudages		1/8"	1/4"	3/8"	3/8"	1/2"	3/4"	1"	
Degré de filtration	µm	5 (Jaune) - Classe de pureté d'air en sortie ISO8573-1: 3.7.4 20 (Blanc) - Classe de pureté d'air en sortie ISO8573-1: 4.7.4 50 (Bleu) - Classe de pureté d'air en sortie ISO8573-1: 5.7.4							
Pression d'alimentation maximale	bar	15				13			
	MPa	1.5				1.3			
	psi	217				188			
Débit à 6.3 bar (0.63 MPa; 91 psi) ΔP 0.5 bar (0.05 MPa; 7 psi)	Nl/min	900	1200	1300	3400	3800		3800	
	scfm	32	42	46	120	135		135	
Débit à 6.3 bar (0.63 MPa; 91 psi) ΔP 1 bar (0.1 MPa; 14 psi)	Nl/min	1300	1650	1750	4500	5200		5200	
	scfm	46	58	62	159	184		184	
Température mini/maxi à 10 bar; 1 MPa; 145 psi	°C	De -10 à +50				De -10 à +50			
Poids	g	178	173	164	488	461	457	445	
Purge des condensats		RMSA: Manuelle sous pression ou semi-automatique en absence de pression RA: Automatique. Système à flotteur indépendant de la pression et du débit. Pour les versions avec la purge automatique RA, il est nécessaire de raccorder un tube de diamètre intérieur 6 mm sur la partie métallique. SAC: Automatique. Fonctionne dès qu'il y a une ΔP dans le circuit. Ce système nécessite un circuit avec des variations de débit. Nota: la pression d'alimentation de la version RA ne doit pas excéder 10 bar Air comprimé ou autres gaz inertes							
Fluide									
Capacité de la cuve pour les condensats	cm³	30				70			
Position de montage		Vertical				Vertical			
Taraudage des prises d'air additionnelles		1/8", avant et arrière				1/4", avant et arrière			
Débit des prises d'air additionnelles à 6.3 bar (0.63 MPa; 91 psi) ΔP 1 bar (0.1 MPa; 14 psi)	Nl/min	500				1500			
	scfm	18				53			
Vis pour montage mural		2 vis M4				2 vis M5			

DESHUILEURS



CARACTERISTIQUES TECHNIQUES		DSY 1			DSY 2				
Taraudages		1/8"	1/4"	3/8"	3/8"	1/2"	3/4"	1"	
Degré de filtration	µm	0.01 - classe de purification de l'air de sortie ISO8573-1: 1.7.2							
Pression d'alimentation maximale	bar	15				13			
	MPa	1.5				1.3			
	psi	217				188			
Débit recommandé à 6.3 bar (0.63 MPa; 91 psi)	Nl/min	460			620				
		9			37				
Température mini/maxi à 10 bar; 1 MPa; 145 psi	°C	De -10 à +50			De -10 à +50				
Poids	g	194	189	180	483	456	452	440	
Purge des condensats		RMSA: Manuelle sous pression ou semi-automatique en absence de pression SAC: Automatique. Fonctionne dès qu'il y a une ΔP dans le circuit. Ce système nécessite un circuit avec des variations de débit. Air comprimé et autres gaz inertes							
Fluide									
Capacité de la cuve	cm³	15			40				
Position de montage		Vertical			Vertical				
Taraudage des prises d'air additionnelles (air non déshuilé)		1/8", avant et arrière			1/4", avant et arrière				
Débit des prises d'air additionnelles à 6.3 bar (0.63 MPa; 91 psi) ΔP 1 bar (0.1 MPa; 14 psi)	Nl/min	500			1500				
	scfm	18			53				
Vis pour montage mural		2 vis M4			2 vis M5				
Nota		Il est conseillé de monter un filtre 5 µm avant le déshuiléur, pour éliminer les impuretés les plus importantes							

FILTRES A CHARBON ACTIF



CARACTERISTIQUES TECHNIQUES	FIL CA SY 1				FIL CA SY 2			
	1/8"	1/4"	3/8"	3/8"	1/2"	3/4"	1"	
Taraudages	0.003 - Classe de purification de l'air de sortie ISO8573-1: 1.7.1							
Pollution résiduelle en huile à 20°C *	mg/m ³							
Durée de vie de la cartouche *	4000				4000			
Pression d'alimentation maximale	15 bar				13 bar			
	1.5 MPa				1.3 MPa			
	217 psi				188 psi			
Débit d'air recommandé à 6.3 bar (0.63 MPa; 91 psi)	350 NL/min				800 NL/min			
	12 scfm				28 scfm			
Température mini/maxi à 10 bar; 1 MPa; 145 psi	N.B.: des débits plus élevés que les valeurs maximales recommandées réduisent l'efficacité du filtre							
Poids	De -10 à +50				De -10 à +50			
Purge des condensats	195 g				483 g			
Fluide	190 g				456 g			
Position de montage	181 g				452 g			
Taraudage des prises d'air additionnelles (air non filtré par le filtre CA)	RMSA: Manuelle sous pression ou semi-automatique en absence de pression				RMSA: Manuelle sous pression ou semi-automatique en absence de pression			
Débit des prises d'air additionnelles à 6.3 bar (0.63 MPa; 91 psi) ΔP 1 bar (0.1 MPa; 14 psi)	Air filtré à 0.01 µm et déshuilé				Air filtré à 0.01 µm et déshuilé			
Vis pour montage mural	Toutes positions				Toutes positions			
Nota	1/8", avant et arrière				1/4", avant et arrière			
	500 NL/min				1500 NL/min			
	18 scfm				53 scfm			
	2 vis M4				2 vis M5			
	Il est nécessaire d'installer en amont un préfiltre 5 µm et un filtre déshuileur 0.01 µm.							
* si la perte de charge de dépasse pas 75 mbar								

REGULATEURS



CARACTERISTIQUES TECHNIQUES	REG SY 1			REG SY 2			
	1/8"	1/4"	3/8"	3/8"	1/2"	3/4"	1"
Taraudages	Inclus						
Pression d'alimentation maximale	15 bar			13 bar			
	1.5 MPa			1.3 MPa			
	217 psi			188 psi			
Débit à 6.3 bar (0.63 MPa; 91 psi) ΔP 0.5 bar (0.05 MPa; 7 psi)	570 NL/min	1600 NL/min	2900 NL/min	3000 NL/min	4300 NL/min	4700 NL/min	
(pression d'alimentation 10 bar)	20 scfm	57 scfm	103 scfm	106 scfm	152 scfm	166 scfm	
Débit à 6.3 bar (0.63 MPa; 91 psi) ΔP 1 bar (0.1 MPa; 14 psi)	1200 NL/min	2800 NL/min	3350 NL/min	5300 NL/min	7400 NL/min	7600 NL/min	
(pression d'alimentation 10 bar)	42 scfm	99 scfm	119 scfm	188 scfm	261 scfm	267 scfm	
Débit de la valve d'échappement à 6.3 bar (0.63 MPa; 91 psi)	70 NL/min			100 NL/min			
	2.5 scfm			3.5 scfm			
Température mini/maxi à 10 bar; 1 MPa; 145 psi	De -10 à +50			De -10 à +50			
Plein passage en cas de mise à l'air libre de la pression amont	Inclus						
Bouton cadencassable	Inclus						
Compensation aux variations de la pression amont	Inclus, par la valve équilibrée						
Poids	193 g	188 g	179 g	546 g	519 g	515 g	503 g
Fluide	Air comprimé ou autres gaz inertes						
Position de montage	Toutes positions			Toutes positions			
Taraudage des prises d'air additionnelles	1/8", avant et arrière			1/4", avant et arrière			
Débit des prises d'air additionnelles à 6.3 bar (0.63 MPa; 91 psi) ΔP 1 bar (0.1 MPa; 14 psi)	500 NL/min			1400 NL/min			
	18 scfm			50 scfm			
Vis pour montage mural	2 vis M4			2 vis M5			
Nota	Le réglage doit s'effectuer en augmentant la pression secondaire.						
	Pour obtenir la meilleure sensibilité possible, utiliser un régulateur avec une plage de régulation le plus près possible de la pression secondaire désirée.						
	Sur demande, version sans valve d'échappement des surpressions secondaires						

REGULATEURS MONTAGE EN BATTERIE



CARACTERISTIQUES TECHNIQUES	REG BATTERIE SY1			REG BATTERIE SY2			
Taraudage d'entrée, traversant	1/8"	1/4"	3/8"	3/8"	1/2"	3/4"	1"
Taraudage de l'utilisation		1/8"				1/4"	
Pression d'alimentation maximale		bar 15 MPa 1.5 psi 217				13 1.3 188	
Débit à 6.3 bar (0.63 MPa; 91 psi) ΔP 0.5 bar (0.05 MPa; 7 psi)		Nl/min 330 scfm 12				540 19	
Débit à 6.3 bar (0.63 MPa; 91 psi) ΔP 1 bar (0.1 MPa; 14 psi)		Nl/min 500 scfm 18				1000 35	
Débit d'échappement à 6.3 bar (0.63 MPa; 91 psi)		Nl/min 70 scfm 2.5				100 3.5	
Température mini/maxi à 10 bar; 1 MPa; 145 psi		°C De -10 à +50				De -10 à +50	
Plein passage en cas de mise à l'air libre de la pression amont					Inclus		
Bouton cadenasable					Inclus		
Compensation aux variations de la pression amont					Inclus, par la valve équilibrée		
Poids	g	193	188	179	546	519	515 503
Fluide					Air comprimé ou autres gaz inertes		
Position de montage					Toutes positions		
Vis pour montage mural		2 vis M4			2 vis M5		
Nota		Le réglage doit s'effectuer en augmentant la pression secondaire. Pour obtenir la meilleure sensibilité possible, utiliser un régulateur avec une plage de régulation le plus près possible de la pression secondaire désirée.					
		Sur demande, version sans valve d'échappement des surpressions secondaires					

FILTRE-REGULATEURS



CARACTERISTIQUES TECHNIQUES	FR SY 1			FR SY 2			
Taraudages	1/8"	1/4"	3/8"	3/8"	1/2"	3/4"	1"
Degré de filtration				5 (Jaune) - classe de purification d'air ISO8573-1: 3.7.4 20 (Blanc) - classe de purification d'air ISO8573-1: 4.7.4 50 (Bleu) - classe de purification d'air ISO8573-1: 5.7.4			
Pression d'alimentation maximale		bar 15 MPa 1.5 psi 217				13 1.3 188	
Débit à 6.3 bar (0.63 MPa; 91 psi) ΔP 0.5 bar (0.05 MPa; 7 psi)		Nl/min 500 scfm 18	800 2200	3200 113	4300 152	5200 184	
Débit à 6.3 bar (0.63 MPa; 91 psi) ΔP 1 bar (0.1 MPa; 14 psi)		Nl/min 1300 scfm 46	2000 3000	5800 205	7200 255	7400 262	
Débit de la valve d'échappement à 6.3 bar (0.63 MPa; 91 psi)		Nl/min 70 scfm 2.5				100 3.5	
Température mini/maxi à 10 bar; 1 MPa; 145 psi		°C De -10 à +50				De -10 à +50	
Plein passage en cas de mise à l'air libre de la pression amont					Inclus		
Bouton cadenasable					Inclus		
Compensation aux variations de la pression amont					Inclus, par la valve équilibrée		
Poids	g	244	239	230	623	596	592 580
Fluide					Air comprimé ou autres gaz inertes		
Position de montage					Vertical		
Taraudage des prises d'air additionnelles		1/8", avant et arrière			1/4", avant et arrière		
Débit des prises d'air additionnelles à 6.3 bar (0.63 MPa; 91 psi) ΔP 1 bar (0.1 MPa; 14 psi)		Nl/min 500 scfm 18			1400 50		
Capacité de cuve		cm³ 30			70		
Purge des condensats		RMSA: Manuelle sous pression ou semi-automatique en absence de pression RA: Automatique. Système à flotteur indépendant de la pression et du débit. Pour les versions avec la purge automatique RA, il est nécessaire de raccorder un tube de diamètre intérieur 6mm sur la partie métallique. SAC: Automatique. Fonctionne dès qu'il y a une ΔP dans le circuit. Ce système nécessite un circuit avec des variations de débit. Nota: la pression d'alimentation de la version RA ne doit pas excéder 10 bar					
Vis pour montage mural		2 vis M4			2 vis M5		
Nota		Le réglage doit s'effectuer en augmentant la pression secondaire. Pour obtenir la meilleure sensibilité possible, utiliser un régulateur avec une plage de régulation le plus près possible de la pression secondaire désirée.					
		Sur demande, version sans valve d'échappement des surpressions secondaires					

LUBRIFICATEURS



CARACTERISTIQUES TECHNIQUES	LUB SY 1			LUB SY 2				
	1/8"	1/4"	3/8"	3/8"	1/2"	3/4"	1"	
Taraudages	Brouillard d'huile							
Type de lubrification	Remplissage manuel par le dessus							
Version								
Pression d'alimentation maximale	bar			13				
	MPa			1.3				
	psi			188				
Débit à 6.3 bar (0.63 MPa; 91 psi) ΔP 0.5 bar (0.05 MPa; 7 psi)	Nl/min	1300	1700	2200	2300	3900	3900	
	scfm	46	60	78	81	138	138	
Débit à 6.3 bar (0.63 MPa; 91 psi) ΔP 1 bar (0.1 MPa; 14 psi)	Nl/min	1600	3000	3650	3650	6100	6100	
	scfm	57	106	129	129	216	216	
Température mini/maxi à 10 bar; 1 MPa; 145 psi	°C			De -10 à +50				
Poids	g	185	180	171	480	453	449	
Fluide	Air comprimé et autres gaz inertes							
Capacité de la cuve	cm ³	60			130			
Position de montage		Vertical			Vertical			
Taraudage des prises d'air additionnelles		1/8", avant et arrière, air lubrifié			1/4", avant et arrière, air lubrifié			
Débit des prises d'air additionnelles à 6.3 bar (0.63 MPa; 91 psi) ΔP 1 bar (0.1 MPa; 14 psi)	Nl/min	450			800			
	scfm	16			53			
Vis pour montage mural		2 vis M4			2 vis M5			
Huile recommandée		ISO et UNI FD22 (Energol HPL; Spinesso; Mobil DTE; Tellus oil)						
Nota		Utiliser le lubrificateur le plus près possible du point d'utilisation. Remplir la cuve avant la mise en pression du circuit. Ne pas utiliser de l'huile détergente, de l'huile de freinage, ou des solvants. Pour une bonne lubrification, réglez la vis située sur le dôme de visualisation à raison d'une goutte d'huile pour un débit de 300 à 600 Nl.						

VANNES DE SECTIONNEMENT V3V



CARACTERISTIQUES TECHNIQUES	V3V SY 1			V3V SY 2				
	1/8"	1/4"	3/8"	3/8"	1/2"	3/4"	1"	
Taraudages	1/8"			1/4"				
Taraudage de l'orifice d'échappement	Manuelle - Pneumatique - Elpn - Elpn assistée			Manuelle - Pneumatique - Elpn Cnomo - Elpn Cnomo assistée				
Type de commande								
Pression d'alimentation maxi pour V3V manuelle, pneum. et elpn assistée	bar	15			13			
	MPa	1.5			1.3			
	psi	217			188			
Pression d'alimentation maxi pour V3V électropneumatique	bar	De 3 à 10			De 3 à 10			
	MPa	De 0.3 à 1			De 0.3 à 1			
	psi	De 43 à 145			De 43 à 145			
Pression de pilotage pneumatique des versions pneum. et elpn assistée	bar	De 3 à 10			De 3 à 10			
	MPa	De 0.3 à 1			De 0.3 à 1			
	psi	De 43 à 145			De 43 à 145			
Débit à 6.3 bar (0.63 MPa; 91 psi) ΔP 0.5 bar (0.05 MPa; 7 psi)	Nl/min	800	1000	1100	2800	3000	3000	
	scfm	28	35	39	99	106	106	
Débit à 6.3 bar (0.63 MPa; 91 psi) ΔP 1 bar (0.1 MPa; 14 psi)	Nl/min	1100	1500	1600	3600	4000	4000	
	scfm	39	53	57	127	141.5	141.5	
Débit d'échappement à 6.3 bar (0.63 MPa; 91 psi)	Nl/min	500			2000			
	scfm	18			71			
Température mini/maxi à 10 bar; 1 MPa; 145 psi	°C	De -10 à +50			De -10 à +50			
Bouton cadencassable		Inclus						
Poids	g	197	192	183	476	449	445	
Fluide		Air comprimé ou autres gaz inertes						
Position de montage		Toutes positions			Toutes positions			
Taraudage des prises d'air additionnelles		1/8", avant et arrière			1/4", avant et arrière			
Débit des prises d'air additionnelles à 6.3 bar (0.63 MPa; 91 psi) ΔP 1 bar (0.1 MPa; 14 psi)	Nl/min	500			1500			
	scfm	18			53			
Vis pour montage mural		2 vis M4			2 vis M5			
Puissance des bobines pour les versions électropneumatiques	W	12 VDC et 24 VDC = 2W			12 VDC et 24 VDC = 2W; 24 VAC, 110 VAC et 220 VAC = 3.5 VA			
		24 VAC, 110 VAC et 220 VAC = 3.5 VA			24 VDC: 4W - 24 VAC, 110 VAC et 220 VAC = 4 VA			
Commande manuelle des versions électropneumatiques		SY1: Bistable (levier horizontal = OFF, levier vertical = ON) - SY2: Bistable						

SECTIONNEURS DEMARREURS PROGRESSIFS APR



CARACTERISTIQUES TECHNIQUES	APR SY 1			APR SY 2				
	1/8"	1/4"	3/8"	3/8"	1/2"	3/4"	1"	
Taraudages	1/8"			1/4"				
Taraudage de l'orifice d'échappement	Électropneumatique			Électropneumatique - Électropneumatique Cnomo				
Type de commande	De 3 à 10			De 3 à 10				
Plage de pression d'alimentation	De 0.3 à 1			De 0.3 à 1				
	De 43 à 145			De 43 à 145				
Débit à 6.3 bar (0.63 MPa; 91 psi) ΔP 0.5 bar (0.05 MPa; 7 psi)	Nl/min scfm	900 32	1000 39	1100 39	2800 99	3600 127	3600 127	
Débit à 6.3 bar (0.63 MPa; 91 psi) ΔP 1 bar (0.1 MPa; 14 psi)	Nl/min scfm	1250 44	1500 53	1600 57	4400 156	4800 170	4800 170	
Débit d'échappement à 6.3 bar (0.63 MPa; 91 psi)	Nl/min scfm	500 18			2700 96			
Débit maximum de démarrage, à 6.3 bar (0.63 MPa; 91 psi) avec vis de réglage complètement dévissée	Nl/min scfm	170 6			700 25			
Température mini/maxi à 10 bar; 1 MPa; 145 psi	°C	De -10 à +50			De -10 à +50			
Poids	g	203	198	189	503	476	472	460
Fluide	Air comprimé et autres gaz inertes							
Position de montage	Toutes positions							
Taraudages des prises d'air additionnelles	1/8", avant et arrière			1/4", avant et arrière				
Débit des prises d'air additionnelles à 6.3 bar (0.63 MPa; 91 psi) ΔP 1 bar (0.1 MPa; 14 psi)	Nl/min scfm	500 18			1500 53			
Vis pour montage mural	2 vis M4			2 vis M5				
Puissance des bobines pour les versions électropneumatiques	W	12 VDC et 24 VDC = 2W ; 24 VAC, 110 VAC et 220 VAC = 3.5 VA Pour la version Cnomo: 12 VDC et 24 VDC = 2W ; 24 VAC, 110 VAC et 220 VAC = 3.5 VA 24 VDC = 4W ; 24 VAC, 110 VAC et 220 VAC = 4 VA						
Commande manuelle des versions électropneumatiques	SY1: Bistable (levier horizontal = OFF, levier vertical = ON) - SY2: Bistable							

PRISES D'AIR



CARACTERISTIQUES TECHNIQUES	PRISES D'AIR SY1		PRISES D'AIR SY2		
	PA 2 sorties	PA 4 sorties	PA 2 sorties	PA 4 sorties	
Version					
Débit de la prise d'air à 6.3 bar (0.63 MPa; 91 psi) ΔP 1 bar (0.1 MPa; 14 psi)	Nl/min scfm	1550 55	500 - 2000 18 - 71	7000 248	1500 - 4500 53 - 160
Pression d'alimentation maximale	bar MPa psi	15 1.5 217		13 1.3 188	
Température mini / maxi à 10 bar; 1 MPa; 145 psi	°C	De -10 à 50		De -10 à 50	
Poids	g	62	100	75	306
Fluide	Air comprimé ou autres gaz inertes				

PRESSOSTATS



CARACTERISTIQUES TECHNIQUES	PRESSOSTATS SY1				PRESSOSTATS SY2			
	1/8"	1/4"	3/8"	3/8"	1/2"	3/4"	1"	
Taraudages	De 0.5 à 10				De 0.5 à 10			
Plage de réglage	De 0.4 à 0.8 (voir diagramme)				De 0.5 à 10			
Différentiel (non réglable)								
Pression d'alimentation maximale	15				13			
	1.5				1.3			
	217				188			
Température maximale à 10 bar; 1 MPa; 145 psi	De -10 à +50				De -10 à +50			
Intensité maximale	2				2			
Tension maximale	250				250			
Diamètre extérieur du câble	4.9				4.9			
Nombre et section des brins	3 x 0.5 mm ²				3 x 0.5 mm ²			
Contacts	Normalement-Ouvert (NO) et Normalement-Fermé (NC)							
Degré de protection	IP65				IP65			
Durée de vie	5 x 10 ⁶				5 x 10 ⁶			
Fluide	Air comprimé et autres gaz inertes							
Position de montage					Toutes positions			
Taraudages des prises d'air additionnelles	1/8", avant et arrière				1/4", avant et arrière			
Débit des prises d'air additionnelles à 6.3 bar	500				1500			
Nl/min	18				53			
(0.63 MPa; 91 psi) ΔP 1 bar (0.1 MPa; 14 psi)	2 vis M4				2 vis M5			
Vis pour montage mural	255	250	241	443	416	412	400	
Poids	g							

BOUTON DE SECURITE

Code	Désignation
9200703	Bouton de sécurité

ACCESSOIRES

EQUERRES POUR REG. ET FR



Code	Désignation
9200701	Equerre SF100 SY1
9400701	Equerre SF200 SY2

ADAPTEUR INOX RAIL DIN (EN50022)

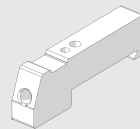

Code	Désignation
9200718X	Adaptateur inox rail DIN SY1 – SY2

Nota: Conditionnement par 2 pièces. Livrés avec vis et rondelles.
Couple maxi 0.8 Nm pour SY1 - 2 Nm pour SY2
Ces adaptateurs peuvent être utilisés avec les versions standard et anticorrosion.

MANOMETRES



Code	Désignation
9700101	M 40 1/8 012
9700102	M 40 1/8 04
9700109	M 40 x 40 1/8 04
9700110	M 40 x 40 1/8 012
9800101	M 50 1/8 012
9800102	M 50 1/8 04
9900101	M 63 1/4 04

EQUERRES DE FIXATION INOX



Code	Désignation
9200716X	Equerre de fixation inox SY1
9200717X	Equerre de fixation inox SY2

Nota: emballage avec vis et rondelles.
Couple maximal 0.8 Nm pour SY1 - 2.0 Nm pour SY2
Ces codes peuvent utilisés pour les ensembles en version standard ou anticorrosion

ADAPTEUR POUR MANOMETRE (SY2)



Code	Désignation
9210005	Adaptateur 1/4 pour manomètre 1/8

BOBINES EEXM



Code	Désignation
0227606913	Bobine 30 Ø8 24 VDC EEXMT5 avec câble 3 m
0227606915	Bobine 30 Ø8 24 VDC EEXMT5 avec câble 5 m
0227608013	Bobine 30 Ø8 24 VAC EEXMT5 avec câble 3 m
0227608015	Bobine 30 Ø8 24 VAC EEXMT5 avec câble 5 m
0227608023	Bobine 30 Ø8 110 VAC EEXMT5 avec câble 3 m
0227608025	Bobine 30 Ø8 110 VAC EEXMT5 avec câble 5 m
0227608033	Bobine 30 Ø8 230 VAC EEXMT5 avec câble 3 m
0227608035	Bobine 30 Ø8 230 VAC EEXMT5 avec câble 5 m

Suivant la directive Atex 94/9 CE,
 II 2G Ex mb IIC T4/T5 Gb
 II 2D Ex tb IIIC T130/T95 °C IP66 Db

BOBINES L = 30 mm

Connexion EN175301-803 FORME A



Code	Désignation
W0210010100	Bobine 30 Ø 8 2W-24VDC
W0210011100	Bobine 30 Ø 8 3.5VA-24VAC 50/60 HZ
W0210012100	Bobine 30 Ø 8 3.5VA-110VAC 50/60 HZ
W0210013100	Bobine 30 Ø 8 3.5VA-220VAC 50/60 HZ

BOBINES L = 22 mm

Connexion EN175301-803 FORME B INDUSTRIELLE



Code	Désignation
W0215000151	Bobine 22 Ø 8 BA 2W-12VDC
W0215000101	Bobine 22 Ø 8 BA 2W-24VDC
W0215000111	Bobine 22 Ø 8 BA 3.5VA-24VAC
W0215000121	Bobine 22 Ø 8 BA 3.5VA-110VAC
W0215000131	Bobine 22 Ø 8 BA 3.5VA-220VAC

BOBINES L = 22 mm "UL" ET "CSA"

Connexion EN175301-803 FORME B INDUSTRIELLE



Code	Désignation
W0215000251	Bobine 22 Ø 8 BA 2W-12VDC UR
W0215000201	Bobine 22 Ø 8 BA 2W-24VDC UR
W0215000211	Bobine 22 Ø 8 BA 3.5VA-24VAC UR
W0215000221	Bobine 22 Ø 8 BA 3.5VA-110VAC UR
W0215000231	Bobine 22 Ø 8 BA 3.5VA-220VAC UR

CONNECTEURS L = 22 mm

EN175301-803 FORME B INDUSTRIELLE



Code	Désignation
W0970510011	Connecteur standard
W0970510012	Connecteur 22 LED 24V
W0970510013	Connecteur 22 LED 110V
W0970510014	Connecteur 22 LED 220V
W0970510015	Connecteur 22 LED VDR 24V
W0970510016	Connecteur 22 LED VDR 110V
W0970510017	Connecteur 22 LED VDR 220V
W0970510070	Connecteur 22 II 3 GD ATEX

CONNECTEURS L = 30 mm EN175301-803 FORME A



Code	Désignation
W0970520033	Connecteur 30 STD
W0970520034	Connecteur 30 LED 24V
W0970520035	Connecteur 30 LED 110V
W0970520036	Connecteur 30 LED 220V
W0970520037	Connecteur 30 LED VDR 24V
W0970520038	Connecteur 30 LED VDR 110V
W0970520039	Connecteur 30 LED VDR 220V

CLEFS POUR OBTURATEUR

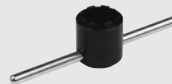

Code	Désignation
9170601	CS TF - TL BIT - SY1
9210050	CS TF - TL BIT - SY2

KIT IP65 POUR BOBINES L = 22 mm



Code	Désignation
0222100100	Kit pour bobine 22 IP65

Assure une protection IP65, en cas d'exposition prolongée aux agents atmosphériques.

KITS DE LIAISON



Code	Désignation
9210000	Kit de liaison SY1
9210010	Kit de liaison SY2
9210000X	Kit de liaison SY1 anti-corrosion
9210010X	Kit de liaison SY2 anti-corrosion

Couple maxi 0.4 Nm pour SY1
 Couple maxi 2.5 Nm pour SY2

KITS ENTREE OU SORTIE



Code	Désignation
9210001*	Kit ENTREE ou SORTIE 1/8 SY1
9210002*	Kit ENTREE ou SORTIE 1/4 SY1
9210003*	Kit ENTREE ou SORTIE 3/8 SY1
9210011**	Kit ENTREE ou SORTIE 3/8 SY2
9210012**	Kit ENTREE ou SORTIE 1/2 SY2
9210013**	Kit ENTREE ou SORTIE 3/4 SY2
9210014**	Kit ENTREE ou SORTIE 1 SY2
9210001X	Kit ENTREE ou SORTIE 1/8 SY1 anti-corrosion
9210002X	Kit ENTREE ou SORTIE 1/4 SY1 anti-corrosion
9210003X	Kit ENTREE ou SORTIE 3/8 SY1 anti-corrosion
9210011X	Kit ENTREE ou SORTIE 3/8 SY2 anti-corrosion
9210012X	Kit ENTREE ou SORTIE 1/2 SY2 anti-corrosion
9210013X	Kit ENTREE ou SORTIE 3/4 SY2 anti-corrosion
9210014X	Kit ENTREE ou SORTIE 1 SY2 anti-corrosion

* Cdt 20 pièces. Couple maxi de 0.4 Nm
 ** Cdt 10 pièces. Couple maxi de 2.5 Nm

ADAPTEUR POUR REGTRONIC



Code	Désignation
9210004	Adaptateur pour REGTRONIC 1/4 SY1

CHANGEURS DE TAILLE SY1 - SY2



Code	Désignation
9210006	Changeur de taille SY1 - SY2
9210006X	Changeur de taille SY1 - SY2 anti-corrosion

Couple maxi de 0.4 Nm pour SY1
 Couple maxi de 2.5 Nm pour SY2

BLOCS DE RACCORDEMENT POUR SYNTESI SY1-SY2

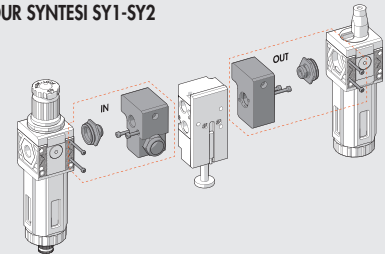

Code	Désignation
9210015	Bloc d'entrée pour SY1
9210016	Bloc de sortie pour SY1
9210017	Bloc d'entrée pour SY2
9210018	Bloc de sortie pour SY2

Couple maxi de 0.4 Nm pour SY1
 Couple maxi de 2.5 Nm pour SY2

KITS D'ORIENTATION A 90°

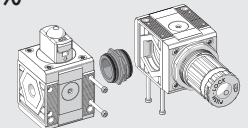

Code	Désignation
9210009	Kit d'orientation à 90° SY1
9210019	Kit d'orientation à 90° SY2
9210009X	Kit d'orientation à 90° SY1 anticorrosion
9210019X	Kit d'orientation à 90° SY2 anticorrosion

Couple maxi 0.4 Nm pour SY1
 Couple maxi 0.5 Nm pour SY2

CADENAS



Code	Désignation
9062401	Cadenas

KITS VIS DE FIXATION MURALE

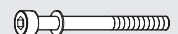

Code	Désignation
9210030	Kit vis de fixation M4 x 55 SY1
9210031	Kit vis de fixation M5 x 75 SY2

Note: Cdt 20 vis et 20 rondelles
 Couple maxi de 0.8 Nm pour SY1
 Couple maxi de 2.0 Nm pour SY2

PIECES DE RECHANGE

PURGE AUTOMATIQUE (RA)



Code	Désignation
9000802	Purge automatique RA

PURGE AUTOMATIQUE (SAC)



Code	Désignation
9000803	Purge automatique SAC

CUVES FILTRES/FR/DESHUILEURS



Code	Désignation
9210100	Cuve FIL FR D DEP RMSA SY1
9210101	Cuve FIL FR RA SY1
9210102	Cuve FIL FR D DEP SAC SY1
9210105	Cuve FIL FR D DEP RMSA SY2
9210106	Cuve FIL FR RA SY2
9210107	Cuve FIL FR D DEP SAC SY2

CUVES LUBRIFICATEURS



Code	Désignation
9210110	Cuve LUB SY1
9210115	Cuve LUB SY2

ELEMENTS FILTRANTS POUR DESHUILEURS



Code	Désignation
9210160	Élément filtrant D SY1
9210165	Élément filtrant D SY2

ELEMENTS CHARBON ACTIF



Code	Désignation
9210161	Élément charbon actif CA SY1
9210166	Élément charbon actif CA SY2

ELEMENTS FILTRANTS



Code	Désignation
9210150	Élément filtrant 5 µm (jaune) SY1
9210151	Élément filtrant 20 µm (blanc) SY1
9210152	Élément filtrant 50 µm (bleu) SY1
9210155	Élément filtrant 5 µm (jaune) SY2
9210156	Élément filtrant 20 µm (blanc) SY2
9210157	Élément filtrant 50 µm (bleu) SY2

DOMES TRANSPARENTS POUR LUBRIFICATEUR



Code	Désignation
9210180	Dôme transparent LUB SY1
9210185	Dôme transparent LUB SY2

BOUCHONS DE REMPLISSAGE POUR LUBRIFICATEUR



Code	Désignation
9210181	Bouchon de remplissage LUB SY1
9210186	Bouchon de remplissage LUB SY2

RESSORTS POUR REG. ET FR



Code	Désignation
9210190	Ressort MO 02 SY1
9210191	Ressort MO 04 SY1
9210192	Ressort MO 08 SY1
9210193	Ressort MO 012 SY1
9210195	Ressort MO 02 SY2
9210196	Ressort MO 04 SY2
9210197	Ressort MO 08 SY2
9210198	Ressort MO 012 SY2
9210192X	Ressort MO 08 SY1 anti-corrosion
9210193X	Ressort MO 012 SY1 anti-corrosion
9210197X	Ressort MO 08 SY2 anti-corrosion
9210198X	Ressort MO 012 SY2 anti-corrosion

CLOCHES SUPERIEURES POUR REG. ET FR



Code	Désignation
9210200	Cloche 02 SY1
9210201	Cloche 04 SY1
9210202	Cloche 08 SY1
9210203	Cloche 012 SY1
9210220	Cloche 02 SY2
9210221	Cloche 04 SY2
9210222	Cloche 08 SY2
9210223	Cloche 012 SY2
9210202X	Cloche 08 SY1 anti-corrosion
9210203X	Cloche 012 SY1 anti-corrosion
9210222X	Cloche 08 SY2 anti-corrosion
9210223X	Cloche 012 SY2 anti-corrosion

KITS OBTURATEURS POUR REG.



Code	Désignation
9210210	Kit obturateur REG SY1
9210230	Kit obturateur REG SY2
9210210X	Kit obturateur REG SY1 anti-corrosion
9210230X	Kit obturateur REG SY2 anti-corrosion

KITS OBTURATEUR POUR FR



Code	Désignation
9210211	Kit obturateur FR 5 µm SY1
9210212	Kit obturateur FR 20 µm SY1
9210213	Kit obturateur FR 50 µm SY1
9210231	Kit obturateur FR 5 µm SY2
9210232	Kit obturateur FR 20 µm SY2
9210233	Kit obturateur FR 50 µm SY2

ELECTROPILOTE CNOMO



Code	Désignation
9453922	Electrovalve Cnomo 3/2 NC avec cde manuelle crantée

bit STANDARD



CARACTERISTIQUES TECHNIQUES		BIT 1/8"	BIT 1/4"
		1/8"	1/4"
Taraudages		5 (Jaune) 20 (Blanc) 50 (Bleu)	50 (Bleu)
Degré de filtration	µm	99.97% à 0.01 µm	
Degré de filtration du déshuileur			
Plage de régulation	bar	0 à 2 - 0 à 4 - 0 à 8 - 0 à 12	
Pression Maxi d'entrée	MPa	1.3	
	bar	13	
	psi	188	
Débit à 6.3 bar (0.63 MPa - 91 psi) ΔP 0.5 bar (0.05 MPa - 7 psi)	Nl/min	350	
	scfm	12	
Température d'utilisation à 1 MPa; 10 bar; 145 psi	°C	- 10° à + 50°	
	°F	14° à 122°	
Éléments constituant de la gamme		Filtres, Déshuileurs, Régulateurs, Filtre-régulateurs, Lubrificateurs, Ensembles FRL, FR+L, F+L, F+D	
Système de fixation		Équerre	
Fluide		Air comprimé	

FILTRES



CARACTERISTIQUES TECHNIQUES		FIL .1/8"	FIL .1/4"
		1/8"	1/4"
Taraudages		5 (Jaune) 20 (Blanc) 50 (Bleu)	50 (Bleu)
Degré de filtration	µm		
Pression Maxi d'entrée	MPa	1.3	
	bar	13	
	psi	188	
Débit à 6.3 bar (0.6 MPa - 91 psi) ΔP 0.5 bar (0.05 MPa - 7 psi)	Nl/min	860	
	scfm	30.5	
Débit à 6.3 bar (0.6 MPa - 91 psi) ΔP 1 bar (0.1 MPa - 14 psi)	Nl/min	1200	
	scfm	42.5	
Température d'utilisation à 1 MPa; 10 bar; 145 psi	°C	50	
	°F	122	
Poids	g	40	
Vis de fixation		M4 à travers l'équerre de fixation	
Capacité des condensats	cm ³	16	
Position de montage		Vertical	
Purge des condensats		RMSA: Manuelle sous pression ou semi-automatique en absence de pression SAC: Automatique. Fonctionne dès qu'il y a une ΔP dans le circuit Ce système nécessite un circuit avec des variations de débit	
Fluide		Air comprimé	

CODIFICATION

Code	Désignation	Code	Désignation	Code	Désignation
5101001	FIL BIT 1/8 5 RMSA	5101003	FIL BIT 1/8 50 RMSA	5201002	FIL BIT 1/4 20 RMSA
5101004	FIL BIT 1/8 5 SAC	5101006	FIL BIT 1/8 50 SAC	5201005	FIL BIT 1/4 20 SAC
5101002	FIL BIT 1/8 20 RMSA	5201001	FIL BIT 1/4 5 RMSA	5201003	FIL BIT 1/4 50 RMSA
5101005	FIL BIT 1/8 20 SAC	5201004	FIL BIT 1/4 5 SAC	5201006	FIL BIT 1/4 50 SAC

DESHUILEURS



CARACTERISTIQUES TECHNIQUES	D BIT 1/8"		D BIT 1/4"	
	1/8"		1/4"	
Taraudages	99.97% 0.01 µm			
Degré de filtration	1.3			
Pression Maxi d'entrée	MPa	13		
	bar	188		
	psi	200		
Débit conseillé à 6 bar	Nl/min	7		
	scfm	50		
Température d'utilisation à 1 MPa; 10 bar; 145 psi	°C	122		
	°F	65		
Poids	g	M4 à travers l'équerre de fixation		
Vis de fixation	16			
Capacité des condensats	cm ³	Vertical		
Position de montage	RMSA: Manuel ou semi-automatique lorsque le filtre n'est plus sous pression			
Purge des condensats	Air filtré 5µm			
Fluide	Il est conseillé de monter un filtre 5 µm avant le déshuileur, pour éliminer les impuretés les plus importantes			
Nota				

CODIFICATION

Code	Désignation			
5112001	D BIT 1/8 RMSA			
5212001	D BIT 1/4 RMSA			

LUBRIFICATEURS



CARACTERISTIQUES TECHNIQUES	LUB BIT 1/8"		LUB BIT 1/4"	
	1/8"		1/4"	
Taraudages	Brouillard			
Type de lubrification	26.5			
Capacité de la cuve	cm ³	Standard		
Système de remplissage	1.3			
Pression Maxi d'entrée	MPa	13		
	bar	188		
	psi	400		
Débit à 6.3 bar (0.63 MPa - 91 psi) ΔP 0.5 bar (0.05 MPa - 7 psi)	Nl/min	14		
	scfm	710		
Débit à 6.3 bar (0.63 MPa - 91 psi) ΔP 1 bar (0.1 MPa - 14 psi)	Nl/min	25		
	scfm	50		
Température d'utilisation à 1 MPa; 10 bar; 145 psi	°C	122		
	°F	40		
Poids	g	M4 à travers l'équerre de fixation		
Vis de fixation	Vertical			
Position de montage	Air comprimé			
Fluide				

CODIFICATION

Code	Désignation			
5103001	LUB BIT 1/8			
5203001	LUB BIT 1/4			

MICROREGULATEURS



CARACTERISTIQUES TECHNIQUES	MR BIT 1/8"	MR BIT 1/4"
	1/8"	1/4"
Taraudages	0 à 2 - 0 à 4 - 0 à 8 - 0 à 12	
Plage de régulation de la pression secondaire	1,3	
Pression Maxi d'entrée	13	
	188	
	340	
Débit à 6.3 bar (0.63 MPa - 91 psi) ΔP 0.5 bar (0.05 MPa - 7 psi)	Nl/min	12
	scfm	600
Débit à 6.3 bar (0.63 MPa - 91 psi) ΔP 1 bar (0.1 MPa - 14 psi)	Nl/min	21
	scfm	50
Température d'utilisation à 1 MPa; 10 bar; 145 psi	°C	122
	°F	80
Poids	M4 à travers l'équerre de fixation	
Vis de fixation	G 1/8"	
Orifice manomètre	Toutes positions	
Position de montage	Air filtré, lubrifié ou non	
Fluide	Le réglage doit s'effectuer en augmentant la pression secondaire.	
Nota	Pour obtenir la meilleure sensibilité possible, utiliser un régulateur avec une plage de régulation le plus près possible de la pression secondaire désirée.	

CODIFICATION

Code	Désignation	Code	Désignation	Code	Désignation	Code	Désignation
MICROREGULATEUR MR		MICROREGULATEUR MR FC		MICROREGULATEUR MR SR		MICROREGULATEUR MRA	
5107004	MR BIT 1/8 012	5111001	MR BIT FC 1/8 02	5102001	MR BIT SR 1/8 02	5108001	MRA BIT 1/8 02
5107001	MR BIT 1/8 02	5111002	MR BIT FC 1/8 04	5102002	MR BIT SR 1/8 04	5108002	MRA BIT 1/8 04
5107002	MR BIT 1/8 04	5211001	MR BIT FC 1/4 02	5102003	MR BIT SR 1/8 08	5108003	MRA BIT 1/8 08
5107003	MR BIT 1/8 08	5211002	MR BIT FC 1/4 04	5102004	MR BIT SR 1/8 012	5108004	MRA BIT 1/8 012
5207004	MR BIT 1/4 012			5202001	MR BIT SR 1/4 02	5208001	MRA BIT 1/4 02
5207001	MR BIT 1/4 02			5202002	MR BIT SR 1/4 04	5208002	MRA BIT 1/4 04
5207002	MR BIT 1/4 04			5202003	MR BIT SR 1/4 08	5208003	MRA BIT 1/4 08
5207003	MR BIT 1/4 08			5202004	MR BIT SR 1/4 012	5208004	MRA BIT 1/4 012

FC: Fuite contrôlée
 SR: Echappement rapide
 MRA: Sans échappement pour l'eau

MICROREGULATEURS CADENASSABLES



CARACTERISTIQUES TECHNIQUES VOIR CI-DESSUS

CODIFICATION

Code	Désignation	Code	Désignation
5110001	MR BIT KEY 1/8 02	5210001	MR BIT KEY 1/4 02
5110002	MR BIT KEY 1/8 04	5210002	MR BIT KEY 1/4 04
5110003	MR BIT KEY 1/8 08	5210003	MR BIT KEY 1/4 08
5110004	MR BIT KEY 1/8 012	5210004	MR BIT KEY 1/4 012

FILTRE-REGULATEURS



CARACTERISTIQUES TECHNIQUES	FR BIT 1/8"	FR BIT 1/4"
	1/8"	1/4"
Taraudages		
Plage de régulation de la pression secondaire	0 à 2 - 0 à 4 - 0 à 8 - 0 à 12	
Degré de filtration	5 (Jaune) - 20 (Blanc) - 50 (Bleu)	
Pression Maxi d'entrée	1.3	
	bar	
	13	
	psi	
	188	
Débit à 6.3 bar (0.63 MPa - 91 psi) ΔP 0.5 bar (0.05 MPa - 7 psi)	290	
	NL/min	
	10	
	scfm	
Débit à 6.3 bar (0.63 MPa - 91 psi) ΔP 1 bar (0.1 MPa - 14 psi)	600	
	NL/min	
	21	
	scfm	
Température d'utilisation à 1 MPa; 10 bar; 145 psi	50	
	°C	
	122	
	°F	
Poids	110	
Vis de fixation	M4 à travers l'équerre de fixation	
Capacité des condensats	16	
Position de montage	Vertical	
Orifice manomètre	G 1/8"	
Purge des condensats	RMSA: Manuelle sous pression ou semi-automatique en absence de pression SAC: Automatique. Fonctionne dès qu'il y a une ΔP dans le circuit Ce système nécessite un circuit avec des variations de débit Air comprimé	
Fluide	Le réglage doit s'effectuer en augmentant la pression secondaire.	
Nota	Pour obtenir la meilleure sensibilité possible, utiliser un régulateur avec une plage de régulation le plus près possible de la pression secondaire désirée.	

CODIFICATION

Code	Désignation	Code	Désignation	Code	Désignation	Code	Désignation
5105001	FR BIT 1/8 5 02 RMSA	5105007	FR BIT 1/8 5 08 RMSA	5205001	FR BIT 1/4 5 02 RMSA	5205007	FR BIT 1/4 5 08 RMSA
5105013	FR BIT 1/8 5 02 SAC	5105019	FR BIT 1/8 5 08 SAC	5205013	FR BIT 1/4 5 02 SAC	5205019	FR BIT 1/4 5 08 SAC
5105002	FR BIT 1/8 20 02 RMSA	5105008	FR BIT 1/8 20 08 RMSA	5205002	FR BIT 1/4 20 02 RMSA	5205008	FR BIT 1/4 20 08 RMSA
5105014	FR BIT 1/8 20 02 SAC	5105020	FR BIT 1/8 20 08 SAC	5205014	FR BIT 1/4 20 02 SAC	5205020	FR BIT 1/4 20 08 SAC
5105003	FR BIT 1/8 50 02 RMSA	5105009	FR BIT 1/8 50 08 RMSA	5205003	FR BIT 1/4 50 02 RMSA	5205009	FR BIT 1/4 50 08 RMSA
5105015	FR BIT 1/8 50 02 SAC	5105021	FR BIT 1/8 50 08 SAC	5205015	FR BIT 1/4 50 02 SAC	5205021	FR BIT 1/4 50 08 SAC
5105004	FR BIT 1/8 5 04 RMSA	5105010	FR BIT 1/8 5 012 RMSA	5205004	FR BIT 1/4 5 04 RMSA	5205010	FR BIT 1/4 5 012 RMSA
5105016	FR BIT 1/8 5 04 SAC	5105022	FR BIT 1/8 5 012 SAC	5205016	FR BIT 1/4 5 04 SAC	5205022	FR BIT 1/4 5 012 SAC
5105005	FR BIT 1/8 20 04 RMSA	5105011	FR BIT 1/8 20 012 RMSA	5205005	FR BIT 1/4 20 04 RMSA	5205011	FR BIT 1/4 20 012 RMSA
5105017	FR BIT 1/8 20 04 SAC	5105023	FR BIT 1/8 20 012 SAC	5205017	FR BIT 1/4 20 04 SAC	5205023	FR BIT 1/4 20 012 SAC
5105006	FR BIT 1/8 50 04 RMSA	5105012	FR BIT 1/8 50 012 RMSA	5205006	FR BIT 1/4 50 04 RMSA	5205012	FR BIT 1/4 50 012 RMSA
5105018	FR BIT 1/8 50 04 SAC	5105024	FR BIT 1/8 50 012 SAC	5205018	FR BIT 1/4 50 04 SAC	5205024	FR BIT 1/4 50 012 SAC

PRISE D'AIR



CARACTERISTIQUES TECHNIQUES		PA
Pression Maxi d'entrée	MPa	1.3
	bar	13
	psi	188
Température d'utilisation à 1 MPa; 10 bar; 145 psi	°C	50
	°F	122

CODIFICATION

Code	Désignation
9100401	PA 1/8 - 1/4 BIT

F+R+L



CODIFICATION

Code	Désignation
5104008	F+R+L BIT 1/8 20 08 RMSA
5104011	F+R+L BIT 1/8 20 012 RMSA
5204008	F+R+L BIT 1/4 20 08 RMSA
5204011	F+R+L BIT 1/4 20 012 RMSA

Les versions suivantes sont disponibles sur demande:

- Filtration 5 µm ou 50 µm
- Pression secondaire 0-2 ou 0-4 bar
- Avec purge automatique SAC

FR+L



CODIFICATION

Code	Désignation
5106008	FR+L BIT 1/8 20 08 RMSA
5106011	FR+L BIT 1/8 20 012 RMSA
5206008	FR+L BIT 1/4 20 08 RMSA
5206011	FR+L BIT 1/4 20 012 RMSA

Les versions suivantes sont disponibles sur demande:

- Filtration 5 µm ou 50 µm
- Pression secondaire 0-2 ou 0-4 bar
- Avec purge automatique SAC

F+D



CODIFICATION

Code	Désignation
5114001	F+D BIT 1/8 5 RMSA - RMSA
5114002	F+D BIT 1/8 5 SAC - RMSA
5214001	F+D BIT 1/4 5 RMSA - RMSA
5214002	F+D BIT 1/4 5 SAC - RMSA

F+L



CODIFICATION

Code	Désignation
5113002	F+L BIT 1/8 20 RMSA
5213002	F+L BIT 1/4 20 RMSA

Les versions suivantes sont disponibles sur demande:

- Filtration 5 µm ou 50 µm
- Avec purge automatique SAC

bit SERIE F POUR EAU



CARACTERISTIQUES TECHNIQUES	BIT F 1/8"		BIT F 1/4"	
	1/8"		1/4"	
Taraudages				
Pression maxi d'entrée	MPa	1.3	bar	13
	psi	188	°C	50
Température maximale à 10 bar (1 MPa; 145 psi)	°F	122	Filtre - Régulateur - Filtre-régulateur	
Éléments de la famille	Murale par l'intermédiaire des équerres de fixation code 9170301 avec des vis M4,			
Système de fixation	ou avec l'équerre de fixation code 9200701 par la tête filetée du régulateur ou du filtre-régulateur (trou Ø 30 ÷ 32 mm).			
Fluides	Eau, air et fluides compatibles avec les matériaux utilisés			

FILTRE SERIE F POUR EAU



CARACTERISTIQUES TECHNIQUES	FIL BIT F 1/8"		FIL BIT F 1/4"	
	1/8"		1/4"	
Taraudages				
Degré de filtration	µm	20 (blanc)		
Pression d'entrée maximale	MPa	1.3	bar	13
	psi	188	l/min	14.5
Débit à 6.3 bar (0.63 MPa ÷ 91 psi) ΔP 1 bar (0.1 MPa; 145 psi)	cfm	0.46	°C	0.51
Température maximale à 10 bar (1 MPa; 145 psi)	°F	122	Toutes positions	
Poids	g	40	Eau, air et fluides compatibles avec les matériaux utilisés	
Volume interne	cm ³	40		
Position de montage				
Fluides				

CODIFICATION

Code	Désignation
5101002F	FIL BIT F 1/8 20
5201002F	FIL BIT F 1/4 20

REGULATEUR SERIE F POUR EAU



CARACTERISTIQUES TECHNIQUES		REG BIT F 1/8"	REG BIT F 1/4"
Taraudages		1/8"	1/4"
Plage de régulation de la pression secondaire	bar	0 ÷ 2; 0 ÷ 4; 0 ÷ 8; 0 ÷ 12	
Pression d'entrée maximale	MPa	1.3	
	bar	13	
	psi	188	
Débit à 6.3 bar (0.63 MPa ÷ 91 psi) ΔP 1 bar (0.1 MPa; 145 psi)	l/min	6.5	7
	scfm	0.23	0.25
Température maximale à 10 bar (1 MPa; 145 psi)	°C	50°	
	°F	122°	
Poids	g	80	
Versions		Avec raccords taraudés en laiton en 1/8" ou 1/4" et prises de manomètre en 1/8". Avec raccords taraudés en technopolymère en 1/4" sans prise de manomètre.	
Position de montage		Toutes positions	
Fluides		Eau, air et fluides compatibles avec les matériaux utilisés	
Nota		Le réglage doit s'effectuer en augmentant la pression secondaire. Pour obtenir la meilleure sensibilité possible, utiliser un régulateur avec une plage de régulation le plus près possible de la pression secondaire désirée.	

CODIFICATION

Code Désignation

Code	Désignation
5108001F	REG BIT F 1/8 02
5108002F	REG BIT F 1/8 04
5108003F	REG BIT F 1/8 08
5108004F	REG BIT F 1/8 012
5208001F	REG BIT F 1/4 02
5208002F	REG BIT F 1/4 04
5208003F	REG BIT F 1/4 08
5208004F	REG BIT F 1/4 012

Code Désignation

Code	Désignation
5228001F	REG BIT F 1/4 TP 02
5228002F	REG BIT F 1/4 TP 04
5228003F	REG BIT F 1/4 TP 08
5228004F	REG BIT F 1/4 TP 012

** Sans orifice de manomètre

FILTRE-REGULATEUR SERIE F POUR EAU



CARACTERISTIQUES TECHNIQUES		FR BIT F 1/8"	FR BIT F 1/4"
Taraudages		1/8"	1/4"
Plage de régulation de la pression secondaire	bar	0 ÷ 2; 0 ÷ 4; 0 ÷ 8; 0 ÷ 12	
Degré de filtration	µm	20 (blanc)	
Pression d'entrée maximale	MPa	1.3	
	bar	13	
	psi	188	
Débit à 6.3 bar (0.63 MPa ÷ 91 psi) ΔP 1 bar (0.1 MPa; 145 psi)	l/min	6	6
	cfm	0.21	0.21
Température maximale à 10 bar (1 MPa; 145 psi)	°C	50	
	°F	122	
Poids	g	110	
Position de montage		Toutes positions	
Fluides		Eau, air et fluides compatibles avec les matériaux utilisés	
Nota		Le réglage doit s'effectuer en augmentant la pression secondaire. Pour obtenir la meilleure sensibilité possible, utiliser un régulateur avec une plage de régulation le plus près possible de la pression secondaire désirée.	

CODIFICATION

Code	Désignation
5105102F	FR BIT F 1/8 20 02
5105105F	FR BIT F 1/8 20 04
5105108F	FR BIT F 1/8 20 08
5105111F	FR BIT F 1/8 20 012
5205102F	FR BIT F 1/4 20 02
5205105F	FR BIT F 1/4 20 04
5205108F	FR BIT F 1/4 20 08
5205111F	FR BIT F 1/4 20 012

ACCESSOIRES POUR bit STANDARD ET bit SERIE F POUR EAU

MANOMETRES*

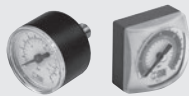

Code	Désignation
9700101	M 40 1/8 012
9700102	M 40 1/8 04
9800101	M 50 1/8 012
9800102	M 50 1/8 04
9900101	M 63 1/4 04
9700109	M 40 x 40 1/8 04
9700110	M 40 x 40 1/8 012

* Non utilisable pour l'eau

EQUERRE POUR REG. ET FR



Code	Désignation
9200701	Equerre SF100 REG-FR SY1-SK1-BIT-GS-ND1/4

EQUERRE DE FIXATION (Livrées par 2)



Code	Désignation
9170301	SFB 1/8 - 1/4 BIT

KIT DE LIAISON (Livré par 2)

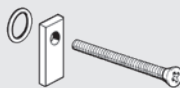

Code	Désignation
9170201	PAB 1/8 - 1/4 BIT

CLEF POUR DOME



Code	Désignation
9220701	Clef dôme LUB.

CLEF POUR OBTURATEUR

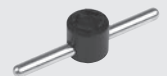

Code	Désignation
9170501	CS OTR BIT

CLEF POUR CLOCHE REG ET FR



Code	Désignation
9170401	Clef pour cloche CS BIT

CLEF POUR CUVE

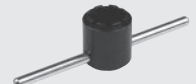

Code	Désignation
9170601	CS TF - TL BIT - SY1

PIECES DE RECHANGE POUR bit STANDARD

CLOCHES SUPERIEURES POUR MR



Code	Désignation
9250805	Cloche CS 1/8 1/4 BIT 02
9250806	Cloche CS 1/8 1/4 BIT 04
9250807	Cloche CS 1/8 1/4 BIT 08
9250808	Cloche CS 1/8 1/4 BIT 012

OBTURATEURS POUR MR - MRA OU MR-SR



Code	Désignation
9250705	Obturbateur pour MR
9250706	Obturbateur pour MR-SR (échappement rapide)
9250708	Obturbateur pour MRA

ELEMENTS FILTRANTS



Code	Désignation
9251708	Elément filtrant 5 µm (jaune) BIT
9251709	Elément filtrant 20 µm (blanc) BIT
9251710	Elément filtrant 50 µm (bleu) BIT

OBTURATEURS COMPLETS POUR FR



Code	Désignation
9250905	Obturbateur OTFR 1/8 1/4 BIT 5
9250906	Obturbateur OTFR 1/8 1/4 BIT 20
9250907	Obturbateur OTFR 1/8 1/4 BIT 50

CLOCHES SUPERIEURES POUR MR FC



Code	Désignation
9250817	Cloche CS FC 1/8 1/4 BIT 02
9250818	Cloche CS FC 1/8 1/4 BIT 04

CUVES POUR FILTRES-FR ET DESHUIEURS



Code	Désignation
9255001	Cuve TF 1/8 1/4 BIT RMSA
9255101	Cuve TF 1/8 1/4 BIT SAC

CARTOUCHES FILTRANTES



Code	Désignation
9251808	Cartouche filtrante 5 µm (jaune) BIT
9251809	Cartouche filtrante 20 µm (blanc) BIT
9251810	Cartouche filtrante 50 µm (bleu) BIT

DOMES DE VISUALISATION



Code	Désignation
9251302	Dôme LUB. CVL 100-200-300-400 BIT

CLOCHES SUPERIEURES POUR MRA



Code	Désignation
9250809	Cloche CSA 1/8 - 1/4 BIT 02
9250814	Cloche CSA 1/8 - 1/4 BIT 04
9250815	Cloche CSA 1/8 - 1/4 BIT 08
9250816	Cloche CSA 1/8 - 1/4 BIT 012

PURGE AUTOMATIQUE



Code	Désignation
9000803	Purge auto SAC

CUVE POUR LUBRIFICATEUR



Code	Désignation
9251402	Cuve TL 1/8 1/4 BIT

ELEMENT FILTRANT DESHUIEUR



Code	Désignation
9251712	Elément filtrant DES BIT

RESSORTS POUR MR ET FR



Code	Désignation
9250610	Ressort MO 02 BIT
9250611	Ressort MO 04 BIT
9250612	Ressort MO 08 BIT
9250613	Ressort MO 012 BIT

PIECES DE RECHANGE POUR bit SERIE F POUR EAU

ELEMENT FILTRANT



Code	Désignation
9251709	Elément filtrant 20 µm (blanc) BIT

CARTOUCHE FILTRANTE



Code	Désignation
9251809	Cartouche filtrante 20 µm (blanc) BIT

RESSORT POUR REG F ET FR F



Code	Description
9250610	Ressort MO 02 BIT
9250611	Ressort MO 04 BIT
9250612	Ressort MO 08 BIT
9250613	Ressort MO 012 BIT



CARACTERISTIQUES TECHNIQUES	SK 100		SK 200			SK 300			SK 400				
Taraudages	1/4"	3/8"	1/4"	3/8"	1/2"	1/2"	3/4"	1"	1"	1 1/4"	1 1/2"	2"	
Degré de filtration						5 - 20 - 50							
Niveau de filtration						99.97% à 0.01							
Plage de régulation						0 à 2 - 0 à 4 - 0 à 8 - 0 à 12							
Pression Maxi d'entrée	MPa		1.5			1.3			1.3		1.3		
	bar		15			13			13		13		
	psi		217			188			188		188		
Débit à 6.3 bar (0.63 MPa - 91 psi)	NI/min					De 1100 à 20000							
ΔP 0.5 bar (0.05 MPa - 7 psi)						Air comprimé							
Fluide						-10 à +50							
Température d'utilisation à 1 MPa; 10 bar; 145 psi	°C					14 à 122							
	°F												
Éléments constitutifs de la gamme	Filtres, Déshuileurs, Régulateurs, Régulateurs pilotés, Régulateurs montage en batterie, Filtre-régulateurs, Lubrificateurs avec différents systèmes de remplissage et contrôle de niveau, Vannes de sectionnement, Démarreurs progressifs, prises d'air.												

DESHUILEURS



CARACTERISTIQUES TECHNIQUES	DES 100		DES 200		DES 300		DES 400				
Taraudages	1/4"	3/8"	1/4"	3/8"	1/2"	3/4"	1"	1"	1 1/4"	1 1/2"	2"
Degré de filtration	99.97% à 0.01 μm		99.97% à 0.01 μm		99.97% à 0.01 μm		99.97% à 0.01 μm				
Pression Maxi d'entrée	MPa		1.5		1.3		1.3		1.3		1.3
	bar		15		13		13		13		13
	psi		217		188		188		188		188
Débit conseillé à 6 bar	NI/min		230		360		500		2300		2250
Température d'utilisation à 1 MPa; 10 bar; 145 psi	°C		50		50		50		50		50
	°F		122		122		122		122		122
Poids	kg		0.4		0.9		1.4		4.2		5
Vis de fixation	M4 x 50		M5 x 60		M5 x 70		M6 x 110		M6 x 110		M6 x 110
Capacité des condensats	cm³		22		45		75		270		270
Position de montage	Vertical		Vertical		Vertical		Vertical		Vertical		Vertical
Purge des condensats	RMSA		RMSA		RMSA - RA		RMSA - RA		RMSA - RA		RMSA - RA
	RMSA: Manuelle sous pression ou semi-automatique en absence de pression RA: Automatique. Système à flotteur indépendant de la pression et du débit Air filtré 5 μm										
Fluide	Il est conseillé de monter un filtre 5 μm avant le déshuileur, pour éliminer les impuretés les plus importantes.										
Nota	La pression d'alimentation, pour la version à purge automatique des condensats type RA, ne doit pas excéder 10 bar.										

CODIFICATION

Code	Désignation	Code	Désignation	Code	Désignation	Code	Désignation
DESHUILEURS Skillair® 100		DESHUILEURS Skillair® 200		DESHUILEURS Skillair® 300		DESHUILEURS Skillair® 400	
3288001A	D 100 RMSA sans bride	3488001A	D 200 RMSA sans bride	4488001A	D 300 RMSA sans bride	6188001A	D 400 RMSA sans bride
3288001	D 100 1/4 RMSA	3488001	D 200 1/4 RMSA	4488002A	D 300 RA sans bride	6188002A	D 400 RA sans bride
3388001	D 100 3/8 RMSA	3588001	D 200 3/8 RMSA	4488001	D 300 1/2 RMSA	6188001	D 400 1 RMSA
		3688001	D 200 1/2 RMSA	4488002	D 300 1/2 RA	6188002	D 400 1 RA
				4588001	D 300 3/4 RMSA	6288001	D 400 1 1/4 RMSA
				4588002	D 300 3/4 RA	6288002	D 400 1 1/4 RA
				4688001	D 300 1 RMSA	6388001	D 400 1 1/2 RMSA
				4688002	D 300 1 RA	6388002	D 400 1 1/2 RA
						6488001	D 400 2 RMSA
						6488002	D 400 2 RA

FILTRES



CARACTERISTIQUES TECHNIQUES	FIL 100		FIL 200			FIL 300			FIL 400			
	1/4"	3/8"	1/4"	3/8"	1/2"	1/2"	3/4"	1"	1"	1 1/4"	1 1/2"	2"
Taraudages												
Degré de filtration	μm	5 - 20 - 50	5 - 20 - 50	5 - 20 - 50	5 - 20 - 50	5 - 20 - 50	5 - 20 - 50	5 - 20 - 50	5 - 20 - 50	5 - 20 - 50	5 - 20 - 50	5 - 20 - 50
Pression Maxi d'entrée	MPa	1.5	1.3	1.3	1.3	1.3	1.3	1.3	1.3	1.3	1.3	1.3
	bar	15	13	13	13	13	13	13	13	13	13	13
	psi	217	188	188	188	188	188	188	188	188	188	188
Débit à 6.3 bar (0.63 MPa - 91 psi)	Nl/min	1400	2400	2400	2400	3800	16500	20000	16500	16500	16500	20000
ΔP 0.5 bar (0.05 MPa - 7 psi)	scfm	50	85	85	85	135	590	710	590	590	590	710
Débit à 6.3 bar (0.63 MPa - 91 psi)	Nl/min	2000	3100	3100	3100	5300	-	-	-	-	-	-
ΔP 1 bar (0.1 MPa - 14 psi)	scfm	71	110	110	110	188	-	-	-	-	-	-
Température d'utilisation à 1 MPa; 10 bar; 145 psi	°C	50	50	50	50	50	50	50	50	50	50	50
	°F	122	122	122	122	122	122	122	122	122	122	122
Poids	kg	0.4	0.7	0.7	0.7	1.4	5.2	6	5.2	5.2	5.2	6
Vis de fixation		M4 x 50	M5 x 60	M5 x 60	M5 x 60	M5 x 70	M6 x 110	M6 x 110	M6 x 110	M6 x 110	M6 x 110	M6 x 110
Capacité des condensats	cm³	22	45	45	45	75	270	270	270	270	270	270
Position de montage		Vertical	Vertical	Vertical	Vertical	Vertical	Vertical	Vertical	Vertical	Vertical	Vertical	Vertical
Purge des condensats		RMSA - SAC	RMSA - SAC - RA	RMSA - SAC - RA	RMSA - SAC - RA	RMSA - RA	RMSA - RA	RMSA - RA	RMSA - RA	RMSA - RA	RMSA - RA	RMSA - RA

RMSA: Manuelle sous pression ou semi-automatique en absence de pression
 RA: Automatique. Système à flotteur indépendant de la pression et du débit.
 Version conveys the draining by inserting the pipe having internal diameter 6 mm in the lower port.
 SAC: Automatique. Fonctionne dès qu'il y a une ΔP dans le circuit. **Ce système nécessite un circuit avec des variations de débit.**
 Air comprimé

La pression d'alimentation, pour la version à purge automatique des condensats type RA, ne doit pas excéder 10 bar.

CODIFICATION

Code	Désignation	Code	Désignation	Code	Désignation	Code	Désignation
FILTRES Skillair® 100		FILTRES Skillair® 200		FILTRES Skillair® 300		FILTRES Skillair® 400	
3280001A	FIL 100 5 RMSA sans bride	3480001A	FIL 200 5 RMSA sans bride	4480001A	FIL 300 5 RMSA sans bride	6180001A	FIL 400 5 RMSA sans bride
3280007A	FIL 100 5 SAC sans bride	3480007A	FIL 200 5 SAC sans bride	4480002A	FIL 300 20 RMSA sans bride	6180002A	FIL 400 20 RMSA sans bride
3280002A	FIL 100 20 RMSA sans bride	3480002A	FIL 200 20 RMSA sans bride	4480003A	FIL 300 50 RMSA sans bride	6180003A	FIL 400 50 RMSA sans bride
3280008A	FIL 100 20 SAC sans bride	3480008A	FIL 200 20 SAC sans bride	4480004A	FIL 300 5 RA sans bride	6180004A	FIL 400 5 RA sans bride
3280003A	FIL 100 50 RMSA sans bride	3480003A	FIL 200 50 RMSA sans bride	4480005A	FIL 300 20 RA sans bride	6180005A	FIL 400 20 RA sans bride
3280009A	FIL 100 50 SAC sans bride	3480009A	FIL 200 50 SAC sans bride	4480006A	FIL 300 50 RA sans bride	6180006A	FIL 400 50 RA sans bride
3280001	FIL 100 1/4 5 RMSA	3480001	FIL 200 1/4 5 RMSA	4480001	FIL 300 1/2 5 RMSA	6180001	FIL 400 1 5 RMSA
3280007	FIL 100 1/4 5 SAC	3480007	FIL 200 1/4 5 SAC	4480002	FIL 300 1/2 20 RMSA	6180002	FIL 400 1 20 RMSA
3280002	FIL 100 1/4 20 RMSA	3480002	FIL 200 1/4 20 RMSA	4480003	FIL 300 1/2 50 RMSA	6180003	FIL 400 1 50 RMSA
3280008	FIL 100 1/4 20 SAC	3480008	FIL 200 1/4 20 SAC	4480004	FIL 300 1/2 5 RA	6180004	FIL 400 1 5 RA
3280003	FIL 100 1/4 50 RMSA	3480003	FIL 200 1/4 50 RMSA	4480005	FIL 300 1/2 20 RA	6180005	FIL 400 1 20 RA
3280009	FIL 100 1/4 50 SAC	3480009	FIL 200 1/4 50 SAC	4480006	FIL 300 1/2 50 RA	6180006	FIL 400 1 50 RA
3380001	FIL 100 3/8 5 RMSA	3580001	FIL 200 3/8 5 RMSA	4580001	FIL 300 3/4 5 RMSA	6280001	FIL 400 1 1/4 5 RMSA
3380007	FIL 100 3/8 5 SAC	3580007	FIL 200 3/8 5 SAC	4580002	FIL 300 3/4 20 RMSA	6280002	FIL 400 1 1/4 20 RMSA
3380002	FIL 100 3/8 20 RMSA	3580002	FIL 200 3/8 20 RMSA	4580003	FIL 300 3/4 50 RMSA	6280003	FIL 400 1 1/4 50 RMSA
3380008	FIL 100 3/8 20 SAC	3580008	FIL 200 3/8 20 SAC	4580004	FIL 300 3/4 5 RA	6280004	FIL 400 1 1/4 5 RA
3380003	FIL 100 3/8 50 RMSA	3580003	FIL 200 3/8 50 RMSA	4580005	FIL 300 3/4 20 RA	6280005	FIL 400 1 1/4 20 RA
3380009	FIL 100 3/8 50 SAC	3580009	FIL 200 3/8 50 SAC	4580006	FIL 300 3/4 50 RA	6280006	FIL 400 1 1/4 50 RA
		3680001	FIL 200 1/2 5 RMSA	4680001	FIL 300 1 5 RMSA	6380001	FIL 400 1 1/2 5 RMSA
		3680007	FIL 200 1/2 5 SAC	4680002	FIL 300 1 20 RMSA	6380002	FIL 400 1 1/2 20 RMSA
		3680002	FIL 200 1/2 20 RMSA	4680003	FIL 300 1 50 RMSA	6380003	FIL 400 1 1/2 50 RMSA
		3680008	FIL 200 1/2 20 SAC	4680004	FIL 300 1 5 RA	6380004	FIL 400 1 1/2 5 RA
		3680003	FIL 200 1/2 50 RMSA	4680005	FIL 300 1 20 RA	6380005	FIL 400 1 1/2 20 RA
		3680009	FIL 200 1/2 50 SAC	4680006	FIL 300 1 50 RA	6380006	FIL 400 1 1/2 50 RA
						6480001	FIL 400 2 5 RMSA
						6480002	FIL 400 2 20 RMSA
						6480003	FIL 400 2 50 RMSA
						6480004	FIL 400 2 5 RA
						6480005	FIL 400 2 20 RA
						6480006	FIL 400 2 50 RA

Pour taille 200 avec RA, contacter Metal Work

FILTRES A CHARBON ACTIF



CARACTERISTIQUES TECHNIQUES	AC 100		AC 200			AC 300			AC 400				
	1/4"	3/8"	1/4"	3/8"	1/2"	1/2"	3/4"	1"	1"	1 1/4"	1 1/2"	2"	
Taraudages													
Pollution résiduelle en huile à 20°C *	mg/m ³	0.003		0.003		0.003					0.003		
Durée de vie de la cartouche *	heures	4000		4000		4000					1000		
Pression d'alimentation maximale	MPa	1.5		1.3		1.3					1.3		
	bar	15		13		13				13			
	psi	217		188		188				188			
Température maxi à: 1 MPa; 10 bar; 145 psi	°C	50		50		50				50			
	°F	122		122		122				122			
	kg	0.4		0.9		1.4				4.2		5	
Poids		M4 x 50		M5 x 60		M5 x 70				M6 x 110			
Vis de fixation													
Position de montage						Toutes positions.							
Fluide						Air filtré et déshuilé à 0,01 µm.							
Nota						En amont de ce filtre il est indispensable d'installer un filtre déshuileur à 0,01 µm.							
* si la perte de charge de 75 mbar n'est pas dépassée													

CODIFICATION

Code	Désignation	Code	Désignation	Code	Désignation	Code	Désignation
3288003A	FIL AC 100 RMSA sans bride	3488003A	FIL AC 200 RMSA sans bride	4488003A	FIL AC 300 RMSA sans bride	6188003A	FIL AC 400 RMSA sans bride
3288003	FIL AC 100 1/4 RMSA	3488003	FIL AC 200 1/4 RMSA	4488003	FIL AC 300 1/2 RMSA	6188003	FIL AC 400 1 RMSA
3388003	FIL AC 100 3/8 RMSA	3588003	FIL AC 200 3/8 RMSA	4588003	FIL AC 300 3/4 RMSA	6288003	FIL AC 400 1 1/4 RMSA
		3688003	FIL AC 200 1/2 RMSA	4688003	FIL AC 300 1 RMSA	6388003	FIL AC 400 1 1/2 RMSA
						6488003	FIL AC 400 2 RMSA

SECHEURS A MEMBRANE SERIE DRY 100



CARACTERISTIQUES TECHNIQUES	DRY 100		F + D + PA + DRY 100	
Taraudages			1/4" - 3/8"	
Pression Maximale d'utilisation			1.3 MPa / 13 bar / 188 psi	
Débit conseillé à 6.3 bar (0.63 MPa, 91 psi)	Nl/min	230	8	
	scfm	8	20	
Consommation d'air pour la régénération à 6.3 bar	Nl/min	20	0.7	
	scfm	0.7		
Température minimum			2°C / 35°F	
Température maximum à 1MPa; 10 bar; 145 psi			50°C / 122°F	
Niveau de bruit	dB(A)		< 45	
Poids	kg	0.84	1.24	
Vis de fixation			M4 x 50	
Position de montage		Toutes positions		Vertical
Purge des condensats		-		RMSA: Manuelle sous pression ou semi-automatique en absence de pression SAC: Automatique. Fonctionne dès qu'il y a une ΔP dans le circuit Ce système nécessite un circuit avec des variations de débit
Capacité des condensats des cuves du filtre et du déshuileur	cm ³	-	22	
Fluide		Air comprimé sans condensat. Taille maximale des particules solides: 1 µm Taux résiduel en huile: 0.01 mg/m ³	Air comprimé	
Nota		Le sècheur doit toujours être précédé par un filtre 5 µm et un déshuileur.		

DRY 100

Code	Désignation
3290001A	DRY 100 sans bride
3290001	DRY 100 1/4"
3390001	DRY 100 3/8"

F + D + PA + DRY 100

Code	Désignation
3291001	F + D + PA + DRY 100 1/4" RMSA-RMSA
3291005	F + D + PA + DRY 100 1/4" SAC-RMSA
3291006	F + D + PA + DRY 100 1/4" SAC-SAC
3391001	F + D + PA + DRY 100 3/8" RMSA-RMSA
3391005	F + D + PA + DRY 100 3/8" SAC-RMSA
3391006	F + D + PA + DRY 100 3/8" SAC-SAC

REGULATEURS



CARACTERISTIQUES TECHNIQUES	REG 100		REG 200			REG 300			REG 400 Piloté*			
	1/4"	3/8"	1/4"	3/8"	1/2"	1/2"	3/4"	1"	1"	1 1/4"	1 1/2"	2"
Taraudages			1/4"	3/8"	1/2"	1/2"	3/4"	1"	1"	1 1/4"	1 1/2"	2"
Plage de régulation de la pression secondaire	bar		0 à 2 - 0 à 4 - 0 à 8 - 0 à 12					En fonction du régulateur pilote utilisé				
Pression Maxi d'entrée	MPa		1.5		1.5		1.3		1.3		1.3	
	bar		15		15		13		13		13	
	psi		217		217		188		188		188	
Débit à 6.3 bar (0.63 MPa - 91 psi)	NI/min		1100		2500		3500		18000		20000	
ΔP 0.5 bar (0.05 MPa - 7 psi)	scfm		39		88		124		363		707	
Débit à 6.3 bar (0.63 MPa - 91 psi)	NI/min		1600		3500		7000		-		-	
ΔP 1 bar (0.1 MPa - 14 psi)	scfm		57		124		247		-		-	
Température d'utilisation à 1 MPa; 10 bar; 145 psi	°C		50		50		50		50		50	
	°F		122		122		122		122		122	
Poids	kg		0.4		0.7		1.4		4.8		5.6	
Vis de fixation			M4 x 50		M5 x 60		M5 x 70		M6 x 110		M6 x 110	
Orifice manomètre			1/8"		1/8"		1/8"		1/4"		1/4"	
Position de montage	Toutes positions											
Fluide	Air comprimé											
Nota	Le réglage doit s'effectuer en augmentant la pression secondaire. Pour obtenir la meilleure sensibilité possible, utiliser un régulateur avec une plage de régulation le plus près possible de la pression secondaire désirée. *Fournit sans le régulateur pilote Ne pas utiliser l'orifice manomètre comme prise d'air.											

CODIFICATION

Code	Désignation	Code	Désignation	Code	Désignation	Code	Désignation
REGULATEURS Skillair® 100		REGULATEURS Skillair® 200		REGULATEURS Skillair® 300		REGULATEURS Skillair® 400	
3202001A	REG 100 02 sans bride	3402001A	REG 200 02 sans bride	4402000A	REG 300 02 sans bride	6102001A	REG 400 sans bride
3202002A	REG 100 04 sans bride	3402002A	REG 200 04 sans bride	4402001A	REG 300 04 sans bride	6102001	REG 400 1
3202003A	REG 100 08 sans bride	3402003A	REG 200 08 sans bride	4402002A	REG 300 08 sans bride	6202001	REG 400 1 1/4
3202004A	REG 100 012 sans bride	3402004A	REG 200 012 sans bride	4402003A	REG 300 012 sans bride	6302001	REG 400 1 1/2
3202001	REG 100 1/4 02	3402001	REG 200 1/4 02	4402000	REG 300 1/2 02	6402001	REG 400 2
3202002	REG 100 1/4 04	3402002	REG 200 1/4 04	4402001	REG 300 1/2 04		
3202003	REG 100 1/4 08	3402003	REG 200 1/4 08	4402002	REG 300 1/2 08		
3202004	REG 100 1/4 012	3402004	REG 200 1/4 012	4402003	REG 300 1/2 012		
3302001	REG 100 3/8 02	3502001	REG 200 3/8 02	4502000	REG 300 3/4 02		
3302002	REG 100 3/8 04	3502002	REG 200 3/8 04	4502001	REG 300 3/4 04		
3302003	REG 100 3/8 08	3502003	REG 200 3/8 08	4502002	REG 300 3/4 08		
3302004	REG 100 3/8 012	3502004	REG 200 3/8 012	4502003	REG 300 3/4 012		
		3602001	REG 200 1/2 02	4602000	REG 300 1 02		
		3602002	REG 200 1/2 04	4602001	REG 300 1 04		
		3602003	REG 200 1/2 08	4602002	REG 300 1 08		
		3602004	REG 200 1/2 012	4602003	REG 300 1 012		

REGULATEURS CADENASSABLES



CARACTERISTIQUES TECHNIQUES VOIR CI DESSUS

CODIFICATION

Code	Désignation	Code	Désignation	Code	Désignation
REGULATEUR CADENASSABLE Skillair® 100		REGULATEUR CADENASSABLE Skillair® 200		REGULATEUR CADENASSABLE Skillair® 300	
3210001A	REG 100 KEY 02 sans bride	3410001A	REG 200 KEY 02 sans bride	4410000A	REG 300 KEY 02 sans bride
3210002A	REG 100 KEY 04 sans bride	3410002A	REG 200 KEY 04 sans bride	4410001A	REG 300 KEY 04 sans bride
3210003A	REG 100 KEY 08 sans bride	3410003A	REG 200 KEY 08 sans bride	4410002A	REG 300 KEY 08 sans bride
3210004A	REG 100 KEY 012 sans bride	3410004A	REG 200 KEY 012 sans bride	4410003A	REG 300 KEY 012 sans bride
3210001	REG 100 KEY 1/4 02	3410001	REG 200 KEY 1/4 02	4410000	REG 300 KEY 1/2 02
3210002	REG 100 KEY 1/4 04	3410002	REG 200 KEY 1/4 04	4410001	REG 300 KEY 1/2 04
3210003	REG 100 KEY 1/4 08	3410003	REG 200 KEY 1/4 08	4410002	REG 300 KEY 1/2 08
3210004	REG 100 KEY 1/4 012	3410004	REG 200 KEY 1/4 012	4410003	REG 300 KEY 1/2 012
3310001	REG 100 KEY 3/8 02	3510001	REG 200 KEY 3/8 02	4510000	REG 300 KEY 3/4 02
3310002	REG 100 KEY 3/8 04	3510002	REG 200 KEY 3/8 04	4510001	REG 300 KEY 3/4 04
3310003	REG 100 KEY 3/8 08	3510003	REG 200 KEY 3/8 08	4510002	REG 300 KEY 3/4 08
3310004	REG 100 KEY 3/8 012	3510004	REG 200 KEY 3/8 012	4510003	REG 300 KEY 3/4 012
		3610001	REG 200 KEY 1/2 02	4610000	REG 300 KEY 1 02
		3610002	REG 200 KEY 1/2 04	4610001	REG 300 KEY 1 04
		3610003	REG 200 KEY 1/2 08	4610002	REG 300 KEY 1 08
		3610004	REG 200 KEY 1/2 012	4610003	REG 300 KEY 1 012

REGULATEURS MONTAGE EN BATTERIE Skillair® 100



CARACTERISTIQUES TECHNIQUES		
Taraudage d'entrée		1/4" - 3/8"
Taraudage d'utilisation		G 1/8"
Plage de régulation de la pression secondaire	bar	0 à 2 - 0 à 4 - 0 à 8 - 0 à 12
Pression Maxi d'entrée		1.5 MPa - 15 bar - 217 psi
Débit à 6.3 bar (0.63 MPa - 91 psi)		500 Nl/min
ΔP 0.5 bar (0.05 MPa - 7 psi)		18 scfm
Débit à 6.3 bar (0.63 MPa - 91 psi)		950 Nl/min
ΔP 1 bar (0.1 MPa - 14 psi)		34 scfm
Fluide		Air comprimé
Température d'utilisation	°C	50
à 1 MPa; 10 bar; 145 psi	°F	122
Poids	kg	0.4
Vis de fixation		M4x50
Position de montage		Toutes positions
Orifice manomètre		G 1/8"
Nota		Le réglage de la pression secondaire doit s'effectuer en augmentant la pression secondaire. Pour obtenir la meilleure sensibilité possible, utiliser un régulateur avec une plage de régulation le plus près possible de la pression secondaire désirée.

CODIFICATION

Code	Désignation	Code	Désignation	Code	Désignation
REGULATEURS BATTERIE 100					
3202101A	REG. BATTERIE 100 0-2 sans bride	3202101	REG. BATTERIE 100 1/4 0-2	3302101	REG. BATTERIE 100 3/8 0-2
3202102A	REG. BATTERIE 100 0-4 sans bride	3202102	REG. BATTERIE 100 1/4 0-4	3302102	REG. BATTERIE 100 3/8 0-4
3202103A	REG. BATTERIE 100 0-8 sans bride	3202103	REG. BATTERIE 100 1/4 0-8	3302103	REG. BATTERIE 100 3/8 0-8
3202104A	REG. BATTERIE 100. 0-12 sans bride	3202104	REG. BATTERIE 100 1/4 0-12	3302104	REG. BATTERIE 100 3/8 0-12

REGULATEURS PILOTES



CARACTERISTIQUES TECHNIQUES		REG. PILOTE
Taraudages		1/4"
Plage de régulation de la pression secondaire	bar	0 à 2 - 0 à 4 - 0 à 8 - 0 à 12
Pression Maxi d'entrée	MPa	1.3
	bar	13
	psi	188
Débit à 6.3 bar (0.63 MPa - 91 psi) ΔP 0.5 bar (0.05 MPa - 7 psi)		120 Nl/min - 4.3 scfm
Débit à 6.3 bar (0.63 MPa - 91 psi) ΔP 1 bar (0.1 MPa - 14 psi)		140 Nl/min - 5 scfm
Fluide		Air comprimé
Température d'utilisation à 1 MPa; 10 bar; 145 psi	°C	50
	°F	122
Poids	kg	0.6
Position de montage		Toutes positions
Orifice manomètre		G 1/8"
Nota		Le réglage de la pression secondaire doit s'effectuer en augmentant la pression secondaire. Pour obtenir la meilleure sensibilité possible, utiliser un régulateur avec une plage de régulation le plus possible de la pression secondaire désirée. Ne pas utiliser l'orifice manomètre comme prise d'air.

CODIFICATION

Code	Désignation	Code	Désignation
3206001	REG. P 1/4" 02	3206003	REG. P 1/4" 08
3206002	REG. P 1/4" 04	3206004	REG. P 1/4" 012

REGULATEURS PILOTES CADENASSABLES



CARACTERISTIQUES TECHNIQUES VOIR PAGE 178

CODIFICATION

Code	Désignation	Code	Désignation
3208001	REG. P KEY 1/4" 02	3208003	REG. P KEY 1/4" 08
3208002	REG. P KEY 1/4" 04	3208004	REG. P KEY 1/4" 012

FILTRE-REGULATEURS



CARACTERISTIQUES TECHNIQUES	FR 100		FR 200			FR 300		
	1/4"	3/8"	1/4"	3/8"	1/2"	1/2"	3/4"	1"
Taraudages	1/4"	3/8"	1/4"	3/8"	1/2"	1/2"	3/4"	1"
Plage de régulation	0 à 2 - 0 à 4 - 0 à 8 - 0 à 12		0 à 2 - 0 à 4 - 0 à 8 - 0 à 12			0 à 2 - 0 à 4 - 0 à 8 - 0 à 12		
Degré de filtration	5 - 20 - 50		5 - 20 - 50			5 - 20 - 50		
Pression Maxi d'entrée	1.5 MPa - 15 bar - 217 psi		1.3 MPa - 13 bar - 188 psi			1.3 MPa - 13 bar - 188 psi		
Débit à 6.3 bar (0.63 MPa - 91 psi)	Nl/min	1100	1600			3500		
ΔP 0.5 bar (0.05 MPa - 7psi)	scfm	39	57			125		
Débit à 6.3 bar (0.63 MPa - 91 psi)	Nl/min	1600	3000			5600		
ΔP 1 bar (0.1 MPa - 14 psi)	scfm	57	71			200		
Température d'utilisation à 1 MPa; 10 bar; 145 psi	°C	50	50			50		
	°F	122	122			122		
Poids	kg	0.5	1			1.8		
Vis de fixation		M4 x 50	M5 x 60			M5 x 70		
Position de montage		Vertical	Vertical			Vertical		
Orifice manomètre		1/8"	1/8"			1/8"		
Capacité des condensats	cm ³	22	45			75		
Purge des condensats		RMSA - SAC	RMSA - SAC			RMSA - RA		

RMSA: Manuelle sous pression ou semi-automatique en absence de pression
 RA: Automatique. Système à flotteur indépendant de la pression et du débit.
 Version conveys the draining by inserting the pipe having internal diameter 6 mm in the lower port.
 SAC: Automatique. Fonctionne dès qu'il y a une ΔP dans le circuit. Ce système nécessite un circuit avec des variations de débit
 Air filtré, lubrifié ou non.

Le réglage doit s'effectuer en augmentant la pression secondaire. Pour obtenir la meilleure sensibilité possible, utiliser un régulateur avec une plage de régulation le plus près possible de la pression secondaire désirée. **Ne pas utiliser la sortie manomètre comme sortie utilisation. La pression d'alimentation, pour la version à purge automatique des condensats type RA, ne doit pas excéder 10 bar**

CODIFICATION

Code	Désignation	Code	Désignation	Code	Désignation	Code	Désignation
FILTRE-REGULATEURS Skillair® 100							
3283007A	FR 100 5 08 RMSA sans bride	3383034	FR 100 3/8 5 012 SAC	3583031	FR 200 3/8 5 08 SAC	4483007	FR 300 1/2 5 012 RMSA
3283008A	FR 100 20 08 RMSA sans bride	3383035	FR 100 3/8 20 012 SAC	3583032	FR 200 3/8 20 08 SAC	4483008	FR 300 1/2 20 012 RMSA
3283009A	FR 100 50 08 RMSA sans bride	3383036	FR 100 3/8 50 012 SAC	3583033	FR 200 3/8 50 08 SAC	4483009	FR 300 1/2 50 012 RMSA
3283010A	FR 100 5 012 RMSA sans bride	FILTRE-REGULATEURS Skillair® 200					
3283011A	FR 100 20 012 RMSA sans bride	3483007A	FR 200 5 08 RMSA sans bride	3583034	FR 200 3/8 5 012 SAC	4483013	FR 300 1/2 5 08 RA
3283012A	FR 100 50 012 RMSA sans bride	3483008A	FR 200 20 08 RMSA sans bride	3583035	FR 200 3/8 20 012 SAC	4483014	FR 300 1/2 20 08 RA
3283031A	FR 100 5 08 SAC sans bride	3483009A	FR 200 50 08 RMSA sans bride	3683007	FR 200 1/2 5 08 RMSA	4483015	FR 300 1/2 50 08 RA
3283032A	FR 100 20 08 SAC sans bride	3483010A	FR 200 5 012 RMSA sans bride	3683008	FR 200 1/2 20 08 RMSA	4483016	FR 300 1/2 5 012 RA
3283033A	FR 100 50 08 SAC sans bride	3483011A	FR 200 20 012 RMSA sans bride	3683009	FR 200 1/2 50 08 RMSA	4483017	FR 300 1/2 20 012 RA
3283034A	FR 100 5 012 SAC sans bride	3483012A	FR 200 50 012 RMSA sans bride	3683010	FR 200 1/2 5 012 RMSA	4483018	FR 300 1/2 50 012 RA
3283035A	FR 100 20 012 SAC sans bride	3483031A	FR 200 5 08 SAC sans bride	3683011	FR 200 1/2 20 012 RMSA	4583004	FR 300 3/4 5 08 RMSA
3283036A	FR 100 50 012 SAC sans bride	3483032A	FR 200 20 08 SAC sans bride	3683012	FR 200 1/2 50 012 RMSA	4583005	FR 300 3/4 20 08 RMSA
3283007	FR 100 1/4 5 08 RMSA	3483033A	FR 200 50 08 SAC sans bride	3683031	FR 200 1/2 5 08 SAC	4583006	FR 300 3/4 50 08 RMSA
3283008	FR 100 1/4 20 08 RMSA	3483034A	FR 200 5 012 SAC sans bride	3683032	FR 200 1/2 20 08 SAC	4583007	FR 300 3/4 5 012 RMSA
3283009	FR 100 1/4 50 08 RMSA	3483035A	FR 200 20 012 SAC sans bride	3683033	FR 200 1/2 50 08 SAC	4583008	FR 300 3/4 20 012 RMSA
3283010	FR 100 1/4 5 012 RMSA	3483036A	FR 200 50 012 SAC sans bride	3683034	FR 200 1/2 5 012 SAC	4583009	FR 300 3/4 50 012 RMSA
3283011	FR 100 1/4 20 012 RMSA	3483007	FR 200 1/4 5 08 RMSA	3683035	FR 200 1/2 20 012 SAC	4583010	FR 300 3/4 5 08 RA
3283012	FR 100 1/4 50 012 RMSA	3483008	FR 200 1/4 20 08 RMSA	3683036	FR 200 1/2 50 012 SAC	4583011	FR 300 3/4 50 08 RA
3283031	FR 100 1/4 5 08 SAC	3483009	FR 200 1/4 50 08 RMSA	FILTRE-REGULATEURS Skillair® 300			
3283032	FR 100 1/4 20 08 SAC	3483010	FR 200 1/4 5 012 RMSA	4483004A	FR 300 5 08 RMSA sans bride	4583012	FR 300 3/4 5 012 RA
3283033	FR 100 1/4 50 08 SAC	3483011	FR 200 1/4 20 012 RMSA	4483005A	FR 300 20 08 RMSA sans bride	4583013	FR 300 3/4 50 012 RA
3283034	FR 100 1/4 5 012 SAC	3483012	FR 200 1/4 50 012 RMSA	4483006A	FR 300 50 08 RMSA sans bride	4683004	FR 300 1 5 08 RMSA
3283035	FR 100 1/4 20 012 SAC	3483013	FR 200 1/4 5 08 SAC	4483007A	FR 300 5 012 RMSA sans bride	4683005	FR 300 1 20 08 RMSA
3283036	FR 100 1/4 50 012 SAC	3483032	FR 200 1/4 20 08 SAC	4483008A	FR 300 20 012 RMSA sans bride	4683006	FR 300 1 50 08 RMSA
3383007	FR 100 3/8 5 08 RMSA	3483033	FR 200 1/4 50 08 SAC	4483009A	FR 300 50 012 RMSA sans bride	4683007	FR 300 1 5 012 RMSA
3383008	FR 100 3/8 20 08 RMSA	3483034	FR 200 1/4 5 012 SAC	4483013A	FR 300 5 08 RA sans bride	4683008	FR 300 1 20 012 RMSA
3383009	FR 100 3/8 50 08 RMSA	3483035	FR 200 1/4 20 012 SAC	4483014A	FR 300 20 08 RA sans bride	4683009	FR 300 1 50 012 RMSA
3383010	FR 100 3/8 5 012 RMSA	3483036	FR 200 1/4 50 012 SAC	4483015A	FR 300 50 08 RA sans bride	4683010	FR 300 1 5 08 RA
3383011	FR 100 3/8 20 012 RMSA	3583007	FR 200 3/8 5 08 RMSA	4483016A	FR 300 5 012 RA sans bride	4683011	FR 300 1 20 08 RA
3383012	FR 100 3/8 50 012 RMSA	3583008	FR 200 3/8 20 08 RMSA	4483017A	FR 300 20 012 RA sans bride	4683012	FR 300 1 50 08 RA
3383031	FR 100 3/8 5 08 SAC	3583009	FR 200 3/8 50 08 RMSA	4483018A	FR 300 50 012 RA sans bride	4683013	FR 300 1 5 012 RA
3383032	FR 100 3/8 20 08 SAC	3583010	FR 200 3/8 5 012 RMSA	4483004	FR 300 1/2 5 08 RMSA	4683014	FR 300 1 20 012 RA
3383033	FR 100 3/8 20 08 SAC	3583011	FR 200 3/8 20 012 RMSA	4483005	FR 300 1/2 20 08 RMSA	4683015	FR 300 1 50 012 RA
3383034	FR 100 3/8 50 08 SAC	3583012	FR 200 3/8 50 012 RMSA	4483006	FR 300 1/2 50 08 RMSA	4683016	FR 300 1 5 012 RA

RÉGULATEURS PILOTÉS Skillair® 300



CARACTERISTIQUES TECHNIQUES		RÉGULATEUR PILOTÉ 300		
		1/2"	3/4"	1"
Taraudages		En fonction du régulateur pilote		
Plage de régulation de la pression secondaire				
Pression Maxi d'entrée		MPa	1.3	
		bar	13	
		psi	188	
Débit à 6.3 bar (0.63 MPa - 91 psi) ΔP 0.5 bar (0.05 MPa - 7 psi)		Nl/min	4500	
		scfm	160	
Débit à 6.3 bar (0.63 MPa - 91 psi) ΔP 1 bar (0.1 MPa - 14 psi)		Nl/min	7000	
		scfm	247	
Fluide		Air comprimé		
Température d'utilisation à 1 MPa; 10 bar; 145 psi		°C	50	
		°F	122	
Poids		kg	1.3	
Vis de fixation		M5 x 70		
Position de montage		Toutes positions		
Orifice manomètre		1/8"		
Nota		Le réglage de la pression secondaire doit s'effectuer en augmentant la pression secondaire. Ne pas utiliser l'orifice manomètre comme prise d'air.		

CODIFICATION

Code	Désignation	Code	Désignation
4403003A	REG. PILOTÉ 300 sans bride	4503003	REG. PILOTÉ 300 3/4"
4403003	REG. PILOTÉ 300 1/2"	4603003	REG. PILOTÉ 300 1"

LUBRIFICATEURS



CARACTERISTIQUES TECHNIQUES	LUB 100		LUB 200			LUB 300			LUB 400			
	1/4"	3/8"	1/4"	3/8"	1/2"	1/2"	3/4"	1"	1"	1 1/4"	1 1/2"	2"
Taraudages	Brouillard		Brouillard			Brouillard			Brouillard			
Type de lubrification	50		95			160			800			
Capacité de la cuve	cm ³											
Système de remplissage	Standard - CD		Standard - CD			Standard - CD - ML CD			Standard - CD - ML CD			
Pression Maxi d'entrée	Mpa	1.5	1.3	1.3	1.3	1.3	1.3	1.3	1.3	1.3	1.3	1.3
	bar	15	13	13	13	13	13	13	13	13	13	13
	psi	217	188	188	188	188	188	188	188	188	188	188
Débit à 6.3 bar (0.63 MPa - 91 psi)	Nl/min	1100	2200	3500	18000	21000						
ΔP 0.5 bar (0.05 MPa - 7 psi)	scfm	39	71	125	640	750						
Débit à 6.3 bar (0.63 MPa - 91 psi)	Nl/min	1500	3700	5500	-	-						
ΔP 1 bar (0.1 MPa - 14 psi)	scfm	53	131	196	-	-						
Température d'utilisation à 1 MPa; 10 bar; 145 psi	°C	50	50	50	50	50						
	°F	122	122	122	122	122						
Poids	Kg	0.4	0.7	1.4	4.9	5.7						
Vis de fixation		M4 x 50	M5 x 60	M5 x 70	M6 x 110	M6 x 110						
Position de montage		Vertical										
Fluide		Air comprimé										
Huile recommandée		ISO E UNI FD22 (Energol HPL ÷ Spinesso ÷ Mobil DTE ÷ Tellus Oil)										
Nota		Utiliser le lubrificateur le plus près possible du point d'utilisation. Remplir la cuve avant la mise en pression du circuit. Ne pas utiliser de l'huile détergente, de l'huile de freinage, ou des solvants.										
		Pour une bonne lubrification régler la vis située sur le dôme de visualisation à raison d'une goutte d'huile pour un débit de 300 à 600 Nl										

CODIFICATION

Code	Désignation	Code	Désignation	Code	Désignation	Code	Désignation
LUBRIFICATEURS Skillair® 100		LUBRIFICATEURS Skillair® 200		LUBRIFICATEURS Skillair® 300		LUBRIFICATEURS Skillair® 400	
3281001A	LUB 100 sans bride	3481001A	LUB 200 sans bride	4481001A	LUB 300 sans bride	6181001A	LUB 400 sans bride
3281005A	LUB 100 CD manuel sans bride	3481005A	LUB 200 CD manuel sans bride	4481005A	LUB 300 CD manuel sans bride	6181004A	LUB 400 CD manuel sans bride
3281001	LUB 100 1/4	3481001	LUB 200 1/4	4481006A	LUB 300 ML-CD automatique sans bride	6181006A	LUB 400 ML-CD automatique sans bride
3281005	LUB 100 1/4 CD manuel	3481005	LUB 200 1/4 CD manuel	4481001	LUB 300 1/2	6181001	LUB 400 1
3381001	LUB 100 3/8	3581001	LUB 200 3/8	4481005	LUB 300 1/2 CD manuel	6181004	LUB 400 1 CD manuel
3381005	LUB 100 3/8 CD manuel	3581005	LUB 200 3/8 CD manuel	4481006	LUB 300 1/2 ML-CD automatique	6181006	LUB 400 1 ML-CD automatique
		3681001	LUB 200 1/2	4581001	LUB 300 3/4	6281001	LUB 400 1 1/4
		3681005	LUB 200 1/2 CD manuel	4581005	LUB 300 3/4 CD manuel	6281004	LUB 400 1 1/4 CD manuel
				4581006	LUB 300 3/4 ML-CD automatique	6281006	LUB 400 1 1/4 ML-CD automatique
				4681001	LUB 300 1	6381001	LUB 400 1 1/2
				4681005	LUB 300 1 CD manuel	6381004	LUB 400 1 1/2 CD manuel
				4681006	LUB 300 1 ML-CD automatique	6381006	LUB 400 1 1/2 ML-CD automatique
						6481001	LUB 400 2
						6481004	LUB 400 2 CD manuel
						6481006	LUB 400 2 ML-CD automatique

STD: le remplissage s'effectue soit en démontant le bol, ou par l'orifice de remplissage situé sur le dessus du lubrificateur. Dans ces 2 cas le lubrificateur doit être hors pression.
ML CD: Remplissage par dépression avec indicateur de niveau minimum.
CD MANUEL: Remplissage par dépression.

VANNES DE SECTIONNEMENT V3V



CARACTERISTIQUES TECHNIQUES		V3V 100		V3V 200			V3V 300			V3V 400			
Taraudages		1/4"	3/8"	1/4"	3/8"	1/2"	1/2"	3/4"	1"	1"	1 1/4"	1 1/2"	2"
Pression Mini d'entrée version électrique **	MPa	0.3		0.3			0.2			0.3			0.3
	bar	3		3			2			3			3
	psi	43.5		43.5			29			43.5			43.5
Pression Maxi d'entrée*	MPa	1.5		1.3			1.3			1.3			1.3
	bar	15		13			13			13			13
	psi	217		188			188			188			188
Débit à 6.3 bar (0.63 MPa - 91 psi)	Nl/min	1300		2400			3200			13000			14000
ΔP 0.5 bar (0.05 MPa - 7 psi)	scfm	46		85			113			460			494
Débit à 6.3 bar (0.63 MPa - 91 psi)	Nl/min	1650		3000			4700			-			-
ΔP 1 bar (0.1 MPa - 14 psi)	scfm	58		106			166			-			-
Température d'utilisation	°C	50		50			50			50			50
	°F	122		122			122			122			122
Poids	kg	~ 0.5		~ 0.8			~ 1.2			4.8			5.6
Vis de fixation		M4 x 50		M5 x 60			M5 x 70			M6 x 110			M6 x 110
Version		Cadenassable - Pneumatique - Electrique						Cadenassable - Pneumatique - Electrique					
		Electrique asservie						Electrique asservie - A clef					
Position de montage		Toutes positions											
Fluide		Air comprimé											
Note		* 1 MPa - 10 bar - 145 psi version électrique											
		** 0.01 MPa - 0.1 bar - 1.45 psi version cadenassable, pneumatique, électrique asservie pilotage min. 0.3 MPa 3 bar 43.5 psi.											

CODIFICATION

Code	Désignation	Code	Désignation	Code	Désignation	Code	Désignation
V3V Skillair® 100		V3V Skillair® 200		V3V Skillair® 300		V3V Skillair® 400	
3270001A	V3V 100 cadenassable sans bride	3470001A	V3V 200 cadenassable sans bride	4470001A	V3V 300 cadenassable sans bride	6169010A	V3V 400 à clef sans bride
3269000A	V3V 100 pneumatique sans bride	3469000A	V3V 200 pneumatique sans bride	4469000A	V3V 300 pneumatique sans bride	6169000A	V3V 400 pneumatique sans bride
3269001A	V3V 100 électrique sans bride	3469001A	V3V 200 électrique sans bride	4469004A	V3V 300 électrique pilote cnomo sans bride	6169004A	V3V 400 électrique pilote cnomo sans bride
3269002A	V3V 100 électrique asservie sans bride	3469002A	V3V 200 électrique asservie sans bride	4469005A	V3V 300 électrique pilote cnomo ass. sans bride	6169005A	V3V 400 électrique pilote cnomo ass. sans bride
3270001	V3V 100 1/4 cadenassable	3469004A	V3V 200 électrique pilote cnomo sans bride	4470001	V3V 300 1/2 cadenassable	6170002A	V3V 400 cadenassable sans bride
3269000	V3V 100 1/4 pneumatique	3469005A	V3V 200 électrique pilote cnomo asservie sans bride	4469000	V3V 300 1/2 pneumatique	6169010	V3V 400 1 à clef
3269001	V3V 100 1/4 électrique	3470001	V3V 200 1/4 cadenassable	4469004	V3V 300 1/2 électrique cnomo	6169000	V3V 400 1 pneumatique
3269002	V3V 100 1/4 électrique asservie	3469000	V3V 200 1/4 pneumatique	4469005	V3V 300 1/2 électrique cnomo asservie	6169004	V3V 400 1 électrique cnomo
3370001	V3V 100 3/8 cadenassable	3469001	V3V 200 1/4 électrique	4570001	V3V 300 3/4 cadenassable	6169005	V3V 400 1 électrique cnomo asservie
3369000	V3V 100 3/8 pneumatique	3469002	V3V 200 1/4 électrique asservie	4569000	V3V 300 3/4 pneumatique	6269010	V3V 400 1 1/4 à clef
3369001	V3V 100 3/8 électrique	3469004	V3V 200 1/4 électrique pilote cnomo	4569004	V3V 300 3/4 électrique cnomo	6269000	V3V 400 1 1/4 pneumatique
3369002	V3V 100 3/8 électrique asservie	3469005	V3V 200 1/4 électrique pilote cnomo asservie	4569005	V3V 300 3/4 électrique cnomo asservie	6269004	V3V 400 1 1/4 électrique cnomo
		3570001	V3V 200 3/8 cadenassable	4669000	V3V 300 1 pneumatique	6269005	V3V 400 1 1/4 électrique cnomo asservie
		3569000	V3V 200 3/8 pneumatique	4669004	V3V 300 1 électrique cnomo	6369010	V3V 400 1 1/2 à clef
		3569001	V3V 200 3/8 électrique	4669005	V3V 300 1 électrique cnomo asservie	6369000	V3V 400 1 1/2 pneumatique
		3569002	V3V 200 3/8 électrique asservie	4670001	V3V 300 1 cadenassable	6369004	V3V 400 1 1/2 électrique cnomo
		3569004	V3V 200 3/8 électrique pilote cnomo			6369005	V3V 400 1 1/2 électrique cnomo asservie
		3569005	V3V 200 3/8 électrique pilote cnomo asservie			6469010	V3V 400 2 à clef
		3670001	V3V 200 1/2 cadenassable			6469000	V3V 400 2 pneumatique
		3669000	V3V 200 1/2 pneumatique			6469004	V3V 400 2 électrique cnomo
		3669001	V3V 200 1/2 électrique			6469005	V3V 400 2 électrique cnomo asservie
		3669002	V3V 200 1/2 électrique asservie			6170002	V3V 400 1 cadenassable
		3669004	V3V 200 1/2 électrique pilote cnomo			6270002	V3V 400 1 1/4 cadenassable
		3669005	V3V 200 1/2 électrique pilote cnomo asservie			6370002	V3V 400 1 1/2 cadenassable
						6470002	V3V 400 2 cadenassable

EMBASSES ET ADAPTATEURS



CODIFICATION

Code	Désignation	Code	Désignation	Code	Désignation
EMBASSES MULTIPLE POUR REGULATEUR		PLAQUES DE LIAISON		ADAPTATEURS DE TAILLE	
9200202	SB 2 100	9201801	BA 100	9301801	BA 100 - 200
9300202	SB 2 200	9321801	BA 200	9301802	BA 100 - 300
9400202	SB 2 300	9401801	BA 300	9301803	BA 200 - 300
9200302	SB 3 100				
9300302	SB 3 200				
9400302	SB 3 300				

DEMARREURS PROGRESSIFS VAP



CARACTERISTIQUES TECHNIQUES		VAP 100	
		1/4"	3/8"
Taraudages			
Pression Mini d'entrée**	MPa	0.3	
	bar	3	
	psi	43.5	
Pression Maxi d'entrée*	MPa	1.5	
	bar	15	
	psi	217	
Débit à 6 bar (0.6 MPa - 87 psi) ΔP 0.5 bar (0.05 MPa - 7 psi)	Nl/min	1300	
	scfm	46	
Débit à 6 bar (0.6 MPa - 87 psi) ΔP 1 bar (0.1 MPa - 14 psi)	Nl/min	2000	
	scfm	71	
Température d'utilisation	°C	50	
	°F	122	
Poids	kg	0.5 ~	
Vis de fixation		M4 x 50	
Position de montage		Toutes positions	
Type de commande		Automatique - Pneumatique - Electrique - Electrique asservie	
Fluide		Air comprimé	
** 0.01 MPa - 0.1 bar - 1.45 psi pour les versions pneumatique, électrique asservie pression mini de pilotage 0.3 MPa 3 bar 43.5 psi.			
* 1 MPa - 10 bar - 1.45 psi version électrique			

CODIFICATION

Code	Désignation	Code	Désignation
3271000A	VAP 100 sans bride	3271600	VAP 100 1/4 électrique
3271500A	VAP 100 pneumatique sans bride	3271700	VAP 100 1/4 électrique asservie
3271600A	VAP 100 électrique sans bride	3371000	VAP 100 3/8
3271700A	VAP 100 électrique asservie sans bride	3371500	VAP 100 3/8 pneumatique
3271000	VAP 100 1/4	3371600	VAP 100 3/8 électrique
3271500	VAP 100 1/4 pneumatique	3371700	VAP 100 3/8 électrique asservie

PRISES D'AIR



CARACTERISTIQUES TECHNIQUES	PA 100		PA 200			PA 300			PA 400			
	1/4"	3/8"	1/4"	3/8"	1/2"	1/2"	3/4"	1"	1"	1 1/4"	1 1/2"	2"
Taraudages												
Température d'utilisation à 1 MPa; 10 bar; 145 psi	°C	50	50	50	50	50	50	50	50	50	50	50
	°F	122	122	122	122	122	122	122	122	122	122	122
Pression Maxi d'entrée	MPa	1.5	1.3	1.3	1.3	1.3	1.3	1.3	1.3	1.3	1.3	1.3
	bar	15	13	13	13	13	13	13	13	13	13	13
	psi	217	188	188	188	188	188	188	188	188	188	188
Vis de fixation		M4 x 50	M5 x 60	M5 x 60	M5 x 60	M5 x 70	M5 x 70	M5 x 70	M6 x 110	M6 x 110	M6 x 110	M6 x 110
Taraudages		1/4"	1/4"	1/4"	1/4"	3/8"	3/8"	3/8"	1"	1"	1"	1"
Poids	kg	0.3	0.5	0.5	0.5	0.8	0.8	0.8	4.3	4.3	4.3	5.1

CODIFICATION

Code	Désignation	Code	Désignation	Code	Désignation	Code	Désignation						
Skillair® 100 PRISES D'AIR													
9200402A	PA 100 sans bride	Skillair® 200 PRISES D'AIR											
9200402	PA 100 1/4	9300402A	PA 200 sans bride	Skillair® 300 PRISES D'AIR									
9300401	PA 100 3/8	9300404	PA 200 1/2	9400402A	PA 300 sans bride	Skillair® 400 PRISES D'AIR							
		9300402	PA 200 1/4	9500402	PA 300 1	9700401A	PA 400 sans bride						
		9300403	PA 200 3/8	9400402	PA 300 1/2	9700401	PA 400 1						
				9500401	PA 300 3/4	9700403	PA 400 1 1/2						
						9700402	PA 400 1 1/4						
						9700404	PA 400 2						

SECTIONNEURS DEMARREURS PROGRESSIFS APR



CARACTERISTIQUES TECHNIQUES	APR 100		APR 200		APR 300		APR 400				
	1/4"	3/8"	1/4"	3/8"	1/2"	3/4"	1"	1"	1 1/4"	1 1/2"	2"
Taraudages											
Pression Mini d'entrée	MPa	0.3		0.3		0.4			0.3		0.3
	bar	3		3		4			3		3
	psi	43.5		43.5		58			43.5		43.5
Pression Maxi d'entrée*	MPa	1.5		1.3		1.3			1		1
	bar	15		13		13			10		10
	psi	217		188.5		188.5			145		145
Débit à 6.3 bar (0.63 MPa - 91 psi)	Nl/min	1300		2000		2400			13000		14000
ΔP 0.5 bar (0.05 MPa - 7 psi)	scfm	46		71		85			460		494
Débit à 6.3 bar (0.63 MPa - 91 psi)	Nl/min	2000		3200		3600			-		-
ΔP 1 bar (0.1 MPa - 14 psi)	scfm	71		113		127			-		-
Température d'utilisation	°C	50		50		50			50		50
	°F	122		122		122			122		122
Poids	kg	~ 0.8		~ 0.9		~ 1.5			5.6		6.4
Vis de fixation		M4 x 50		M5 x 60		M5 x 70			M6 x 110		M6 x 110
Type de commande		Pneumatique Electrique		Pneumatique Electrique		Pneumatique Electrique pilote CNOMO			Pneumatique - Electrique		
Position de montage							Toutes positions				
Fluide							Air comprimé				
Nota		Pour la version pneumatique taille 200 la pression de pilotage doit être située entre la pression d'entrée P et la pression d'entrée P + 2 bar. Pour la version pneumatique taille 300 la pression de pilotage doit être égale ou supérieure à la pression d'entrée. * 1 MPa - 10 bar - 145 psi version électrique.									

CODIFICATION

Code	Désignation	Code	Désignation	Code	Désignation	Code	Désignation
APR Skillair® 100		APR Skillair® 200		APR Skillair® 300		APR Skillair® 400	
3267001A	APR 100 pneumatique sans bride	3471000A	APR 200 pneumatique sans bride	4471900A	APR 300 pneumatique sans bride	6171002A	APR 400 pneumatique sans bride
3267051A	APR 100 électrique sans bride	3471001A	APR 200 électrique sans bride	4471901A	APR 300 électrique cnomo sans bride	6171003A	APR 400 électrique sans bride
3267001	APR 100 1/4 pneumatique	3471004A	APR 200 électrique cnomo sans bride	4471900	APR 300 1/2 pneumatique	6171002	APR 400 1 pneumatique
3267051	APR 100 1/4 électrique	3471000	APR 200 1/4 pneumatique	4471901	APR 300 1/2 électrique cnomo	6171003	APR 400 1 électrique
3367001	APR 100 3/8 pneumatique	3471001	APR 200 1/4 électrique	4571900	APR 300 3/4 pneumatique	6271002	APR 400 1 1/4 pneumatique
3367051	APR 100 3/8 électrique	3471004	APR 200 1/4 électrique cnomo	4571901	APR 300 3/4 électrique cnomo	6271003	APR 400 1 1/4 électrique
		3571000	APR 200 3/8 pneumatique	4671900	APR 300 1 pneumatique	6371002	APR 400 1 1/2 pneumatique
		3571001	APR 200 3/8 électrique	4671901	APR 300 1 électrique cnomo	6371003	APR 400 1 1/2 électrique
		3571004	APR 200 3/8 électrique cnomo			6471002	APR 400 2 pneumatique
		3671000	APR 200 1/2 pneumatique			6471003	APR 400 2 électrique
		3671001	APR 200 1/2 électrique				
		3671004	APR 200 1/2 électrique cnomo				

PRESSOSTATS

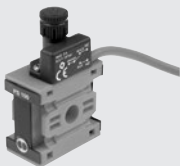

CARACTERISTIQUES TECHNIQUES		PS 100	PS 200	PS 300
		Plage de réglage		0.5 à 10
Différentiel (fixe)	bar		de 0,4 à 0,8 (voir diagramme)	
Pression maximum d'utilisation	bar	15	13	13
	MPa	1.5	1.3	1.3
	psi	217	188	188
Température d'utilisation à: 1 MPa; 10 bar; 145 psi	°C		-10 à 50	
	°F		14 à 122	
Orifice inférieur		1/4"	1/4"	3/8"
Intensité maximum	A		2	
Tension maximum	V		250	
Diamètre extérieur du câble	mm		4.9	
Nombre et section des brins			3 x 0.5 mm ²	
Contacts			Normalement Ouvert NO/Normalement Fermé NC	
Degré de protection			IP65	
Durée de vie			5 x 10 ⁶	
Fluide			Air comprimé	
Position de montage			Toutes positions	
Poids	kg	0.160	0.185	0.250

CODIFICATION

Code	Désignation	Code	Désignation	Code	Désignation
PRESSOSTATS Skillair® 100		PRESSOSTATS Skillair® 200		PRESSOSTATS Skillair® 300	
3240000A	PS 100 2A NO/NC avec câble 2 m, sans bride	3440000A	PS 200 2A NO/NC avec câble 2 m, sans bride	4440000A	PS 300 2A NO/NC avec câble 2 m, sans bride
3240001A	PS 100 2A NO/NC avec câble 0.3 m et connect. M8, sans bride	3440001A	PS 200 2A NO/NC avec câble 0.3 m et connect. M8, sans bride	4440001A	PS 300 2A NO/NC avec câble 0.3 m et connect. M8, sans bride

F+R+L



CODIFICATION

Code	Désignation
F+R+L Skillair® 100	
3282008	F+R+L 100 1/4 20 08 RMSA
3282011	F+R+L 100 1/4 20 012 RMSA
3382008	F+R+L 100 3/8 20 08 RMSA
3382011	F+R+L 100 3/8 20 012 RMSA
F+R+L Skillair® 200	
3482008	F+R+L 200 1/4 20 08 RMSA
3482011	F+R+L 200 1/4 20 012 RMSA
3582008	F+R+L 200 3/8 20 08 RMSA
3582011	F+R+L 200 3/8 20 012 RMSA
3682008	F+R+L 200 1/2 20 08 RMSA
3682011	F+R+L 200 1/2 20 012 RMSA

Code	Désignation
F+R+L Skillair® 300	
4482005	F+R+L 300 1/2 20 08 RMSA
4482008	F+R+L 300 1/2 20 012 RMSA
4582005	F+R+L 300 3/4 20 08 RMSA
4582008	F+R+L 300 3/4 20 012 RMSA
4682005	F+R+L 300 1 20 08 RMSA
4682008	F+R+L 300 1 20 012 RMSA
F+R+L Skillair® 400	
6182002	F+R+L 400 1 20 RMSA
6182005	F+R+L 400 1 20 RA
6282002	F+R+L 400 1 1/4 20 RMSA
6382002	F+R+L 400 1 1/2 20 RMSA
6482002	F+R+L 400 2 20 RMSA
4682008	F+R+L 300 1 20 012 RMSA

Les versions suivantes sont disponibles sur demande:
 - Filtration 5 µm ou 50 µm
 - Avec purge automatique SAC ou RA

F+L



CODIFICATION

Code	Désignation
F+L Skillair® 100	
3285002	F+L 100 1/4 20 RMSA
3385002	F+L 100 3/8 20 RMSA
F+L Skillair® 200	
3485002	F+L 200 1/4 20 RMSA
3585002	F+L 200 3/8 20 RMSA
3685002	F+L 200 1/2 20 RMSA

Code	Désignation
F+L Skillair® 300	
4485002	F+L 300 1/2 20 RMSA
4585002	F+L 300 3/4 20 RMSA
4585005	F+L 300 3/4 20 RA
4685002	F+L 300 1 20 RMSA
F+L Skillair® 400	
6185002	F+L 400 1 20 RMSA
6185005	F+L 400 1 20 RA
6285002	F+L 400 1 1/4 20 RMSA
6385002	F+L 400 1 1/2 20 RMSA
6485002	F+L 400 2 20 RMSA

Les versions suivantes sont disponibles sur demande:
 - Filtration 5 µm ou 50 µm
 - Avec purge automatique SAC ou RA

FR+L



CODIFICATION

Code	Désignation
FR+L Skillair® 100	
3284008	FR+L 100 1/4 20 08 RMSA
3284011	FR+L 100 1/4 20 012 RMSA
3384008	FR+L 100 3/8 20 08 RMSA
3384011	FR+L 100 3/8 20 012 RMSA
FR+L Skillair® 200	
3484008	FR+L 200 1/4 20 08 RMSA
3484011	FR+L 200 1/4 20 012 RMSA
3584008	FR+L 200 3/8 20 08 RMSA
3584011	FR+L 200 3/8 20 012 RMSA
3684008	FR+L 200 1/2 20 08 RMSA
3684011	FR+L 200 1/2 20 012 RMSA

Code	Désignation
FR+L Skillair® 300	
4484005	FR+L 300 1/2 20 08 RMSA
4484008	FR+L 300 1/2 20 012 RMSA
4584005	FR+L 300 3/4 20 08 RMSA
4584008	FR+L 300 3/4 20 012 RMSA
4684005	FR+L 300 1 20 08 RMSA
4684008	FR+L 300 1 20 012 RMSA

Les versions suivantes sont disponibles sur demande:
 - Filtration 5 µm ou 50 µm
 - Avec purge automatique SAC ou RA

F+D



CODIFICATION

Code	Désignation
F+D Skillair® 100	
3289001	F+D 100 1/4 5 RMSA-RMSA
3289005	F+D 100 1/4 5 SAC-RMSA
3289006	F+D 100 1/4 5 SAC-SAC
3389001	F+D 100 3/8 5 RMSA-RMSA
3389005	F+D 100 3/8 5 SAC-RMSA
3389006	F+D 100 3/8 5 SAC-SAC
F+D Skillair® 200	
3489001	F+D 200 1/4 5 RMSA-RMSA
3489005	F+D 200 1/4 5 SAC-RMSA
3489006	F+D 200 1/4 5 SAC-SAC
3589001	F+D 200 3/8 5 RMSA-RMSA
3589005	F+D 200 3/8 5 SAC-RMSA
3589006	F+D 200 3/8 5 SAC-SAC
3689001	F+D 200 1/2 5 RMSA-RMSA
3689005	F+D 200 1/2 5 SAC-RMSA
3689006	F+D 200 1/2 5 SAC-SAC

Code	Désignation
F+D Skillair® 300	
4489001	F+D 300 1/2 5 RMSA-RMSA
4489002	F+D 300 1/2 5 RA-RA
4589001	F+D 300 3/4 5 RMSA-RMSA
4589002	F+D 300 3/4 5 RA-RA
4689001	F+D 300 1 5 RMSA-RMSA
4689002	F+D 300 1 5 RA-RA
F+D Skillair® 400	
6189001	F+D 400 1 5 RMSA-RMSA
6189002	F+D 400 1 5 RA-RA
6289001	F+D 400 1 1/4 5 RMSA-RMSA
6289002	F+D 400 1 1/4 5 RA-RA
6389001	F+D 400 1 1/2 5 RMSA-RMSA
6389002	F+D 400 1 1/2 5 RA-RA
6489001	F+D 400 2 5 RMSA-RMSA
6489002	F+D 400 2 5 RA-RA

V+FR+L



CODIFICATION

Code	Désignation
V+FR+L Skillair® 100	
3272008	V+FR+L 100 1/4 20 08 RMSA
3272011	V+FR+L 100 1/4 20 012 RMSA
3372008	V+FR+L 100 3/8 20 08 RMSA
3372011	V+FR+L 100 3/8 20 012 RMSA
V+FR+L Skillair® 200	
3472008	V+FR+L 200 1/4 20 08 RMSA
3472011	V+FR+L 200 1/4 20 012 RMSA
3572008	V+FR+L 200 3/8 20 08 RMSA
3572011	V+FR+L 200 3/8 20 012 RMSA
3672008	V+FR+L 200 1/2 20 08 RMSA
3672011	V+FR+L 200 1/2 20 012 RMSA

Code	Désignation
V+FR+L Skillair® 300	
4472005	V+FR+L 300 1/2 20 08 RMSA
4472008	V+FR+L 300 1/2 20 012 RMSA
4572005	V+FR+L 300 3/4 20 08 RMSA
4572008	V+FR+L 300 3/4 20 012 RMSA
4672005	V+FR+L 300 1 20 08 RMSA
4672008	V+FR+L 300 1 20 012 RMSA

Les versions suivantes sont disponibles sur demande:
 - Filtration 5 µm ou 50 µm
 - Avec purge automatique SAC ou RA

ACCESSOIRES

EQUERRES DE FIXATION



Code	Désignation
9200701	Equerre SF100 SK100
9400701	Equerre SF200 SK200
9400702	Equerre SF300 SK300

MANOMETRES



Code	Désignation
9700101	M 40 1/8 012
9700102	M 40 1/8 04
9800101	M 50 1/8 012
9800102	M 50 1/8 04
9900101	M 63 1/4 04
9700109	M 40 x 40 1/8 04
9700110	M 40 x 40 1/8 012

BOUTON DE SECURITE POUR PRESSOSTAT



Code	Désignation
9200703	Bouton de sécurité

JEUX DE BRIDES ENTREE-SORTIE

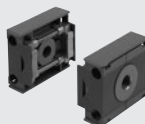

Code	Désignation
9230401	Kit ENT SORT Skillair 100 1/4
9330501	Kit ENT SORT Skillair 100 3/8
9330601	Kit ENT SORT Skillair 200 1/4
9330701	Kit ENT SORT Skillair 200 3/8
9330801	Kit ENT SORT Skillair 200 1/2
9430701	Kit ENT SORT Skillair 300 1/2
9530901	Kit ENT SORT Skillair 300 3/4
9531001	Kit ENT SORT Skillair 300 1
9631001	Kit ENT SORT Skillair 400 1
9631101	Kit ENT SORT Skillair 400 1 1/4
9631201	Kit ENT SORT Skillair 400 1 1/2
9631301	Kit ENT SORT Skillair 400 2

KITS DE LIAISON



Code	Désignation
9230301	Kit de liaison Skillair 100
9330301	Kit de liaison Skillair 200
9430301	Kit de liaison Skillair 300
9630301	Kit de liaison Skillair 400

BOBINES L = 22 mm CONNEXION EN175301-803 FORME B INDUSTRIELLE



Code	Désignation
W0215000151	Bobine 22 Ø 8 BA 2W-12VDC
W0215000101	Bobine 22 Ø 8 BA 2W-24VDC
W0215000111	Bobine 22 Ø 8 BA 3.5VA-24VAC
W0215000121	Bobine 22 Ø 8 BA 3.5VA-110VAC
W0215000131	Bobine 22 Ø 8 BA 3.5VA-220VAC

BOBINES L = 30 mm CONNEXION EN175301-803 FORME A Cheminée Ø 13 mm POUR LUB CDV - CDML

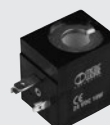

Code	Désignation
W0216001001	Bobine 30 Ø 13 10W 24 VDC
W0216001011	Bobine 30 Ø 13 13VA 24 V 50/60Hz
W0216001021	Bobine 30 Ø 13 13VA 110 V 50/60Hz
W0216001031	Bobine 30 Ø 13 13VA 220 V 50/60Hz

BOBINES L = 22 mm "UL" ET "CSA" CONNEXION EN175301-803 FORME B INDUSTRIELLE



Code	Désignation
W0215000251	Bobine 22 Ø 8 BA 2W-12VDC UR
W0215000201	Bobine 22 Ø 8 BA 2W-24VDC UR
W0215000211	Bobine 22 Ø 8 BA 3.5VA-24VAC UR
W0215000221	Bobine 22 Ø 8 BA 3.5VA-110VAC UR
W0215000231	Bobine 22 Ø 8 BA 3.5VA-220VAC UR

BOBINES L = 30 mm CONNEXION EN175301-803 FORME A



Code	Désignation
W0210010100	Bobine 30 Ø 8 2W-24VDC
W0210011100	Bobine 30 Ø 8 3.5VA-24VAC 50/60Hz
W0210012100	Bobine 30 Ø 8 3.5VA-110VAC 50/60Hz
W0210013100	Bobine 30 Ø 8 3.5VA-220VAC 50/60Hz

KIT IP65 POUR BOBINES L = 22 mm



Code	Désignation
0222100100	Kit bobine 22 - IP65

Assure une protection IP65, en cas d'exposition prolongée aux agents atmosphériques.

CONNECTEURS L = 22 mm EN175301-803 forme B industrielle



Code	Désignation
W0970510011	Connecteur standard
W0970510012	Connecteur 22 LED 24V
W0970510013	Connecteur 22 LED 110V
W0970510014	Connecteur 22 LED 220V
W0970510015	Connecteur 22 LED VDR 24V
W0970510016	Connecteur 22 LED VDR 110V
W0970510017	Connecteur 22 LED VDR 220V
W0970510070	Connecteur 22 ATEX II 2 GD

BOBINES EEXM



Code	Désignation
0227606913	Bobine 30 Ø 8 24 VDC EEXMT5 avec câble 3 m
0227606915	Bobine 30 Ø 8 24 VDC EEXMT5 avec câble 5 m
0227608013	Bobine 30 Ø 8 24 VAC EEXMT5 avec câble 3 m
0227608015	Bobine 30 Ø 8 24 VAC EEXMT5 avec câble 5 m
0227608023	Bobine 30 Ø 8 110 VAC EEXMT5 avec câble 3 m
0227608025	Bobine 30 Ø 8 110 VAC EEXMT5 avec câble 5 m
0227608033	Bobine 30 Ø 8 230 VAC EEXMT5 avec câble 3 m
0227608035	Bobine 30 Ø 8 230 VAC EEXMT5 avec câble 5 m

Suivant la directive Atex 94/9 CE,
 ⓧ II 2G Ex mb IIC T4/T5 Gb
 ⓧ II 2D Ex tb IIC T130/T95 °C IP66 Db

CONNECTEURS L = 30 mm EN175301-803 forme A



Code	Désignation
W0970520033	Connecteur 30 STD
W0970520034	Connecteur 30 LED 24V
W0970520035	Connecteur 30 LED 110V
W0970520036	Connecteur 30 LED 220V
W0970520037	Connecteur 30 LED VDR 24V
W0970520038	Connecteur 30 LED VDR 110V
W0970520039	Connecteur 30 LED VDR 220V

PIECES DE RECHANGE

CUVES POUR FILTRES - FR ET DESHUIEURS



Table with columns Code, Désignation. Rows: 9253301 Cuve filtre TF 100 RMSA, 9255301 Cuve filtre TF 100 SAC, 9353301 Cuve filtre TF 200 RMSA, 9355301 Cuve filtre TF 200 SAC, 9453301 Cuve filtre TF 300 RMSA, 9453401 Cuve filtre TF 300 RA, 9653301 Cuve filtre TF 400 RMSA, 9653401 Cuve filtre TF 400 RA

CUVES POUR LUBRIFICATEUR



Table with columns Code, Désignation. Rows: 9253501 Cuve lub. TL 100, 9202503 Cuve lub. TL 100 CA, 9202502 Cuve lub. TL 100 CD, 9202501 Cuve lub. TL 100 ML, 9353501 Cuve lub. TL 200, 9302501 Cuve lub. TL 200 CA, 9302503 Cuve lub. TL 200 CD, 9202502 Cuve lub. TL 200 ML, 9453501 Cuve lub. TL 300, 9202403 Cuve lub. TL 300 CA, 9202401 Cuve lub. TL 300 CD, 9202402 Cuve lub. TL 300 ML, 9653501 Cuve lub. TL 400, 9653502 Cuve lub. TL 400 CA, 9653503 Cuve lub. TL 400 CD, 9653504 Cuve lub. TL 400 ML

ELEMENTS FILTRANTS



Table with columns Code, Désignation. Rows: 9251705 Élément filtrant 5 µm SK 100, 9251706 Élément filtrant 20 µm SK100, 9251707 Élément filtrant 50 µm SK100, 9351705 Élément filtrant 5 µm SK 200, 9351706 Élément filtrant 20 µm SK200, 9351707 Élément filtrant 50 µm SK200, 9451705 Élément filtrant 5 µm SK 300, 9451706 Élément filtrant 20 µm SK300, 9451707 Élément filtrant 50 µm SK300, 9651705 Élément filtrant 5 µm SK 400, 9651706 Élément filtrant 20 µm SK400, 9651707 Élément filtrant 50 µm SK400

ELEMENTS FILTRANTS DESHUIEURS



Table with columns Code, Désignation. Rows: 9251711 Élément filtrant DES SK100, 9351711 Élément filtrant DES SK200, 9451711 Élément filtrant DES SK300, 9651711 Élément filtrant DES SK400

ELEMENTS CHARBON ACTIF



Table with columns Code, Désignation. Rows: 9251713 Élément charbon actif 100 AC, 9351713 Élément charbon actif 200 AC, 9451713 Élément charbon actif 300 AC, 9651712 Élément charbon actif 400 AC

KIT VENTURI POUR LUBRIFICATEUR



Table with columns Code, Désignation. Rows: 9252001 Kit Venturi MB 100 ND 1/4, 9352001 Kit Venturi MB 200 ND 3/8-1/2, 9452001 Kit Venturi MB 300, 9652601 Kit Venturi MB 400

CLOCHES SUPERIEURES POUR REG. ET FR.



Table with columns Code, Désignation. Rows: 9250800 Cloche sup. CS 100 02, 9250810 Cloche sup. CS 100 04, 9250811 Cloche sup. CS 100 08, 9250812 Cloche sup. CS 100 012, 9350800 Cloche sup. CS 200 02, 9350810 Cloche sup. CS 200 04, 9350811 Cloche sup. CS 200 08, 9350812 Cloche sup. CS 200 012, 9450805 Cloche sup. CS 300 04, 9450806 Cloche sup. CS 300 08, 9450807 Cloche sup. CS 300 012, 9450808 Cloche sup. CS 300 02

OBTURATEURS COMPLETS POUR REG.



Table with columns Code, Désignation. Rows: 9250704 Obturateur OTR 100, 9350704 Obturateur OTR 200, 9450704 Obturateur OTR 300, 9650704 Obturateur OTR 400

OBTURATEURS COMPLETS POUR FR.



Table with columns Code, Désignation. Rows: 9250902 Obturateur OTFR 100 5, 9250903 Obturateur OTFR 100 20, 9250904 Obturateur OTFR 100 50, 9350902 Obturateur OTFR 200 5, 9350903 Obturateur OTFR 200 20, 9350904 Obturateur OTFR 200 50, 9450902 Obturateur OTFR 300 5, 9450903 Obturateur OTFR 300 20, 9450904 Obturateur OTFR 300 50

CLEF POUR DOME DE VISUALISATION



Table with columns Code, Désignation. Rows: 9220701 Clef dôme LUB.

CLEFS POUR CLOCHES REG. ET FR.



Table with columns Code, Désignation. Rows: 9220401 Clef cloche REG. FR. 100, 9323401 Clef cloche REG. FR. 200, 9420401 Clef cloche REG. FR. 300

CLEFS POUR OBTURATEURS REG.



Table with columns Code, Désignation. Rows: 9220501 Clefs pour obturateur 100, 9323501 Clefs pour obturateur 200, 9420501 Clefs pour obturateur 300

CLEFS POUR CUVES



Table with columns Code, Désignation. Rows: 9220601 Clefs pour cuves 100, 9323601 Clefs pour cuves 200, 9420601 Clefs pour cuves 300

CLEFS POUR OBTURATEURS FR.



Table with columns Code, Désignation. Rows: 9220801 Clef pour obturateur 100, 9320801 Clef pour obturateur 200, 9420801 Clef pour obturateur 300

KIT D'ADAPTATION POUR PILOTE MICRO POUR APR 300 (Modèle supprimé)



Table with columns Code, Désignation. Rows: 9453601 Kit adaptation pilote Cnomo

KIT D'ADAPTATION POUR PILOTE CNOMO POUR APR 300 ET V3V 300



Table with columns Code, Désignation. Rows: 9454001 Kit adaptation pilote Cnomo

KIT D'ADAPTATION PNEUMATIQUE POUR APR 300



Table with columns Code, Désignation. Rows: 9453701 Kit adaptation pneumatique

PILOTES CNOMO POUR APR ET V3V 300-400 ELPN



Table with columns Code, Désignation. Rows: 9453901 Pilote Cnomo 24CC, 9453902 Pilote Cnomo 24V, 9453903 Pilote Cnomo 110V, 9453904 Pilote Cnomo 220V

PILOTES MICROSOL POUR APR ET V3V 300 (MODÈLE SUPPRIMÉ)



Table with columns Code, Désignation. Rows: 9453801 Pilote microsol CEM micro 24CC, 9453802 Pilote microsol CEM micro 24V, 9453803 Pilote microsol CEM micro 110V, 9453804 Pilote microsol CEM micro 220V

KITS COMMANDE V3V 400



Table with columns Code, Désignation. Rows: 9455401 Kit commande clef V3V 400, 9455601 Kit cadenassable V3V 400

CACHE SORTIE-ENTREE



Table with columns Code, Désignation. Rows: 9152103 Cache sortie 100, 9152105 Cache entrée 100, 9152115 Cache sortie 200, 9152116 Cache entrée 200, 9152104 Cache sortie 300, 9152106 Cache entrée 300, 9152118 Cache sortie 400, 9152119 Cache entrée 400

CACHE INTERMEDIAIRE



Table with columns Code, Désignation. Rows: 9152107 Cache intermédiaire 100, 9152114 Cache intermédiaire 200, 9152108 Cache intermédiaire 300, 9152117 Cache intermédiaire 400

DOME DE VISUALISATION



Table with columns Code, Désignation. Rows: 9251302 Dôme visualisation CVL - BIT - SK - ND

PURGE AUTOMATIQUE (RA)



Table with columns Code, Désignation. Rows: 9000802 Purge automatique RA

PURGE AUTOMATIQUE (SAC)



Table with columns Code, Désignation. Rows: 9000803 Purge automatique SAC

RESSORTS POUR REG. ET FR.



Table with columns Code, Désignation. Rows: 9250605 Ressort MO 100 02, 9250606 Ressort MO 100 04, 9250607 Ressort MO 100 08, 9250608 Ressort MO 100 012, 9350605 Ressort MO 200 02, 9350606 Ressort MO 200 04, 9350607 Ressort MO 200 08, 9350608 Ressort MO 200 012, 9450605 Ressort MO 300 04, 9450606 Ressort MO 300 08, 9450607 Ressort MO 300 012, 9450608 Ressort MO 300 02



CARACTERISTIQUES TECHNIQUES		ND 1/4"	ND 3/8"	ND 1/2"	ND 3/4"	ND 1"
Taraudages		1/4"	3/8"	1/2"	3/4"	1"
Degré de filtration	μm	4 - 20 - 50				
Niveau de filtration	μm	99.97% à 0.01				
Plage de régulation de la pression secondaire	bar	0 à 2 - 0 à 4 - 0 à 8 - 0 à 12				
Pression Maxi d'entrée	MPa	1.8				
	bar	18				
	psi	261				
Débit à 6.3 bar (0.63 MPa - 91 psi) ΔP 0.5 bar (0.05 MPa - 7 psi)	Nl/min	De 200 à 1200				
Fluide		Air comprimé				
Température d'utilisation à 1 MPa; 10 bar; 145 psi	°C	-10 à +50				
	°F	14 à 122				
Éléments constitutifs de la gamme		Filtres, Déshuileurs, Régulateurs, Régulateurs pilotés, Filtre-régulateurs, Lubrificateurs, Vannes de sectionnement.				

FILTRES



CARACTERISTIQUES TECHNIQUES		FIL ND 1/4"	FIL ND 3/8"	FIL ND 1/2"	FIL ND 3/4"	FIL ND 1"
Taraudages		1/4"	3/8"	1/2"	3/4"	1"
Degré de filtration	μm	4 - 20 - 50		4 - 20 - 50		4 - 20 - 50
Pression Maxi d'entrée	MPa	1.8		1.8		1.8
	bar	18		18		18
	psi	261		261		261
Débit à 6.3 bar (0.63 MPa - 91 psi) ΔP 0.5 bar (0.05 MPa - 7 psi)	Nl/min	1300	3100		9100	
	scfm	46	110		324	
Débit à 6.3 bar (0.63 MPa - 91 psi) ΔP 1 bar (0.1 MPa - 14 psi)	Nl/min	1720	4100		11000	
	scfm	61	146		391	
Température d'utilisation à 1 MPa; 10 bar; 145 psi	°C	50°	50°		50°	
	°F	122°	122°		122°	
Poids	kg	0.4	0.9		1.2	
Vis de fixation		M4 x 40	M4 x 55		M6 x 75	
Capacité des condensats	cm ³	10	45		170	
Position de montage		Vertical	Vertical		Vertical	
Purge des condensats		RMSA - SAC	RMSA - SAC - RA		RMSA - RA	
RMSA: Manuelle sous pression ou semi-automatique en absence de pression RA: Automatique. Système à flotteur indépendant de la pression et du débit. Version conveys the draining by inserting the pipe having internal diameter 6 mm in the lower port. SAC: Automatique. Fonctionne dès qu'il y a une ΔP dans le circuit Ce système nécessite un circuit avec des variations de débit Air comprimé						
La pression d'alimentation, pour la version à purge automatique des condensats type RA, ne doit pas excéder 10 bar.						
Fluide		Air comprimé				
Nota		La pression d'alimentation, pour la version à purge automatique des condensats type RA, ne doit pas excéder 10 bar.				

CODIFICATION

Code	Désignation	Code	Désignation	Code	Désignation	Code	Désignation	Code	Désignation
FILTRES NEW DEAL 1/4"		FILTRES NEW DEAL 3/8"		FILTRES NEW DEAL 1/2"		FILTRES NEW DEAL 3/4"		FILTRES NEW DEAL 1"	
1221005	FIL 1/4 4 RMSA	1321005	FIL 3/8 4 RMSA	1421005	FIL 1/2 4 RMSA	1521005	FIL 3/4 4 RMSA	1621005	FIL 1 4 RMSA
1221013	FIL 1/4 4 SAC	1321009	FIL 3/8 4 RA	1421009	FIL 1/2 4 RA	1521009	FIL 3/4 4 RA	1621009	FIL 1 4 RA
1221006	FIL 1/4 20 RMSA	1321013	FIL 3/8 4 SAC	1421013	FIL 1/2 4 SAC	1521006	FIL 3/4 20 RMSA	1621006	FIL 1 20 RMSA
1221014	FIL 1/4 20 SAC	1321006	FIL 3/8 20 RMSA	1421006	FIL 1/2 20 RMSA	1521010	FIL 3/4 20 RA	1621010	FIL 1 20 RA
1221008	FIL 1/4 50 RMSA	1321010	FIL 3/8 20 RA	1421010	FIL 1/2 20 RA	1521008	FIL 3/4 50 RMSA	1621008	FIL 1 50 RMSA
1221016	FIL 1/4 50 SAC	1321014	FIL 3/8 20 SAC	1421014	FIL 1/2 20 SAC	1521012	FIL 3/4 50 RA	1621012	FIL 1 50 RA
		1321008	FIL 3/8 50 RMSA	1421008	FIL 1/2 50 RMSA				
		1321012	FIL 3/8 50 RA	1421012	FIL 1/2 50 RA				
		1321016	FIL 3/8 50 SAC	1421016	FIL 1/2 50 SAC				

DESHUILEURS



CARACTERISTIQUES TECHNIQUES	DEP ND 3/8"		DEP ND 1/2"	
	3/8"		1/2"	
Taraudages				
Degré de filtration		μm	99.97% à 0.01	
Pression Maxi d'entrée		MPa	1.8	
		bar	18	
		psi	261	
Débit conseillé à 6 bar		Nl/min	230	
		scfm	8	
Fluide			Air filtré 4 μm	
Température d'utilisation à 1 MPa; 10 bar; 145 psi		°C	50	
		°F	122	
Poids		kg	0.9	
Vis de fixation			M4 x 55	
Capacité des condensats		cm ³	45	
Position de montage			Vertical	
Purge des condensats			RMSA - SAC - RA	
			RMSA: Manuelle sous pression ou semi-automatique en absence de pression	
			RA: Automatique. Système à flotteur indépendant de la pression et du débit.	
			Version conveys the draining by inserting the pipe having internal diameter 6 mm in the lower port.	
			SAC: Automatique. Fonctionne dès qu'il y a une ΔP dans le circuit	
			Ce système nécessite un circuit avec des variations de débit	
			Il est conseillé de monter un filtre 4 μm avant le déshuileur, pour éliminer les impuretés les plus importantes.	
			La pression d'alimentation, pour la version à purge automatique des condensats type RA, ne doit pas excéder 10 bar	
Nota				

CODIFICATION

Code	Désignation	Code	Désignation
DESHUILEURS NEW DEAL 3/8"			
1322002	DES 3/8 RMSA	1422002	DES 1/2 RMSA
1322003	DES 3/8 RA	1422003	DES 1/2 RA
1322004	DES 3/8 SAC	1422004	DES 1/2 SAC

REGULATEURS



CARACTERISTIQUES TECHNIQUES	REG ND 1/4"		REG ND 3/8"		REG ND 1/2"		REG ND 3/4"		REG ND 1"	
	1/4"		3/8"		1/2"		3/4"		1"	
Taraudages										
Plage de régulation de la pression secondaire		bar	0 à 4 - 0 à 8 - 0 à 12		0 à 4 - 0 à 8 - 0 à 12		0 à 4 - 0 à 8 - 0 à 12			
Pression Maxi d'entrée		MPa	1.8		1.8		1.8			
		bar	18		18		18			
		psi	261		261		261			
Débit à 6.3 bar (0.63 MPa - 91 psi) ΔP 0.5 bar (0.05 MPa - 7 psi)		Nl/min	200		1100		2500			
		scfm	7		39		89			
Débit à 6.3 bar (0.63 MPa - 91 psi) ΔP 1 bar (0.1 MPa - 14 psi)		Nl/min	650		2500		4500			
		scfm	23		89		160			
Température d'utilisation à 1 MPa; 10 bar; 145 psi		°C	50		50		50			
		°F	122		122		122			
Poids		kg	0.3		0.8		1.5			
Vis de fixation			M4 x 40		M4 x 55		M6 x 75			
Orifice manomètre			1/8"		1/8"		1/4"			
Position de montage					Toutes positions					
Fluide					Air comprimé					
Nota					Le réglage de la pression secondaire doit s'effectuer en augmentant la pression secondaire.					
					Pour obtenir la meilleure sensibilité possible, utiliser un régulateur avec une plage de régulation le plus près possible de la pression secondaire désirée.					
					Ne pas utiliser l'orifice manomètre comme prise d'air.					

CODIFICATION

Code	Désignation	Code	Désignation	Code	Désignation
REGULATEURS NEW DEAL 1/4"					
1202001	REG 1/4 04	1302001	REG 3/8 04	1502001	REG 3/4 04
1202002	REG 1/4 08	1302002	REG 3/8 08	1502002	REG 3/4 08
1202003	REG 1/4 012	1302003	REG 3/8 012	1502003	REG 3/4 012
1202004	REG 1/4 02	REGULATEURS NEW DEAL 1/2"		REGULATEURS NEW DEAL 1"	
		1402001	REG 1/2 04	1602001	REG 1 04
		1402002	REG 1/2 08	1602002	REG 1 08
		1402003	REG 1/2 012	1602003	REG 1 012

RÉGULATEURS PILOTÉS



CARACTÉRISTIQUES TECHNIQUES		REG PIL 3/8"	REG PIL 1/2"
		3/8"	1/2"
Taraudages		En fonction du régulateur pilote	
Plage de régulation de la pression secondaire	bar	1.8	
Pression Maxi d'entrée	MPa	18	
	bar	261	
	psi	3500	
Débit à 6.3 bar (0.63 MPa - 91 psi) ΔP 0.5 bar (0.05 MPa - 7 psi)	Nl/min	124	
	scfm	4500	
Débit à 6.3 bar (0.63 MPa - 91 psi) ΔP 1 bar (0.1 MPa - 14 psi)	Nl/min	160	
	scfm	50	
Température d'utilisation à 1 MPa; 10 bar; 145 psi	°C	122	
	°F	0.8	
Poids	kg	M4 x 55	
Vis de fixation		1/8"	
Orifice manomètre		Toutes positions	
Position de montage		Air comprimé	
Fluide		Le réglage de la pression secondaire doit s'effectuer en augmentant la pression secondaire. La surpression est remise à l'atmosphère par le régulateur pilote.	
Nota			

CODIFICATION

Code	Désignation		
1302004	RP 3/8 reg. piloté		
1402004	RP 1/2 reg. piloté		

REGULATEURS ET REGULATEURS AVEC VANNE DE SECTIONNEMENT G 3/4 - G 1



CARACTÉRISTIQUES TECHNIQUES		3/4"	1"
Taraudages		0 à 2 - 0 à 4 - 0 à 8 - 0 à 12	
Plage de régulation de la pression secondaire	bar	1.3	
*Pression Maxi d'entrée	MPa	13	
	bar	188	
	psi	12000	
Débit à 6.3 bar (0.63 MPa - 91 psi) ΔP 0.5 bar (0.05 MPa - 7 psi)	Nl/min	423	
	scfm	13000	
Débit à 6.3 bar (0.63 MPa - 91 psi) ΔP 1 bar (0.1 MPa - 14 psi)	Nl/min	460	
	scfm	Air comprimé	
Fluide		1800	
Débit à 6 bar (0.6 MPa - 87 psi)	Nl/min	64	
	scfm	50	
Température d'utilisation à 10 bar (1 MPa - 145 psi)	°C	122	
	°F	1.7	
Poids	kg	M6 x 75	
Vis de fixation		Toutes positions	
Position de montage		Ne pas utiliser l'orifice manomètre comme prise d'air.	
Nota			
* Version Reg + V3V Cnomo (1 Mpa - 10 bar - 145 psi)			

CODIFICATION

Code	Désignation	Code	Désignation	Code	Désignation	Code	Désignation
REGULATEURS NEW DEAL P 3/4"		REGULATEURS + V3V NEW DEAL 3/4"		REGULATEURS NEW DEAL 1"		REGULATEURS + V3V NEW DEAL 1"	
1519001	REGP 3/4 00	1517001	RV3V 3/4 02 électrique pilote Cnomo	1619001	REGP 1 00	1617001	RV3V 1 02 électrique pilote Cnomo
1518001	REGP 3/4 02	1517002	RV3V 3/4 04 électrique pilote Cnomo	1618001	REGP 1 02	1617002	RV3V 1 04 électrique pilote Cnomo
1518002	REGP 3/4 04	1517003	RV3V 3/4 08 électrique pilote Cnomo	1618002	REGP 1 04	1617003	RV3V 1 08 électrique pilote Cnomo
1518003	REGP 3/4 08	1516101	RV3V 3/4 02 à clef	1618003	REGP 1 08	1616101	RV3V 1 02 à clef
1518004	REGP 3/4 012	1516102	RV3V 3/4 04 à clef	1618004	REGP 1 012	1616102	RV3V 1 04 à clef
		1516103	RV3V 3/4 08 à clef			1616103	RV3V 1 08 à clef
		1516104	RV3V 3/4 012 à clef			1616104	RV3V 1 012 à clef
		1516001	RV3V 3/4 02 manuelle			1616001	RV3V 1 02 manuelle
		1516002	RV3V 3/4 04 manuelle			1616002	RV3V 1 04 manuelle
		1516003	RV3V 3/4 08 manuelle			1616003	RV3V 1 08 manuelle
		1516004	RV3V 3/4 012 manuelle			1616004	RV3V 1 012 manuelle

REGULATEURS CADENASSABLES



CARACTERISTIQUES TECHNIQUES VOIR PAGE 189

CODIFICATION

Code	Désignation	Code	Désignation	Code	Désignation
REGULATEURS CADENASSABLES NEW DEAL 1/4"		REGULATEURS CADENASSABLES NEW DEAL 3/8"		REGULATEURS CADENASSABLES NEW DEAL 1/2"	
1210011	REG KEY 1/4 02	1310012	REG KEY 3/8 04	1410012	REG KEY 1/2 04
1210012	REG KEY 1/4 04	1310013	REG KEY 3/8 08	1410013	REG KEY 1/2 08
1210013	REG KEY 1/4 08	1310014	REG KEY 3/8 012	1410014	REG KEY 1/2 012
1210014	REG KEY 1/4 012				

FILTRE-REGULATEURS



CARACTERISTIQUES TECHNIQUES		FR ND 1/4"	FR ND 3/8"	FR ND 1/2"
Taraudages		1/4"	3/8"	1/2"
Plage de régulation	bar	0 à 8 - 0 à 12		0 à 8 - 0 à 12
Degré de filtration	µm	4 - 20 - 50		4 - 20 - 50
Pression Maxi d'entrée	MPa	1.8		1.8
	bar	18		18
	psi	261		261
Débit à 6.3 bar (0.63 MPa - 91 psi) ΔP 0.5 bar (0.05 MPa - 7 psi)	Nl/min	260		1000
	scfm	9.2		35.5
Débit à 6.3 bar (0.63 MPa - 91 psi) ΔP 1 bar (0.1 MPa - 14 psi)	Nl/min	700		2500
	scfm	25		88.5
Température d'utilisation à 1 MPa; 10 bar; 145 psi	°C	50		50
	°F	122		122
Poids	kg	0.5		1
Vis de fixation		M4 x 40		M4 x 55
Orifice manomètre		1/8"		1/8"
Capacité des condensats	cm ³	10		45
Position de montage		Vertical		Vertical
Purge des condensats		RMSA - SAC		RMSA - SAC - RA
		RMSA: Manuelle sous pression ou semi-automatique en absence de pression		
		RA: Automatique. Système à flotteur indépendant de la pression et du débit.		
		Version conveys the draining by inserting the pipe having internal diameter 6 mm in the lower port.		
		SAC: Automatique. Fonctionne dès qu'il y a une ΔP dans le circuit		
		Ce système nécessite un circuit avec des variations de débit		
		Air comprimé		
Fluide		Le réglage de la pression secondaire doit s'effectuer en augmentant la pression secondaire. La pression d'alimentation, pour la version à purge automatique des condensats type RA, ne doit pas excéder 10 bar. Ne pas utiliser l'orifice manomètre comme prise d'air.		
Nota				

CODIFICATION

Code	Désignation	Code	Désignation	Code	Désignation
FILTRE-REGULATEURS NEW DEAL 1/4"		FILTRE-REGULATEURS NEW DEAL 3/8"		FILTRE-REGULATEURS NEW DEAL 1/2"	
1225029	FR 1/4 4 08 RMSA	1325029	FR 3/8 4 08 RMSA	1425029	FR 1/2 4 08 RMSA
1225053	FR 1/4 4 012 RMSA	1325509	FR 3/8 4 08 SAC	1425509	FR 1/2 4 08 SAC
1225509	FR 1/4 4 08 SAC	1325053	FR 3/8 4 012 RMSA	1425053	FR 1/2 4 012 RMSA
1225513	FR 1/4 4 012 SAC	1325513	FR 3/8 4 012 SAC	1425513	FR 1/2 4 012 SAC
1225030	FR 1/4 20 08 RMSA	1325030	FR 3/8 20 08 RMSA	1425030	FR 1/2 20 08 RMSA
1225510	FR 1/4 20 08 SAC	1325510	FR 3/8 20 08 SAC	1425510	FR 1/2 20 08 SAC
1225054	FR 1/4 20 012 RMSA	1325054	FR 3/8 20 012 RMSA	1425054	FR 1/2 20 012 RMSA
1225514	FR 1/4 20 012 SAC	1325514	FR 3/8 20 012 SAC	1425514	FR 1/2 20 012 SAC
1225032	FR 1/4 50 08 RMSA	1325032	FR 3/8 50 08 RMSA	1425032	FR 1/2 50 08 RMSA
1225511	FR 1/4 50 08 SAC	1325512	FR 3/8 50 08 SAC	1425512	FR 1/2 50 08 SAC
1225056	FR 1/4 50 012 RMSA	1325056	FR 3/8 50 012 RMSA	1425056	FR 1/2 50 012 RMSA
1225516	FR 1/4 50 012 SAC	1325516	FR 3/8 50 012 SAC	1425516	FR 1/2 50 012 SAC
VERSIONS AVEC PURGE RA CONTACTER METAL WORK		VERSIONS AVEC PURGE RA CONTACTER METAL WORK		VERSIONS AVEC PURGE RA CONTACTER METAL WORK	

EMBASSES

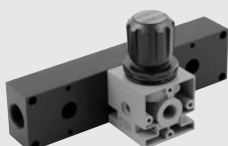

CODIFICATION

Code	Désignation	Code	Désignation
9200201	SB 1/4 embase 2 positions	9200301	SB 1/4 embase 3 positions
9400201	SB 1/2 embase 2 positions	9400301	SB 1/2 embase 3 positions
9600201	SB 3/4 embase 2 positions	9600301	SB 3/4 embase 3 positions

LUBRIFICATEURS



CARACTERISTIQUES TECHNIQUES		LUB ND 1/4"	LUB ND 3/8"	LUB ND 1/2"	LUB ND 3/4"	LUB ND 1"
Taraudages		1/4"	3/8"	1/2"	3/4"	1"
Type of lubrication		Brouillard	Brouillard		Brouillard	
Capacité des condensats	cm ³	50	150		380	
Pression Maxi d'entrée	MPa	1.8	1.8		1.8	
	bar	18	18		18	
	psi	261	261		261	
Débit à 6 bar (0.6 MPa - 87 psi) ΔP 0.5 bar (0.05 MPa - 7 psi)	Nl/min	700	3000		12800	
	scfm	25	107		452	
Débit à 6 bar (0.6 MPa - 87 psi) ΔP 1 bar (0.1 MPa - 14 psi)	Nl/min	1100	4300		16000	
	scfm	39	153		565	
Température d'utilisation à 1 MPa; 10 bar; 145 psi	°C	50	50		50	
	°F	122	122		122	
Poids	kg	0.4	0.9		1.3	
Vis de fixation		M4 x 40	M4 x 55		M6 x 75	
Position de montage		Vertical				
Fluide		Air comprimé				
Nota		Utiliser le lubrificateur le plus près possible du point d'utilisation. Remplir la cuve avant la mise en pression du circuit. Ne pas utiliser de l'huile détergente, de l'huile de freinage, ou des solvants. Huile recommandée: ISO et UNI FD22 - E.g. Energol HLP 22 (BP) - Spinesso 22 (Esso) - Mobil DTE 22 (Mobil) - Tellus Oil 22 (Shell)				

CODIFICATION

Code	Désignation
1223001	LUB 1/4
1323001	LUB 3/8
1423001	LUB 1/2
1523001	LUB 3/4
1623001	LUB 1

VANNES DE SECTIONNEMENT V3V



CARACTERISTIQUES TECHNIQUES		V3V ND 1/4"	V3V ND 3/8"	V3V ND 1/2"
Taraudages		1/4"	3/8"	1/2"
Pression Maxi d'entrée	MPa	1.8		1.8
	bar	18		18
	psi	261		261
Débit à 6.3 bar (0.63 MPa - 91 psi) ΔP 0.5 bar (0.05 MPa - 7 psi)	Nl/min	1100		2200
	scfm	38.8		78
Débit à 6.3 bar (0.63 MPa - 91 psi) ΔP 1 bar (0.1 MPa - 14 psi)	Nl/min	1500		2900
	scfm	53		103
Débit à l'échappement à 6 bar (0.6 MPa - 87 psi) direct à l'atmosphère	Nl/min	1600		2900
	scfm	56.5		103
Température d'utilisation à 1 MPa; 10 bar; 145 psi	°C	50		50
	°F	122		122
Poids	kg	0.35		0.8
Vis de fixation		M4 x 40		M4 x 55
Position de montage		Toutes positions		
Fluide		Air comprimé		
Type de commande		Manuelle		

CODIFICATION

Code	Désignation
1270001	V3V ND 1/4
1370001	V3V ND 3/8
1470001	V3V ND 1/2

VANNES DE SECTIONNEMENT V3V 3/4" - 1"



CARACTERISTIQUES TECHNIQUES		V3V ND 3/4"	V3V ND 1"
Taraudages		3/4"	1"
Pression Maxi d'entrée*	MPa		1.3
	bar		13
	psi		188
Débit à 6.3 bar (0.63 MPa - 91 psi) ΔP 0.5 bar (0.05 MPa - 7 psi)	Nl/min		7600
	scfm		268
Débit à 6.3 bar (0.63 MPa - 91 psi) ΔP 1 bar (0.1 MPa - 14 psi)	Nl/min		10200
	scfm		360
Débit d'échappement à 6 bar (0.6 MPa; 87 psi)	Nl/min		1800
	scfm		64
Poids	kg		2.2
Vis de fixation			M6 x 75
Position de montage			Toutes positions
Fluide			Air comprimé
*Version avec pilote CNOMO -10 bar - 1 MPa - 145 Psi			

CODIFICATION

Code	Désignation
VANNES DE SECTIONNEMENT NEW DEAL 3/4"	
1575001	V3V 3/4 électrique pilote Cnomo
1574101	V3V 3/4 à clef
1574001	V3V 3/4 manuelle
1576001	V3V 3/4 pneumatique

Code	Désignation
VANNES DE SECTIONNEMENT NEW DEAL 1"	
1675001	V3V 1 électrique pilote Cnomo
1674101	V3V 1 à clef
1674001	V3V 1 manuelle
1676001	V3V 1 pneumatique

PRISES D'AIR



CARACTERISTIQUES TECHNIQUES		PA ND 1/4"	PA ND 3/8"	PA ND 1/2"	PA ND 3/4"	PA ND 1"
Taraudages		1/8"		1/4"		1/2"
Température d'utilisation à 1 MPa; 10 bar; 145 psi	°C	50		50		50
	°F	122		122		122
Pression maximum admissible	MPa	1.8		1.8		1.8
	bar	18		18		18
	psi	261		261		261
Poids	kg	0.06		0.18		0.41

CODIFICATION

Code	Désignation
9200401	Prise d'air PA 1/4
9400401	Prise d'air PA 1/2
9600401	Prise d'air PA 3/4

NB: livrée avec 2 vis de fixations entre F/L et R/F

PURGEUR DE LIGNE



CARACTERISTIQUES TECHNIQUES		SCAL ND 1/2"
Taraudages		1/2"
Température d'utilisation à 1 MPa; 10 bar; 145 psi	°C	50
	°F	122
Pression maximum admissible	MPa	1
	bar	10
	psi	145
Poids	kg	0.5

CODIFICATION

Code	Désignation
4589003	Purgeur de ligne SCAL 1/2

F+R+L



CODIFICATION

Code	Désignation
F+R+L 1/4"	
1224029	F+R+L 1/4 4 08 RMSA
1224409	F+R+L 1/4 4 08 SAC
1224030	F+R+L 1/4 20 08 RMSA
1224410	F+R+L 1/4 20 08 SAC
1224032	F+R+L 1/4 50 08 RMSA
1224412	F+R+L 1/4 50 08 SAC
1224053	F+R+L 1/4 4 012 RMSA
1224413	F+R+L 1/4 4 012 SAC
1224054	F+R+L 1/4 20 012 RMSA
1224414	F+R+L 1/4 20 012 SAC
1224056	F+R+L 1/4 50 012 RMSA
1224416	F+R+L 1/4 50 012 SAC

F+R+L 3/8"	
1324029	F+R+L 3/8 4 08 RMSA
1324033	F+R+L RL 3/8 4 08 RA
1324409	F+R+L 3/8 4 08 SAC
1324030	F+R+L 3/8 20 08 RMSA
1324034	F+R+L 3/8 20 08 RA
1324410	F+R+L 3/8 20 08 SAC
1324032	F+R+L 3/8 50 08 RMSA
1324036	F+R+L 3/8 50 08 RA
1324412	F+R+L 3/8 50 08 SAC
1324053	F+R+L 3/8 4 012 RMSA
1324057	F+R+L 3/8 4 012 RA
1324413	F+R+L 3/8 4 012 SAC
1324054	F+R+L 3/8 20 012 RMSA
1324058	F+R+L 3/8 20 012 RA
1324414	F+R+L 3/8 20 012 SAC
1324056	F+R+L 3/8 50 012 RMSA
1324060	F+R+L 3/8 50 012 RA
1324416	F+R+L 3/8 50 012 SAC

Code	Désignation
F+R+L 1/2"	
1424029	F+R+L 1/2 4 08 RMSA
1424033	F+R+L 1/2 4 08 RA
1424409	F+R+L 1/2 4 08 SAC
1424030	F+R+L 1/2 20 08 RMSA
1424034	F+R+L 1/2 20 08 RA
1424410	F+R+L 1/2 20 08 SAC
1424032	F+R+L 1/2 50 08 RMSA
1424036	F+R+L 1/2 50 08 RA
1424412	F+R+L 1/2 50 08 SAC
1424053	F+R+L 1/2 4 012 RMSA
1424057	F+R+L 1/2 4 012 RA
1424413	F+R+L 1/2 4 012 SAC
1424054	F+R+L 1/2 20 012 RMSA
1424058	F+R+L 1/2 20 012 RA
1424414	F+R+L 1/2 20 012 SAC
1424056	F+R+L 1/2 50 012 RMSA
1424060	F+R+L 1/2 50 012 RA
1424416	F+R+L 1/2 50 012 SAC

F+R+L 3/4"	
1524017	F+R+L 3/4 4 08 RMSA
1524021	F+R+L 3/4 4 08 RA
1524018	F+R+L 3/4 20 08 RMSA
1524022	F+R+L 3/4 20 08 RA
1524020	F+R+L 3/4 50 08 RMSA
1524024	F+R+L 3/4 50 08 RA
1524029	F+R+L 3/4 4 012 RMSA
1524033	F+R+L 3/4 4 012 RA
1524030	F+R+L 3/4 20 012 RMSA
1524034	F+R+L 3/4 20 012 RA
1524032	F+R+L 3/4 50 012 RMSA
1524036	F+R+L 3/4 50 012 RA
F+R+L 1"	
1624017	F+R+L 1 4 08 RMSA
1624021	F+R+L 1 4 08 RA
1624018	F+R+L 1 20 08 RMSA
1624022	F+R+L 1 20 08 RA
1624020	F+R+L 1 50 08 RMSA
1624024	F+R+L 1 50 08 RA
1624029	F+R+L 1 4 012 RMSA
1624033	F+R+L 1 4 012 RA
1624030	F+R+L 1 20 012 RMSA
1624034	F+R+L 1 20 012 RA
1624032	F+R+L 1 50 012 RMSA
1624036	F+R+L 1 50 012 RA

F+RP+L 3/4"-1"



CODIFICATION

Code	Désignation
F+RP+L 3/4"	
1528007	F+RP+L 3/4 4 08 RMSA
1528019	F+RP+L 3/4 4 08 RA
1528010	F+RP+L 3/4 4 012 RMSA
1528022	F+RP+L 3/4 4 012 RA
1528008	F+RP+L 3/4 20 08 RMSA
1528020	F+RP+L 3/4 20 08 RA
1528011	F+RP+L 3/4 20 012 RMSA
1528023	F+RP+L 3/4 20 012 RA
1528009	F+RP+L 3/4 50 08 RMSA
1528021	F+RP+L 3/4 50 08 RA
1528012	F+RP+L 3/4 50 012 RMSA
1528024	F+RP+L 3/4 50 012 RA

F+RP+L 1"	
1628007	F+RP+L 1 4 08 RMSA
1628019	F+RP+L 1 4 08 RA
1628010	F+RP+L 1 4 012 RMSA
1628022	F+RP+L 1 4 012 RA
1628008	F+RP+L 1 20 08 RMSA
1628020	F+RP+L 1 20 08 RA
1628011	F+RP+L 1 20 012 RMSA
1628023	F+RP+L 1 20 012 RA
1628009	F+RP+L 1 50 08 RMSA
1628021	F+RP+L 1 50 08 RA
1628012	F+RP+L 1 50 012 RMSA
1628024	F+RP+L 1 50 012 RA

FR+L



CODIFICATION

Code	Désignation
FR+L 1/4"	
1226029	FR+L 1/4 4 08 RMSA
1226409	FR+L 1/4 4 08 SAC
1226053	FR+L 1/4 4 012 RMSA
1226413	FR+L 1/4 4 012 SAC
1226030	FR+L 1/4 20 08 RMSA
1226410	FR+L 1/4 20 08 SAC
1226054	FR+L 1/4 20 012 RMSA
1226414	FR+L 1/4 20 012 SAC
1226032	FR+L 1/4 50 08 RMSA
1226412	FR+L 1/4 50 08 SAC
1226056	FR+L 1/4 50 012 RMSA
1226416	FR+L 1/4 50 012 SAC

FR+L 3/8"	
1326029	FR+L 3/8 4 08 RMSA
1326409	FR+L 3/8 4 08 SAC
1326053	FR+L 3/8 4 012 RMSA
1326413	FR+L 3/8 4 012 SAC
1326030	FR+L 3/8 20 08 RMSA
1326034	FR+L 3/8 20 08 RA
1326410	FR+L 3/8 20 08 SAC
1326054	FR+L 3/8 20 012 RMSA
1326058	FR+L 3/8 20 012 RA
1326414	FR+L 3/8 20 012 SAC
1326032	FR+L 3/8 50 08 RMSA
1326412	FR+L 3/8 50 08 SAC
1326056	FR+L 3/8 50 012 RMSA
1326416	FR+L 3/8 50 012 SAC

FR+L 1/2"	
1426029	FR+L 1/2 4 08 RMSA
1426409	FR+L 1/2 4 08 SAC
1426053	FR+L 1/2 4 012 RMSA
1426413	FR+L 1/2 4 012 SAC
1426030	FR+L 1/2 20 08 RMSA
1426034	FR+L 1/2 20 08 RA
1426410	FR+L 1/2 20 08 SAC
1426054	FR+L 1/2 20 012 RMSA
1426058	FR+L 1/2 20 012 RA
1426414	FR+L 1/2 20 012 SAC
1426032	FR+L 1/2 50 08 RMSA
1426412	FR+L 1/2 50 08 SAC
1426056	FR+L 1/2 50 012 RMSA
1426416	FR+L 1/2 50 012 SAC

V+FR+L



CODIFICATION

Code	Désignation
1272030	V+FR+L 1/4 20 RMSA 08
1272054	V+FR+L 1/4 20 RMSA 012
1372030	V+FR+L 3/8 20 RMSA 08
1372054	V+FR+L 3/8 20 RMSA 012
1472030	V+FR+L 1/2 20 RMSA 08
1472054	V+FR+L 1/2 20 RMSA 012
1472032	V+FR+L 1/2 50 RMSA 08
1472056	V+FR+L 1/2 50 RMSA 012

Les versions suivantes sont disponibles sur demande:
 - Filtration 4 µm ou 50 µm
 - Avec purge automatique RA ou SAC

F+D



CODIFICATION

Code	Désignation
1327004	F+D 3/8 4 RMSA-RMSA
1327007	F+D 3/8 4 RA-RA
1327104	F+D 3/8 4 SAC-RMSA
1427004	F+D 1/2 4 RMSA-RMSA
1427007	F+D 1/2 4 RA-RA
1427104	F+D 1/2 4 SAC-RMSA

F+L



CODIFICATION

Code	Désignation
1233006	F+L 1/4 20 RMSA
1333006	F+L 3/8 20 RMSA
1433006	F+L 1/2 20 RMSA
1533006	F+L 3/4 20 RMSA
1633006	F+L 1 20 RMSA

Les versions suivantes sont disponibles sur demande:
 - Filtration 4 µm ou 50 µm
 - Avec purge automatique RA ou SAC

POUR LES VERSIONS 3/8 ET 1/2
 AVEC PURGE AUTOMATIQUE RA
 CONTACTER METAL WORK

ACCESSOIRES

EQUERRES POUR REGULATEURS ET FILTRE-REGULATEURS



Code	Désignation
9200701	Equerre SF100 ND 1/4
9400701	Equerre SF200 ND 3/8 - 1/2

MANOMETRES



Code	Désignation
9700101	M 40 1/8 012
9700102	M 40 1/8 04
9800101	M 50 1/8 012
9800102	M 50 1/8 04
9900101	M 63 1/4 04
9700109	M 40 x 40 1/8 04
9700110	M 40 x 40 1/8 012

TIRANTS D'ASSEMBLAGE

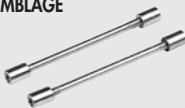

Code	Désignation
9200901	Tirants T 1/4 F+L / F+D
9400901	Tirants T 1/2 F+L / F+D
9600901	Tirants T 3/4 F+L / F+D
9604402	Tirants V3V+F+R 3/4-1

ADAPTATEURS POUR V3V



Code	Désignation
9201001	Adapt. X V3V+FR/D 1/4
9401001	Adapt. X V3V+D 3/8
9401002	Adapt. X V3V+D 1/2
9601001	Adapt. X V3V+F 1

BLOCS DE LIAISON POUR REGULATEURS



Code	Désignation
9200501	Bloc pour REG. BC 1/4
9400501	Bloc pour REG. BC 1/2
9600501	Bloc pour REG. BC 3/4

CLEF POUR CUVE



Code	Désignation
9601501	Clef cuve Newdeal

VIS D'ASSEMBLAGE (2 PIECES)



Code	Désignation
9250001	CVA 1/4 vis M4x40
9250002	CVA 1/4 vis M4x82 V3V+F+R
9450001	CVA 1/2 vis M5x55
9450002	CVA 3/8 1/2 vis M5x60 V3V+R
9450003	CVA 3/8 1/2 vis M5x120 V3V+F+R
9650001	CVA 3/4 vis M6x70

KIT D'INVERSION PILOTE CNOMO POUR V3V 3/4"-1"

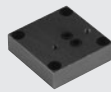

Code	Désignation
9640201	Kit inversion pilote Cnomo

KIT POUR REG. PILOTAGE A DISTANCE POUR V3V 3/4"-1"

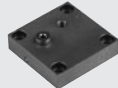

Code	Désignation
9640001	Kit pour REG. pilotage à distance

PLAQUE DE FERMETURE V3V OU REG.

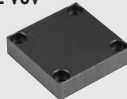

Code	Désignation
9640101	Kit obturation V3V ou REG.

FIXATIONS MURALES



Code	Désignation
9200601	Fixation murale DF 1/4
9400601	Fixation murale DF 1/2
9600601	Fixation murale DF 3/4

KIT COMMANDE MANUELLE POUR V3V 3/4"-1"



Code	Désignation
9640401	Kit commande manuelle

KIT COMMANDE A CLEF POUR V3V 3/4"-1"



Code	Désignation
9640301	Kit commande à clef

KITS REGULATEUR PILOTE POUR ND 3/4"-1"



Code	Désignation
9640501	Kit régulateur piloté 02
9640502	Kit régulateur piloté 04
9640503	Kit régulateur piloté 08
9640504	Kit régulateur piloté 012

BOBINES EEXM



Code	Désignation
0227606913	Bobine 30 24 VDC EEXMT5 avec câble 3 m
0227606915	Bobine 30 24 VDC EEXMT5 avec câble 5 m
0227608013	Bobine 30 24 VAC EEXMT5 avec câble 3 m
0227608015	Bobine 30 24 VAC EEXMT5 avec câble 5 m
0227608023	Bobine 30 110 VAC EEXMT5 avec câble 3 m
0227608025	Bobine 30 110 VAC EEXMT5 avec câble 5 m
0227608033	Bobine 30 230 VAC EEXMT5 avec câble 3 m
0227608035	Bobine 30 230 VAC EEXMT5 avec câble 5 m

Suivant la directive Atex 94/9 CE,
 Ex II 2G Ex mb IIC T4/T5 Gb
 Ex II 2D Ex tb IIIC T130/T95 °C IP66 Db

BOBINES L = 22 mm CONNEXION EN175301-803 FORME B INDUSTRIELLE



Code	Désignation
W0215000151	Bobine 22 Ø 8 BA 2W-12VDC
W0215000101	Bobine 22 Ø 8 BA 2W-24VDC
W0215000111	Bobine 22 Ø 8 BA 3.5VA-24VAC
W0215000121	Bobine 22 Ø 8 BA 3.5VA-110VAC
W0215000131	Bobine 22 Ø 8 BA 3.5VA-220VAC

BOBINES L = 22 mm "UL" ET "CSA" CONNEXION EN175301-803 FORME B INDUSTRIELLE



Code	Désignation
W0215000251	Bobine 22 Ø 8 BA 2W-12VDC UR
W0215000201	Bobine 22 Ø 8 BA 2W-24VDC UR
W0215000211	Bobine 22 Ø 8 BA 3.5VA-24VAC UR
W0215000221	Bobine 22 Ø 8 BA 3.5VA-110VAC UR
W0215000231	Bobine 22 Ø 8 BA 3.5VA-220VAC UR

CONNECTEURS L = 22 mm EN175301-803 FORME B INDUSTRIELLE



Code	Désignation
W0970510011	Connecteur standard
W0970510012	Connecteur 22 LED 24V
W0970510013	Connecteur 22 LED 110V
W0970510014	Connecteur 22 LED 220V
W0970510015	Connecteur 22 LED VDR 24V
W0970510016	Connecteur 22 LED VDR 110V
W0970510017	Connecteur 22 LED VDR 220V
W0970510070	Connecteur 22 ATEX II 2 GD

BOBINES L = 30 mm CONNEXION EN175301-803 FORME A



Code	Désignation
W0210010100	Bobine 30 Ø 8 2W 24VDC
W0210011100	Bobine 30 Ø 8 3.5A 24VAC 50/60HZ
W0210012100	Bobine 30 Ø 8 3.5VA 110VAC 50/60HZ
W0210013100	Bobine 30 Ø 8 3.5VA 220VAC 50/60HZ

CONNECTEURS L = 30 mm EN175301-803 FORME A



Code	Désignation
W0970520034	Connecteur 30 LED 24V
W0970520035	Connecteur 30 LED 110V
W0970520036	Connecteur 30 LED 220V
W0970520037	Connecteur 30 VDR 24V
W0970520038	Connecteur 30 VDR 110V
W0970520039	Connecteur 30 VDR 220V

ELECTROPILOTES CNOMO



Code	Désignation
9453922	Electropilote CNOMO 3/2 NC avec cde manuelle crantée

KIT IP65 POUR BOBINES L = 22 mm



Code	Désignation
0222100100	Kit pour bobine 22 - IP65

Assure une protection IP65, en cas d'exposition prolongée aux agents atmosphériques.

PIECES DE RECHANGE

ELEMENTS FILTRANTS



Code	Désignation
9250101	Élément filtrant 50 µm ND 1/4
9250102	Élément filtrant 20 µm ND 1/4
9250103	Élément filtrant 4 µm ND 1/4
9450101	Élément filtrant 50 µm ND 3/8 - 1/2
9450102	Élément filtrant 20 µm ND 3/8 - 1/2
9450103	Élément filtrant 4 µm ND 3/8 - 1/2
9650101	Élément filtrant 50 µm ND 3/4 - 1
9650102	Élément filtrant 20 µm ND 3/4 - 1
9650103	Élément filtrant 4 µm ND 3/4 - 1

PURGE AUTOMATIQUE SAC



Code	Désignation
9000803	Purge automatique SAC

OBTURATEURS COMPLET POUR FR



Code	Désignation
9250901	Obturbateur FR OTFR 1/4
9450901	Obturbateur FR OTFR 1/2

ELEMENT FILTRANT DESHUILEURS



Code	Désignation
9450105	Élément filtrant DES ND 3/8-1/2

RESSORTS POUR REG. ET FR.



Code	Désignation
9250601	Ressort MO 02 1/4
9250602	Ressort MO 04 1/4
9250603	Ressort MO 08 1/4
9250604	Ressort MO 012 1/4
9450601	Ressort MO 04 1/2
9450602	Ressort MO 08 1/2
9450603	Ressort MO 012 1/2
9650601	Ressort MO 04 3/4
9650602	Ressort MO 08 3/4
9650603	Ressort MO 012 3/4

OBTURATEURS COMPLET POUR REG.



Code	Désignation
9250701	Obturbateur REG OTR 1/4
9450701	Obturbateur REG OTR 1/2
9650701	Obturbateur REG OTR 3/4

KITS VENTURI POUR LUBRIFICATEUR



Code	Désignation
9252001	Venturi MB 100 1/4
9352001	Venturi MB 200 1/4 3/8 1/2
9652002	Venturi MB 3/4-1

CUVES POUR LUBRIFICATEURS



Code	Désignation
9251201	Cuve LUB. TMVL 1/4
9451201	Cuve LUB. TMVL 1/2
9651201	Cuve LUB. TMVL 3/4

CLEF POUR DOME



Code	Désignation
9220701	Clef dôme LUB

CUVES POUR FILTRES - FR ET DESHUILEURS



Code	Désignation
9250301	Cuve FIL TMVF 1/4 RMSA
9255201	Cuve FIL TMVF 1/4 SAC
9450301	Cuve FIL TMVF 1/2 RMSA
9455201	Cuve FIL TMVF 1/2 SAC
9650301	Cuve FIL TMVF 3/4 1 RMSA

DOMES DE VISUALISATION



Code	Désignation
9251302	Dôme de visualisation BIT - SK - ND

CLEF POUR OBTURATEUR REG.

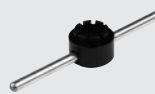

Code	Désignation
9220501	Clef pour obturbateur 100

PURGE AUTOMATIQUE RA



Code	Désignation
9000802	Purge automatique RA

CLOCHES SUPERIEURES POUR REG. ET FR



Code	Désignation
9250801	Cloche supérieure CS 1/4 02
9250802	Cloche supérieure CS 1/4 04
9250803	Cloche supérieure CS 1/4 08
9250804	Cloche supérieure CS 1/4 012
9450801	Cloche supérieure CS 1/2 04
9450802	Cloche supérieure CS 1/2 08
9450803	Cloche supérieure CS 1/2 12
9650801	Cloche supérieure CS 3/4 04
9650802	Cloche supérieure CS 3/4 08
9650803	Cloche supérieure CS 3/4 012



CARACTERISTIQUES TECHNIQUES		1/4"	3/8"	1/2"	3/4"	1"
Débit à 6.3 bar (0.6 MPa; 91 psi) ΔP 0.5 bar (0.05 MPa; 7 psi)	Nl/min	2200	2900		3600	
	scfm	78	102		127	
Débit à 6.3 bar (0.6 MPa; 91 psi) ΔP 1 bar (0.1 MPa; 14 psi)	Nl/min	2400	3300		4000	
	scfm	85	116		141	
Débit d'échappement à 6 bar (0.1 MPa; 14 psi)	Nl/min			1600		
	scfm			56		
Débit de la prise d'air G1/4 pour de l'air filtré et non régulé à 6.3 bar (0.6 MPa; 91 psi) Δp 1 bar	Nl/min			1800		
	scfm			64		
* Débit de la prise d'air G1/4 pour de l'air filtré et régulé à 6,3 bar (0,6 MPa; 91 psi) Δp 1 bar	Nl/min			2400		
	scfm			85		
Fluide				Air comprimé		
Plage de régulation	bar		0.5 à 2 - 0.5 à 4 + 0.5 à 8			
Degré de filtration	μm		5 (Jaune) or 20 (Blanc)			
Pression maxi admissible	bar		10			
	MPa		1			
Température d'utilisation	psi		145			
	°C		-10 à 50			
	°F		-14 à 122			
Degré de protection			IP65 avec connecteur monté			
Classe d'isolement de l'électrovanne			F155			
Facteur d'enclenchement			100% ED			
Connecteur électrique			M12x1 à 5 broches selon norme CEI IEC 60947-5-2			
Puissance de la bobine de l'électrovanne	W		3/0.3			
Tension d'alimentation de l'électrovanne	V		24 VDC ± 10%			
Plage de réglage de pression du pressostat	bar		0.5 à 10			
Hystérésis (non réglable) du pressostat	bar		De 0,4 à 0,8 (voir diagramme)			
Courant maxi du pressostat	A		0.5			
Tension d'alimentation du pressostat	V		De 3 à 30 VAC/ VDC			
Contacts du pressostat			NO normalement ouvert – NC normalement fermé			
Nombre de manoeuvre du pressostat			5 x 10 ⁶			
Poids	kg		De 1.15 à 1.25 selon les modèles			
Montage classique			Montage frontal avec vis traversantes M5x75 ou montage arrière avec vis M6x70. Ces vis sont fournies avec l'appareil.			
Position de montage			Vertical			
Sens de passage du fluide			De gauche à droite			
* Le débit total des 3 prises d'air ne peut être supérieur à 4000 Nl/min à 6,3 bar avec une ΔP de 1 bar.						

COMMENT COMPOSER VOTRE MODELE

CLEFS DE CODIFICATION

Il est possible de choisir un nombre important de variantes et d'options. Le code du produit personnalisé peut être composé grâce à la grille ci-dessous. Sur le corps de l'appareil seront sérigraphiés le code du produit et son schéma pneumatique.

	A	B	C	D	E	F	G	H	I	L
	ONE électrique ou ONE non électrique	Bride d'entrée	Degré de filtration	Indicateur de colmatage	Purge des condensats	Régulation de pression	Vanne	Pressostat	Bride de sortie	Version spéciale
EXEMPLE	54	3	2	1	1	2	7	1	3	0 0
	53 ONE non électrique	1 1/4"	2 20µm	0 NON	0 RMSA Semi-automatique	2 0.5÷2 bar	0 Aucune	0 NON	1 1/4"	00 Standard
	54 ONE électrique*	2 3/8"	5 5µm	1 OUI	1 RA Automatique	4 0.5÷4 bar	1 V3V manuelle	1 OUI	2 3/8"	
		3 1/2"				8 0.5÷8 bar	2 V3V manuelle cadenassable		3 1/2"	
		4 3/4"					3 V3V manuelle avec démarreur progressif		4 3/4"	
		5 1"					4 V3V manuelle cadenassable avec démarreur progressif		5 1"	
							5 V3V manuelle et V3V électrique			
							6 V3V manuelle cadenassable et V3V électrique			
							7 V3V manuelle et démarreur progressif électrique			
							8 V3V manuelle cadenassable et démarreur progressif électrique			
							9 V3V électrique seule			
							A Démarreur progressif électrique seul			

V3V= Vanne de sectionnement 3 voies.

* version destinée au choix des versions avec pressostat et/ou V3V électrique, et/ou démarreur progressif électrique.

● NB: options associables uniquement sur la version ONE électrique.

- A ONE électrique ou non électrique**
ONE non électrique: si aucune fonction souhaitée ne nécessite une commande électrique, sélectionnez le code 53. Dans ce cas le connecteur M12x1 ne sera pas présent, ni les Leds de visualisation, ni le pressostat, ni la V3V électrique.
ONE électrique: si au moins une fonction souhaitée nécessite une commande électrique, (pressostat, V3V électrique ou APR électrique) sélectionnez le code 54. Dans ce cas seront présents le connecteur M12x1, les 3 Leds de visualisation. Seront activées uniquement les Leds relatives aux fonctions présentes sur l'appareil.
- B Bride d'entrée**
 5 diamètres sont disponibles au pas du Gaz cylindrique: 1/4", 3/8", 1/2", 3/4", 1".
- C Degré de filtration**
 2 degrés de filtration sont disponibles: 5 µm (jaune) et 20 µm (blanc). Le degré de filtration est indiqué sur le bouchon de fermeture du filtre.
- D Indicateur de colmatage**
 Lorsque la cartouche est saturée, il y a une chute de pression excessive qui provoque la sortie du témoin d'indication de colmatage. Ce témoin de couleur orange sort en face avant, de quelques millimètres du carter de protection.
- E Purge des condensats**
RMSA: Purge manuelle et semi-automatique. La purge des condensats s'effectue lorsque l'on sectionne l'arrivée d'air ou si l'on tourne le bouton situé sur la partie inférieure du bol.
RA: Purge automatique à flotteur qui évacue les condensats lorsque l'eau atteint un certain niveau dans le bol.
- F Régulation de pression**
 3 gammes de régulation de pression sont disponibles: 0,5 à 2 bar, 0,5 à 4 bar, 0,5 à 8 bar. La valeur de la plage de régulation est sérigraphiée sur le bouton de réglage du régulateur.
- G Vannes**
 11 combinaisons sont réalisables. Naturellement les vannes à commandes électriques sont sélectionnables uniquement si le code initial est 54, soit un ONE électrique.
- 0 - Aucune vanne n'est présente. Ni manuelle ni électrique.
 - 1 - V3V manuelle: Est présente une vanne de sectionnement qui dans la position ouverte permet le passage de l'air et dans la position fermée, sectionne l'air d'arrivée et met le circuit aval à l'échappement.
 - 2 - V3V manuelle cadénassable: Même fonctionnement que le modèle précédent (Rep1), mais avec la possibilité d'insérer, dans la position fermée, un cadenas (fourni avec 2 clefs).
 - 3 - V3V manuelle avec démarreur progressif: Est présente une vanne de sectionnement manuelle et un démarreur progressif automatique. En actionnant la V3V manuelle, celle-ci commande automatiquement le démarreur progressif. La pression augmente lentement, selon une courbe réglable précisément, puis lorsque la pression aval atteint entre 30 et 40% de la pression régulée, la vanne s'ouvre complètement. Dans la position fermée, la V3V met le circuit aval à l'échappement.
 - 4 - V3V manuelle cadénassable avec démarreur progressif: Même fonctionnement que le modèle précédent (Rep. 3), mais avec la possibilité d'insérer, dans la position fermée, un cadenas (fourni avec 2 clefs).
 - 5 - V3V manuelle et V3V électrique: Sont présentes en série deux vannes de sectionnement, une manuelle et une électrique. Alimentée électriquement la vanne est ouverte. En cas de coupure électrique, la vanne se ferme et met le circuit aval à l'échappement. Cette vanne peut être actionnée manuellement en tenant enfoncée la commande manuelle "test".
 - 6 - V3V manuelle cadénassable et V3V électrique: Même fonctionnement que le modèle précédent, (Rep. 5) mais avec la possibilité d'insérer, dans la position fermée, un cadenas (fourni avec 2 clefs).
 - 7 - V3V manuelle et démarreur progressif électrique: Sont présents une vanne de sectionnement manuelle et un démarreur progressif à commande électrique. Alimentée électriquement, la pression augmente lentement, selon une courbe réglable précisément, puis lorsque la pression aval atteint entre 30 et 40% de la pression régulée, la vanne s'ouvre complètement. Sans alimentation électrique, le circuit aval est à l'échappement. Ce démarreur progressif peut être actionné manuellement en tenant enfoncée la commande manuelle "test".
 - 8 - V3V manuelle cadénassable et démarreur progressif électrique: Même fonctionnement que le modèle précédent (Rep. 7), mais avec la possibilité d'insérer, dans la position fermée, un cadenas (fourni avec 2 clefs).
 - 9 - V3V électrique seule: Est présente une vanne de sectionnement électrique. Alimentée électriquement la vanne est ouverte. En cas de coupure électrique, la vanne se ferme et met le circuit aval à l'échappement. Cette vanne peut être actionnée manuellement en tenant enfoncée la commande manuelle "test".
 - A - Démarreur progressif électrique seul: Est présent un démarreur progressif à commande électrique. Alimenté électriquement, la pression augmente lentement, selon une courbe réglable précisément, puis lorsque la pression aval atteint entre 30 et 40% de la pression régulée, la vanne s'ouvre complètement. Sans alimentation électrique, le circuit aval est à l'échappement. Ce démarreur progressif peut être actionné manuellement en tenant enfoncée la commande manuelle "test".
- H Pressostat**
 Le pressostat est de type contact sec, il peut avoir soit un contact normalement ouvert NO, soit un contact normalement fermé NC. Le réglage s'effectue grâce au bouton de commande situé sur la face avant de l'appareil. 2 Leds labellisées NO et NC, s'allument si la pression mesurée est respectivement inférieure ou supérieure à la pression désirée. Les leds allument uniquement si une charge électrique est connectée.
- I Bride de sortie**
 5 diamètres sont disponibles au pas du Gaz cylindrique: 1/4", 3/8", 1/2", 3/4", 1". Il est possible de choisir un diamètre différent du diamètre de la bride d'entrée.
- L Version spéciale**
 Position libre utilisée pour les versions spéciales.

ACCESSOIRES

KIT MONTAGE PANNEAU

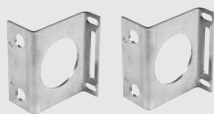

Code	Désignation
9200702	Kit montage panneau pour ONE N.B.: vis de fixation incluses

CONNECTEUR DROIT M12 FEMELLE 5 POLES



Code	Désignation
W0970513001	Connecteur droit M12 femelle 5 pôles

BOUTON DE SECURITE



Code	Désignation
9200703	Bouton de sécurité

CLEF POUR CLOCHE REGULATEUR



Code	Désignation
9170401	Clef de démontage

CONNECTEUR COUDE M12 FEMELLE PRECABLE 5 POLES



Code	Désignation
W0970513004	Connecteur coudé M12 femelle 5 pôles câble L = 5 m

CONNECTEUR DROIT M12 FEMELLE PRECABLE 5 POLES



Code	Désignation
W0970513002	Connecteur droit M12 femelle 5 pôles câble L = 5 m

CONNECTEUR COUDE M12 FEMELLE 5 POLES



Code	Désignation
W0970513003	Connecteur coudé M12 femelle 5 pôles

PIECES DE RECHANGE

MANOMETRES



Code	Désignation
9700106	M 39 1/8 0-4
9700107	M 39 1/8 0-12

BOUCHONS POUR FILTRE AVEC CARTOUCHE



Code	Désignation
9251723	Bouchon + cart. filtrante 5 µm pour ONE
9251724	Bouchon + cart. filtrante 20 µm pour ONE

PRESSOSTAT COMPLET



Code	Désignation
9000500	Pressostat complet pour ONE

CARTOUCHES FILTRANTES



Code	Désignation
9251720	Cartouche filtrante 5 µm pour ONE
9251721	Cartouche filtrante 20 µm pour ONE

OBTURATEUR



Code	Désignation
9250707	Obturateur pour ONE

CARTE ELECTRONIQUE



Code	Désignation
9232010	Carte électronique pour ONE

REGULATEURS PILOTES



Code	Désignation
9250820	Rég. pilote 0.5 - 2 bar pour ONE
9250821	Rég. pilote 0.5 - 4 bar pour ONE
9250822	Rég. pilote 0.5 - 8 bar pour ONE

ELECTROPILOTE



NOUVEAU

Code	Désignation
722123840101	PLT-10 722123840101

PURGE AUTOMATIQUE RA



Code	Désignation
9000802	Purge automatique RA

BRIDES DE RACCORDEMENT



Code	Désignation
9232001	Bride 1/4" pour ONE
9232002	Bride 3/8" pour ONE
9232003	Bride 1/2" pour ONE
9232004	Bride 3/4" pour ONE
9232005	Bride 1" pour ONE



ANCIEN

Nota : L'ancien électropilote n'est plus disponible. Si ce modèle est en votre possession merci de contacter Metal Work.

REGULATEURS PROPORTIONNELS DE PRECISION SERIE "REGTRONIC"



CARACTERISTIQUES TECHNIQUES	REGTRONIC			REGTRONIC NEW DEAL		REGTRONIC 300			REGTRONIC 400			
	M5	1/8"	1/4"	3/4"	1"	1/2"	3/4"	1"	1"	1 1/4"	1 1/2"	2"
Taraudages	M5	1/8"	1/4"	3/4"	1"	1/2"	3/4"	1"	1"	1 1/4"	1 1/2"	2"
Fluide	Air filtré sans lubrification. L'air devra être préventivement filtré à un seuil de filtration inférieur à 10 µm											
Pression minimale d'alimentation	bar											
Pression maximale d'alimentation	bar											
Température d'utilisation	°C											
Plage de régulation de la pression	bar											
Débit à 6.3 bar ΔP 0.5 bar	Nl/min											
Débit à 6.3 bar ΔP 1 bar	Nl/min											
Débit d'échappement à 6.3 bar avec une surpression de 0.1 bar	Nl/min											
Débit d'échappement à 6.3 bar avec une surpression de 0.5 bar	Nl/min											
Poids	kg											
Degré de protection	IP 65											
Alimentation	24 VDC +10% -5% I max 110 mA											
Signal d'entrée (impédance d'entrée)	Tension											
	Courant											
	Série											
	Manuel											
Signal de sortie	Analogique											
	Digital											
Linéarité	0 à 10 VDC (1 V=1bar) - 1 mA max											
Hystérésis	Sortie collecteur ouvert PNP: max 24V 60 mA											
Répétabilité	Sortie collecteur ouvert NPN: max 24V 60 mA											
Sensibilité/Zone morte	≤ ± 0.5% (Fond d'échelle)											
Visualisation de la pression de sortie	≤ ± 0.2% (Fond d'échelle)											
	≤ ± 0.2% (Fond d'échelle)											
	Réglable 10 à 100 mbar											
	≤ ± 0,3% (Fond d'échelle)											
	bar, Mpa, psi											
	0.01 bar - 0.001 MPa - 0.01 psi											
	≤ ± 0,4% (Fond d'échelle)											
	max 2 mbar / °C											
Précision de la sortie analogique	Toutes positions											
Caractéristiques à la température	Les caractéristiques énoncées se limitent à des conditions statiques. Avec une consommation d'air, la pression peut varier.											
Temps de réponse avec une ΔP de 1 bar	volume 100 cc			volume 1000 cc								
De 6 à 7 bar	s	0.5	0.2	0.3	0.45	0.35						
De 7 à 6 bar	s	0.55	0.3	0.3	0.45	0.7						
Position de montage	Toutes positions											
Nota	Les caractéristiques énoncées se limitent à des conditions statiques. Avec une consommation d'air, la pression peut varier.											

TRAITEMENT DE L'AIR

REGULATEURS PROPORTIONNELS DE PRECISION – PRESSOSTATS

CODIFICATION

REGTRONIC M5; 1/8"; 1/4"

Code	Désignation
5520500	REGTRONIC M5 avec afficheur
5520502	REGTRONIC M5 à contrôle à distance
5521500	REGTRONIC 1/8 avec afficheur
5521502	REGTRONIC 1/8 à contrôle à distance
5522500	REGTRONIC 1/4 avec afficheur
5522502	REGTRONIC 1/4 à contrôle à distance

REGTRONIC 300

Code	Désignation
4402012A	REGTRONIC 300 avec afficheur sans bride
4402013A	REGTRONIC 300 à contrôle à distance sans bride
4402012	REGTRONIC 300 1/2 avec afficheur
4402013	REGTRONIC 300 1/2 à contrôle à distance
4502012	REGTRONIC 300 3/4 avec afficheur
4502013	REGTRONIC 300 3/4 à contrôle à distance
4602012	REGTRONIC 300 1 avec afficheur
4602013	REGTRONIC 300 1 à contrôle à distance

REGTRONIC New deal

Code	Désignation
1520003	REGTRONIC 3/4 avec afficheur
1520004	REGTRONIC 3/4 à contrôle à distance
1620003	REGTRONIC 1 avec afficheur
1620004	REGTRONIC 1 à contrôle à distance

REGTRONIC 400

Code	Désignation
6102012A	REGTRONIC 400 avec afficheur sans bride
6102013A	REGTRONIC 400 à contrôle à distance sans bride
6102012	REGTRONIC 400 1 avec afficheur
6102013	REGTRONIC 400 1 à contrôle à distance
6202012	REGTRONIC 400 1 1/4 avec afficheur
6202013	REGTRONIC 400 1 1/4 à contrôle à distance
6302012	REGTRONIC 400 1 1/2 avec afficheur
6302013	REGTRONIC 400 1 1/2 à contrôle à distance
6402012	REGTRONIC 400 2 avec afficheur
6402013	REGTRONIC 400 2 à contrôle à distance

ACCESSOIRES

CONNECTEUR DROIT M12 DROIT PRECABLE 8 POLES

Code	Désignation
W0970513010	Connecteur droit M12 femelle 8 pôles câble L = 5 m

CONNECTEUR COUDE M12 DROIT PRECABLE 8 POLES

Code	Désignation
W0970513011	Connecteur coudé M12 femelle 8 pôles câble L = 5 m

CABLE DE CONFIGURATION

Code	Désignation
W097053019	Câble de configuration Regtronic

KITS EQUERRES DE FIXATION POUR REGTRONIC

Code	Désignation
9200710	Kit équerres de fixation pour 1/8" - 1/4"
9200711	Kit équerres de fixation pour M5

REGULATEURS DE PRESSION DE PRECISION AVEC GRAND DEBIT D'ECHAPPEMENT, SERIE GS



CARACTERISTIQUES TECHNIQUES	1/8"	1/4"
Orifices	1/8"	1/4"
Plage de régulation de la pression secondaire	0 à 2 - 0 à 4 - 0 à 8	
Pression d'alimentation maximale	10	
Débit à 6.3 bar ΔP 0.5 bar	900	1170
Débit à 6.3 bar ΔP 1 bar	1200	1380
Fluide	Air sec non lubrifié, avec un seuil de filtration inférieur à 10 µm	
Température d'utilisation	de -10 à +50	
Position de montage	Toutes positions	
Orifice de manomètre	G 1/8"	
Poids	600	
Débit d'échappement à 4 bar (pression régulée)		
ΔP 0.1 bar	450	810
ΔP 0.5 bar	900	1190
Variation de la pression régulée (2 bar) avec une variation de la pression d'entrée (de 4 à 10 bar)	± 20	
Sensibilité de l'échappement	30	
Consommation de la fuite permanente	< 0.1	
Nota	Le réglage doit s'effectuer en augmentant la pression secondaire. Pour obtenir la meilleure sensibilité possible, utiliser un régulateur avec une plage de régulation le plus près possible de la pression secondaire désirée. Ne pas utiliser la sortie manomètre comme sortie utilisation.	

CODIFICATION

Code	Désignation	Code	Désignation	Code	Désignation
5511200	REG. GS 1/8 02	5511400	REG. GS 1/8 08	5512300	REG. GS 1/4 04
5511300	REG. GS 1/8 04	5512200	REG. GS 1/4 02	5512400	REG. GS 1/4 08

ACCESSOIRES

MANOMETRES



Code	Désignation
9700101	M 40 1/8 012
9700102	M 40 1/8 04
9700109	M 40 x 40 1/8 04
9700110	M 40 x 40 1/8 012

EQUERRE POUR REG. GS



Code	Désignation
9200701	Equerre SF100

KIT EQUERRES DE FIXATION



Code	Désignation
9200710	Kit équerres de fixation

PIECES DE RECHANGE

CLOCHES SUPERIEURES POUR REG GS



Code	Désignation
9250835	Cloche CS REG GS 02
9250836	Cloche CS REG GS 04
9250837	Cloche CS REG GS 08

PRESSOSTATS



CARACTERISTIQUES TECHNIQUES		
Plage de réglage	bar	0.5 à 10
Différentiel (fixe)	bar	de 0,4 à 0,8
Pression maximum d'utilisation	bar	15
	MPa	1.5
	psi	217
Température d'utilisation à 1 MPa; 10 bar; 145 psi	°C	50
	°F	122
Filetage inférieur		R 1/8"
Intensité maximum	A	2
Tension maximum	V	250
Diamètre extérieur du câble	mm	4.9
Nombre et section des brins		3 x 0.5 mm ²
Contacts		Normalement Ouvert (NO)/Normalement Fermé (NC)
Degré de protection		IP65
Durée de vie		5 x 10 ⁶
Fluide		Air comprimé
Position de montage		Toutes positions.
Poids	kg	0.121

CODIFICATION

Code	Désignation	Code	Désignation	Code	Désignation
9000401	PS R1/8" 2A NO/NC, câble 2 mètres	9000402	PS R1/8" 2A NO/NC, connecteur M8	9200703	Bouton de sécurité

ACCESSOIRES

PRESSOSTAT A AFFICHAGE DIGITAL

SERIES 600



SERIES 640



CARACTERISTIQUES TECHNIQUES		SERIE 600	SERIE 640
Pression d'utilisation	bar		-1 à 10
	MPa		-0.1 à 1
Pression maximum admissible	bar		15
	MPa		1.5
Résolution de l'affichage	bar		0.01
	MPa		0.001
	kg/cm ²		0.01
	psi		0.1
Tension d'alimentation	VDC	12 à 24 ± 10%, ondulation maxi 10%	
Consommation de courant	mA	≤ 55	≤ 40
Sorties digitales		2 de type PNP, avec un courant maxi de 80 mA, tension maxi 30 VDC; Tension résiduelle ≤ 1V (à 80 mA)	2 de type PNP, avec un courant maxi de 125 mA, tension maxi 24 VDC; Tension résiduelle ≤ 1.5 V (à 125 mA)
Répétabilité de la sortie digitale		≤ ±0,2 % de l'échelle totale ±2 digits	
Hystérésis		Réglable ou fixé à 3 digits pour un fonctionnement dans une plage de pression	
Temps de réponse	ms	≤ 2.5	
Fonction de suppression des interférences sélectionnable à	ms	24, 192, 768	25, 100, 250, 500, 1000, 1500
Protection des sorties aux courts-circuits		Oui	
Affichage LED à 7 segments		Affichage à 3 1/2 (image mise à jour 5 fois/s)	
Couleurs de l'affichage		rouge	rouge/verte
Répétabilité de la sortie digitale		±2% de l'échelle totale ±1 digit, température ambiante +25°C ±3°C	
Indicateurs		LED verte (sortie 1), LED rouge (sortie 2)	LED orange (sortie 1 et sortie 2)
Sortie Analogique		1-5 V ±2.5 % (0 bar - 1V; 10 bar - 5V; ne lit pas le vide)	
		Linéarité ≤ 1% de l'échelle totale	
		Impédance de sortie: environ 1 kΩ	
Caractéristique thermique		≤ ±2% de l'échelle totale de la pression de réglage (à 25°C), dans une plage de température 0 - 50°C	
Orifices		2 orifices taraudés 1/8"	
Câble d'alimentation		2 m, avec 5 brins 0.15 mm ² , résistant à l'huile	Surmoulé avec connecteur débrochable
Certifications		Surmoulé sur le boîtier	CE, Rohs
Poids	g	105, câble 2 m inclus	86, câble 2 m inclus
CONDITIONS AMBIANTES			
Fluide		Air filtré et non lubrifié, gas inerte non-corrosif et non-explosif	
Degré de protection		IP 40 - IP 65 avec écran de protection assemblé	
Température d'utilisation	°C	0 à 50	
Température de stockage	°C	-20 à +60, mais sans condensation ou glace	-10 à +60, mais sans condensation ou glace
Humidité ambiante		35 à 85% d'humidité relative; sans condensation	
Tension d'isolement		1000 VAC pour une minute entre boîtier et câble	
Résistance d'isolement		Min. 50 M Ohm (à 500 VDC entre boîtier et câble)	
Vibrations admises		Amplitude 1.5 mm avec balayage chaque minute de 10 à 55 Hz à 10 Hz, pendant 2 heures dans chaque direction x, y et z	
Impact		980 m/s ² (100 g), 3 fois dans chaque direction x, y et z 100 m/s ² (10 g), 3 fois dans chaque direction x, y et z	

CODIFICATION SERIE 600

Code	Désignation
9000600	Pressostat à affichage digital série 600

ACCESSOIRES SERIE 600

KIT D'ÉQUERRES DE FIXATION

Code	Désignation
9000601	Kit d'équerres de fixation pour pressostat digital série 600

NB: le kit comprend 2 équerres pour fixation par l'arrière ou par le dessous.

KIT MONTAGE PANNEAU

Code	Désignation
9000602	Kit montage panneau pour pressostat digital série 600

KIT MONTAGE PANNEAU AVEC ECRAN DE PROTECTION

Code	Désignation
9000603	Kit montage panneau avec écran de protection pour pressostat digital série 600

CODIFICATION SERIE 640

Code	Désignation
9000640	Pressostat à affichage digital série 640

ACCESSOIRES SERIE 640

EQUERRE DE FIXATION MONTAGE PARALLELE

Code	Désignation
9000641	Equerre de fixation montage parallèle pour pressostat digital série 640

EQUERRE DE FIXATION MONTAGE D'EQUERRE

Code	Désignation
9000644	Equerre de fixation montage d'équerre pour pressostat digital série 640

KIT MONTAGE PANNEAU

Code	Désignation
9000642	Kit montage panneau pour pressostat digital série 640

KIT MONTAGE PANNEAU AVEC ECRAN DE PROTECTION

Code	Désignation
9000643	Kit montage panneau avec écran de protection pour pressostat digital série 640

RACCORDS INSTANTANES

CARACTERISTIQUES TECHNIQUES

Filetages		M3 - M5 - M7 - 1/8" - 1/4" - 3/8" - 1/2"
Diamètres	mm	Ø 3 - Ø 3.17 - Ø 4 - Ø 5 - Ø 6 - Ø 8 - Ø 10 - Ø 12 - Ø 14
Température d'utilisation pour les raccords laiton	°C	- 20 à + 80
	°F	- 4 à 176
Température d'utilisation pour les raccords technopolymère	°C	- 20 à + 60
	°F	- 4 à 140
Pression d'utilisation pour les raccords laiton		- 0.99 bar ... 16 bar / - 0.099 MPa ... 1.6 MPa
Pression d'utilisation pour les raccords technopolymère		- 0.99 bar ... 12 bar / - 0.099 MPa ... 1.2 MPa
Tubes conseillés		Rilsan PA11 - Nylon 6 - Polyamide 12 - Polypropilène
Fluide		Vide primaire - Air comprimé

RACCORDS INSTANTANES LAITON NIQUELE

PIQUAGE DROIT MALE CYLINDRIQUE (R1)



Code	Type	Ø	Filetage	Quantité
2001B01	R1	3	M3	50
2001B02	R1	3	M5	50
2001A01	R1	3.17	M3	25
2001A02	R1	3.17	M5	25
2L01001	RL1	4	M5	50
2L01020	RL1	4	M7	50
2L01002	RL1	4	1/8	50
2L01003	RL1	4	1/4	50
2001004	R1	5	M5	50
2001005	R1	5	1/8	50
2001006	R1	5	1/4	50
2L01000	RL1	6	M5	50
2L01021	RL1	6	M7	50
2L01101	RL1	6	M12x1.5	50
2L01007	RL1	6	1/8	50
2L01008	RL1	6	1/4	50
2L01102	RL1	8	M12x1.5	50
2L01009	RL1	8	1/8	50
2L01010	RL1	8	1/4	50
2L01011	RL1	8	3/8	50
2L01012	RL1	10	1/4	50
2L01013	RL1	10	3/8	50
2L01018	RL1	10	1/2	25
2001019	RL1	12	1/4	25
2001014	RL1	12	3/8	25
2001015	RL1	12	1/2	25
2001016	RL1	14	3/8	25
2001017	RL1	14	1/2	25

PIQUAGE DROIT FEMELLE (R2)



Code	Type	Ø	Filetage	Quantité
2002B02	R2	3	M5	50
2002A02	R2	3.17	M5	50
2L02001	RL2	4	1/8	50
2L02002	RL2	4	1/4	50
2002003	R2	5	1/8	50
2002004	R2	5	1/4	50
2L02005	RL2	6	1/8	50
2L02006	RL2	6	1/4	50
2L02007	RL2	8	1/8	50
2L02008	RL2	8	1/4	50
2L02009	RL2	10	1/4	50
2L02010	RL2	10	3/8	50
2L02011	RL2	12	3/8	25
2L02012	RL2	12	1/2	25

EQUERRE EGALE (R4)



Code	Type	Ø	Quantité
2004A02	R4	3	50
2004A01	R4	3.17	50
2L04001	RL4	4	50
2004002	R4	5	50
2L04003	RL4	6	50
2L04004	RL4	8	50
2L04005	RL4	10	50
2004006	RL4	12	25
2004007	RL4	14	20

ADAPTATEUR CYLINDRIQUE (R6)



Code	Type	Ø	Filetage	Quantité
2006A02	R6	3	M5	100
2006A01	R6	3.17	M5	25
2006001	R6	4	M5	50
2006020	R6	4	M7	50
2006002	R6	4	1/8	50
2006003	R6	4	1/4	50
2006004	R6	5	M5	50
2006005	R6	5	1/8	50
2006006	R6	5	1/4	50
2006000	R6	6	M5	50
2006021	R6	6	M7	50
2006007	R6	6	1/8	50
2006008	R6	6	1/4	50
2006009	R6	8	1/8	50
2006010	R6	8	1/4	50
2006011	R6	8	3/8	50
2006012	R6	10	1/4	50
2006013	R6	10	3/8	50
2006022	R6	10	1/2	25
2006019	R6	12	1/4	25
2006014	R6	12	3/8	25
2006015	R6	12	1/2	25
2006016	R6	14	3/8	25
2006017	R6	14	1/2	25
2006101	R6	6	M12X1.5	50
2006102	R6	8	M12X1.5	50

PIQUAGE DROIT MALE CONIQUE (R1C)



Code	Type	Ø	Filetage	Quantité
2L01C02	RL1C	4	1/8	50
2L01C07	RL1C	6	1/8	50
2L01C08	RL1C	6	1/4	50
2001Z07	RL1Z	6	12x1	50
2001Z08	RL1Z	6	12x1.25	50
2L01C09	RL1C	8	1/8	50
2L01C10	RL1C	8	1/4	50
2L01C11	RL1C	8	3/8	50
2L01C13	RL1C	10	1/4	50
2L01C14	RL1C	10	3/8	50
2001C15	RL1C	12	3/8	25
2001C16	RL1C	12	1/2	25

UNION DOUBLE (R3)

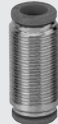

Code	Type	Ø 1	Ø 2	Quantité
2003A02	R3	3	3	50
2003A01	R3	3.17	3.17	50
2L03001	RL3	4	4	50
2003002	R3	5	5	50
2L03003	RL3	6	6	50
2L03004	RL3	8	8	50
2L03005	RL3	10	10	50
2003006	RL3	12	12	25
2003007	RL3	14	14	25
2L03301	RL3	4	6	50
2L03302	RL3	4	8	50
2L03303	RL3	6	8	50
2L03304	RL3	6	10	50
2L03306	RL3	6	12	50
2L03305	RL3	8	10	25
2L03307	RL3	8	12	25
2L03308	RL3	10	12	25

TE EGAL (R5)



Code	Type	Ø	Quantité
2005A02	R5	3	50
2005A01	R5	3.17	50
2L05001	RL5	4	50
2005002	R5	5	50
2L05003	RL5	6	50
2L05004	RL5	8	50
2L05005	RL5	10	20
2005006	RL5	12	20
2005007	RL5	14	10

ADAPTATEUR CYLINDRIQUE LONG (R18)



Code	Type	Ø	Filetage	Quantité
2018002	R18	4	1/8	50
2018007	R18	6	1/8	50
2018008	R18	6	1/4	50
2018009	R18	8	1/8	50
2018010	R18	8	1/4	50
2018011	R18	8	3/8	25
2018012	R18	10	1/4	50
2018013	R18	10	3/8	25

TE AU CENTRE ORIENTABLE CONIQUE (R32C)

Code	Type	Ø	Filetage	Quantité
2L32C02	RL32/C	4	1/8	50
2L32C03	RL32/C	4	1/4	50
2L32C08	RL32/C	6	1/8	50
2L32C09	RL32/C	6	1/4	50
2L32C10	RL32/C	8	1/8	50
2L32C11	RL32/C	8	1/4	50
2L32C12	RL32/C	8	3/8	50
2L32C13	RL32/C	10	1/4	25
2L32C14	RL32/C	10	3/8	25

CROIX (R40)

Code	Type	Ø	Quantité
2L40001	RL40	4	10
2L40003	RL40	6	10
2L40004	RL40	8	10

BANJO TROIS ETAGES ORIENTABLE (R52)

Code	Type	Ø	Filetage	Quantité
2L52002	RL52	4	1/8	25
2L52008	RL52	6	1/8	25
2L52009	RL52	6	1/4	25
2L52010	RL52	8	1/8	25
2L52011	RL52	8	1/4	25
2L52013	RL52	10	1/4	10

BANJO DOUBLE (R55)

Code	Type	Ø	Filetage	Quantité
2L55001	RL55	4	M5	25
2L55002	RL55	4	1/8	25
2L55007	RL55	6	M5	25
2L55008	RL55	6	1/8	25
2L55009	RL55	6	1/4	25
2L55010	RL55	8	1/8	25
2L55011	RL55	8	1/4	25
2L55012	RL55	8	3/8	25
2L55013	RL55	10	1/4	25
2L55014	RL55	10	3/8	25
2L55018	RL55	12	1/4	25
2L55016	RL55	12	3/8	25
2L55017	RL55	12	1/2	25

TE D'EQUERRE ORIENTABLE CYLINDRIQUE (R38)

Code	Type	Ø	Filetage	Quantité
2L38002	RL38	4	1/8	50
2038005	R38	5	1/8	50
2L38008	RL38	6	1/8	50
2L38009	RL38	6	1/4	50
2L38010	RL38	8	1/8	50
2L38011	RL38	8	1/4	25
2L38013	RL38	10	1/4	25
2L38014	RL38	10	3/8	50
2038015	RL38	12	3/8	50
2038016	RL38	12	1/2	50

BANJO DEUX ETAGES ORIENTABLE (R50)

Code	Type	Ø	Filetage	Quantité
2L50001	RL50	4	M5	25
2L50002	RL50	4	1/8	25
2033002	R33	5	1/8	25
2L50007	RL50	6	M5	25
2L50008	RL50	6	1/8	25
2L50009	RL50	6	1/4	25
2L50010	RL50	8	1/8	25
2L50011	RL50	8	1/4	25
2L50013	RL50	10	1/4	25

BANJO DOUBLE TROIS ETAGES ORIENTABLE (R53)

Code	Type	Ø	Filetage	Quantité
2L53002	RL53	4	1/8	20
2L53008	RL53	6	1/8	20
2L53009	RL53	6	1/4	10
2L53010	RL53	8	1/8	10
2L53011	RL53	8	1/4	10
2L53013	RL53	10	1/4	10

BANJO DEUX ETAGES (R56)

Code	Type	Ø	Filetage	Quantité
2L56001	RL56	4	M5	25
2L56002	RL56	4	1/8	25
2L56007	RL56	6	M5	25
2L56008	RL56	6	1/8	25
2L56009	RL56	6	1/4	25
2L56010	RL56	8	1/8	25
2L56011	RL56	8	1/4	25
2L56012	RL56	8	3/8	25
2L56013	RL56	10	1/4	25
2L56014	RL56	10	3/8	10
2L56016	RL56	12	3/8	10
2L56017	RL56	12	1/2	10

COUDE FIXE CONIQUE (R39)

Code	Type	Ø	Filetage	Quantité
2L39C02	RL39/C	4	1/8	50
2L39C08	RL39/C	6	1/8	50
2L39C09	RL39/C	6	1/4	50
2039Z07	RL39/Z	6	12x1 kon.	50
2039Z08	RL39/Z	6	12x1.25 kon.	50
2L39C10	RL39/C	8	1/8	50
2L39C11	RL39/C	8	1/4	50
2L39C13	RL39/C	10	1/4	25

BANJO DOUBLE DEUX ETAGES ORIENTABLE (R51)

Code	Type	Ø	Filetage	Quantité
2L51001	RL51	4	M5	25
2L51002	RL51	4	1/8	25
2L51007	RL51	6	M5	25
2L51008	RL51	6	1/8	25
2L51009	RL51	6	1/4	25
2L51010	RL51	8	1/8	25
2L51011	RL51	8	1/4	25
2L51013	RL51	10	1/4	10

BANJO SIMPLE (R54)

Code	Type	Ø	Filetage	Quantité
2L54001	RL54	4	M5	50
2L54002	RL54	4	1/8	50
2L54007	RL54	6	M5	50
2L54008	RL54	6	1/8	50
2L54009	RL54	6	1/4	50
2L54010	RL54	8	1/8	50
2L54011	RL54	8	1/4	50
2L54012	RL54	8	3/8	25
2L54013	RL54	10	1/4	50
2L54014	RL54	10	3/8	25
2L54018	RL54	12	1/4	25
2L54016	RL54	12	3/8	25
2L54017	RL54	12	1/2	25

BANJO DOUBLE DEUX ETAGES (R57)

Code	Type	Ø	Filetage	Quantité
2L57001	RL57	4	M5	25
2L57002	RL57	4	1/8	25
2L57007	RL57	6	M5	25
2L57008	RL57	6	1/8	25
2L57009	RL57	6	1/4	25
2L57010	RL57	8	1/8	25
2L57011	RL57	8	1/4	25
2L57012	RL57	8	3/8	10
2L57013	RL57	10	1/4	10
2L57014	RL57	10	3/8	10
2L57016	RL57	12	3/8	10
2L57017	RL57	12	1/2	5

RACCORDS INSTANTANES TECHNOPLYMERE

UNION DOUBLE EGALE TECHNOPLYMERE (R19)



Code	Type	Ø	Quantité
2019001	RL19	4	50
2019002	RL19	5	50
2019003	RL19	6	50
2019004	RL19	8	50
2019005	RL19	10	50
2019006	RL19	12	25

EQUERRE EGALE TECHNOPLYMERE (R21)



Code	Type	Ø	Quantité
2L21001	RL21	4	50
2021002	R21	5	50
2L21003	RL21	6	50
2L21004	RL21	8	50
2021005	RL21	10	50
2021006	RL21	12	25

Y MALE TECHNOPLYMERE (R23/M)



Code	Type	Ø	Filetage	Quantité
2L23401	RL23/M	4	M5	25
2L23402	RL23/M	4	1/8	25
2L23403	RL23/M	4	1/4	25
2L23406	RL23/M	6	1/8	25
2L23407	RL23/M	6	1/4	25
2L23409	RL23/M	8	1/8	25
2L23410	RL23/M	8	1/4	25
2L23412	RL23/M	8	3/8	25
2L23413	RL23/M	10	1/4	10
2L23415	RL23/M	10	3/8	10
2L23419	RL23/M	12	3/8	10
2L23420	RL23/M	12	1/2	10

CORPS DE BANJO SIMPLE TECHNOPLYMERE (R28)



Code	Type	Ø	Ø Pour:	Quantité
2012102	R28	4	1/8	50
2012104	R28	5	1/8	50
2012106	R28	6	1/8	50
2012107	R28	6	1/4	50
2012108	R28	8	1/8	50
2012109	R28	8	1/4	50
2012110	R28	8	3/8	50
2012111	R28	10	1/4	50
2012112	R28	10	3/8	50
2012113	R28	12	1/4	50
2012114	R28	12	3/8	50
2012115	R28	12	1/2	50

Montage avec vis banjo série D

BANJO SIMPLE ORIENTABLE TECHNOPLYMERE (R20)



Code	Type	Ø	Filetage	Quantité
2020001	RL20	4	M5	50
2020002	RL20	4	1/8	50
2020003	R20	5	M5	50
2020004	R20	5	1/8	50
2020016	RL20	6	M5	50
2020005	RL20	6	1/8	50
2020007	RL20	6	1/4	50
2020006	RL20	8	1/8	50
2020008	RL20	8	1/4	50
2020009	RL20	10	1/4	50
2L20017	RL20	10	3/8	25
2020010	RL20	12	1/4	25
2020011	RL20	12	3/8	20
2020012	RL20	12	1/2	25

TE EGAL TECHNOPLYMERE (R22)



Code	Type	Ø	Quantité
2L22001	RL22	4	50
2022002	R22	5	50
2L22003	RL22	6	50
2L22004	RL22	8	50
2022005	RL22	10	25
2022006	RL22	12	20

Y AVEC ADAPTATEUR MALE TECHNOPLYMERE (R24)



Code	Type	Ø1	Ø2 X 2	Quantité
2024001	RL24	4	4	50
2024003	RL24	6	6	50
2L24004	RL24	8	8	50
2L24005	RL24	10	10	25
2L24006	RL24	12	12	25
2L24301	RL24	6	4	50
2L24303	RL24	8	6	50
2L24306	RL24	10	8	25
2L24309	RL24	12	10	25

CORPS DE BANJO DOUBLE TECHNOPLYMERE (R29)



Code	Type	Ø	Ø Pour:	Quantité
2013102	R29	4	1/8	50
2013104	R29	5	1/8	50
2013106	R29	6	1/8	50
2013107	R29	6	1/4	50
2013108	R29	8	1/8	50
2013109	R29	8	1/4	50
2013110	R29	8	3/8	50
2013111	R29	10	1/4	50
2013112	R29	10	3/8	50
2013113	R29	12	1/4	50
2013114	R29	12	3/8	50
2013115	R29	12	1/2	50

Montage avec vis banjo série D

BANJO DOUBLE ORIENTABLE TECHNOPLYMERE (R20/A)



Code	Type	Ø	Filetage	Quantité
2020A01	R20/A	4	M5	50
2020A02	R20/A	4	1/8	50
2020A03	R20/A	5	M5	50
2020A04	R20/A	5	1/8	50
2020A05	R20/A	6	1/8	50
2020A07	R20/A	6	1/4	50
2020A06	R20/A	8	1/8	50
2020A08	R20/A	8	1/4	25
2020A09	R20/A	10	1/4	25
2020A10	R20/A	12	1/4	25
2020A11	R20/A	12	3/8	20
2020A12	R20/A	12	1/2	25

Y F-F-F TECHNOPLYMERE (R23)



Code	Type	Ø1	Ø2 X 2	Quantité
2023001	RL23	4	4	50
2023002	R23	5	5	50
2023003	RL23	6	6	50
2023004	RL23	8	8	50
2L23005	RL23	10	10	25
2L23006	RL23	12	12	25
2L23301	RL23	6	4	50
2L23303	RL23	8	6	50
2L23306	RL23	10	8	25
2L23309	RL23	12	10	25

BANJO EN Y LATERAL MALE TECHNOPLYMERE (R25)



Code	Type	Ø	Filetage	Quantité
2L25001	RL25	4	M5	10
2L25002	RL25	4	M7	10
2L25003	RL25	4	1/8	10
2L25004	RL25	6	1/8	10
2L25005	RL25	6	1/4	10
2L25008	RL25	8	1/4	10
2L25009	RL25	8	3/8	10

COUDE ORIENTABLE BAS CYLINDRIQUE TECHNOPLYMERE (R34)



Code	Type	Ø	Filetage	Quantité
2L34001	RL34	4	M5	50
2L34020	RL34	4	M7	50
2L34002	RL34	4	1/8	50
2L34003	RL34	4	1/4	50
2L34006	RL34	6	M5	50
2L34021	RL34	6	M7	50
2L34007	RL34	6	1/8	50
2L34008	RL34	6	1/4	50
2L34009	RL34	8	1/8	50
2L34010	RL34	8	1/4	50
2L34011	RL34	8	3/8	50
2L34013	RL34	10	1/4	50
2L34014	RL34	10	3/8	25
2L34016	RL34	12	3/8	25
2L34017	RL34	12	1/2	25

**COUDE FEMELLE ORIENTABLE
TECHNOPOLYMERE (R34F)**



Code	Type	Ø	Filetage	Quantité
2L34F01	RL34/F	4	M5	50
2L34F05	RL34/F	4	1/8	50
2L34F06	RL34/F	6	M5	50
2L34F07	RL34/F	6	1/8	50
2L34F08	RL34/F	6	1/4	50
2L34F09	RL34/F	8	1/8	50
2L34F10	RL34/F	8	1/4	50
2L34F13	RL34/F	10	1/4	25
2L34F14	RL34/F	10	3/8	25
2L34F16	RL34/F	12	3/8	25
2L34F17	RL34/F	12	1/2	25

**COUDE ORIENTABLE HAUT
CYLINDRIQUE
TECHNOPOLYMERE (R36)**



Code	Type	Ø	Filetage	Quantité
2L36001	RL36	4	M5	50
2L36020	RL36	4	M7	50
2L36002	RL36	4	1/8	50
2L36006	RL36	6	M5	50
2L36021	RL36	6	M7	50
2L36007	RL36	6	1/8	50
2L36008	RL36	6	1/4	50
2L36009	RL36	8	1/8	50
2L36010	RL36	8	1/4	50
2L36012	RL36	10	1/4	25

**DOUBLE Y MALE CYLINDRIQUE
TECHNOPOLYMERE (R43)**



Code	Type	Ø1	Filetage	Quantité
2L43001	RL43	4	M5	10
2L43002	RL43	4	1/8	10
2L43003	RL43	4	1/4	10
2L43008	RL43	6	1/8	10
2L43009	RL43	6	1/4	10

COUDE M.F. BAS (R46)



Code	Type	Ø	Quantité
2L46001	RL46	4	50
2L46002	RL46	6	50
2L46003	RL46	8	50
2L46004	RL46	10	25

**TE AU CENTRE BAS CYLINDRIQUE
ORIENTABLE TECHNOPLIMERE
(R35)**



Code	Type	Ø	Filetage	Quantité
2L35001	RL35	4	M5	50
2L35020	RL35	4	M7	50
2L35002	RL35	4	1/8	50
2L35003	RL35	4	1/4	50
2L35006	RL35	6	M5	50
2L35007	RL35	6	1/8	50
2L35008	RL35	6	1/4	50
2L35009	RL35	8	1/8	50
2L35010	RL35	8	1/4	50
2L35011	RL35	8	3/8	50
2L35013	RL35	10	1/4	25
2L35014	RL35	10	3/8	25
2L35016	RL35	12	3/8	25
2L35017	RL35	12	1/2	20

**TE AU CENTRE ORIENTABLE HAUT
CYLINDRIQUE
TECHNOPOLYMERE (R37)**



Code	Type	Ø	Filetage	Quantité
2L37001	RL37	4	M5	50
2L37020	RL37	4	M7	50
2L37002	RL37	4	1/8	50
2L37006	RL37	6	M5	50
2L37007	RL37	6	1/8	50
2L37008	RL37	6	1/4	50
2L37009	RL37	8	1/8	50
2L37010	RL37	8	1/4	50
2L37012	RL37	10	1/4	25

**MULTI TE TECHNOPLIMERE
(R44)**



Code	Type	Ø1 X 2	Ø2 X 3	Quantité
2L44001	RL44	6	4	10
2L44003	RL44	8	6	10

COUDE M.F. HAUT (R47)



Code	Type	Ø	Quantité
2L47001	RL47	4	50
2L47002	RL47	6	50
2L47003	RL47	8	50

**TE AU CENTRE FEMELLE ORIENTABLE
TECHNOPOLYMERE (R35F)**



Code	Type	Ø	Filetage	Quantité
2L35F01	RL35/F	4	M5	50
2L35F06	RL35/F	6	M5	50
2L35F07	RL35/F	6	1/8	50
2L35F08	RL35/F	6	1/4	25
2L35F09	RL35/F	8	1/8	50
2L35F10	RL35/F	8	1/4	25
2L35F13	RL35/F	10	1/4	25
2L35F14	RL35/F	10	3/8	25
2L35F16	RL35/F	12	3/8	25
2L35F17	RL35/F	12	1/2	20

**DOUBLE Y TECHNOPLIMERE
(R42)**



Code	Type	Ø1 X 4	Ø2	Quantité
2L42001	RL42	4	4	10
2L42002	RL42	4	6	10
2L42004	RL42	6	6	10
2L42005	RL42	6	8	10

**MULTI TE MALE CYLINDRIQUE
TECHNOPOLYMERE
(R45)**



Code	Type	Filetage	Ø1	Ø2 X 3	Quantité
2L45001	RL45	1/8	6	4	10
2L45002	RL45	1/4	6	4	10
2L45007	RL45	1/8	8	6	10
2L45008	RL45	1/4	8	6	10
2L45009	RL45	3/8	8	6	10

TE AU CENTRE F.M.F. (R48)



Code	Type	Ø	Quantité
2L48001	RL48	4	10
2L48002	RL48	6	10
2L48003	RL48	8	10
2L48004	RL48	10	10

TE D'EQUERRE M.F.F. (R49)



Code	Type	Ø	Quantité
2L49001	RL49	4	10
2L49003	RL49	6	10
2L49004	RL49	8	10
2L49005	RL49	10	10
2L49006	RL49	12	10

CARTOUCHES ET ACCESSOIRES

CARTOUCHES A VISSER EN LAITON (R26)



Code	Type	Ø	Couple de serrage dans siège en matière plastique [Nm]	Couple de serrage dans siège métallique [Nm]	Quantité
SERIES R					
2026A02	R26	3	0.6	0.8	50
2026A01	R26	3.17	0.6	0.8	50
2026001	R26	4	0.8	1	50
2026002	R26	5	0.8	1.5	50
2026003	R26	6	0.8	1.2	50
2026004	R26	8	1	1.8	50
2026005	R26	10	0.8	2	50
2026006	R26	12	0.8	2	50

TARAUDS POUR SIEGE R26



Code	Type
2025020	MA R26 3-3.17
2025021	MA R26 4
2025022	MA R26 5
2025023	MA R26 6
2025024	MA R26 8
2025025	MA R26 10
2025026	MA R26 12

OUTILS POUR USINAGE DU SIEGE POUR SERIE 26



Code	Type
2025010	UT.SE. R26 3-3.17
2025011	UT.SE. R26 4
2025012	UT.SE. R26 5
2025013	UT.SE. R26 6
2025014	UT.SE. R26 8
2025015	UT.SE. R26 10
2025016	UT.SE. R26 12

CLEFS POUR CARTOUCHE R26 (R41)



Code	Type	Ø
2041001	R41	4
2041002	R41	5
2041003	R41	6
2041004	R41	8
2041005	R41	10
2041006	R41	12

CARTOUCHES A COMPRESSION EN LAITON (R27)



Code	Type	Ø	Quantité
SERIES R			
2027001	R27	4	50
2027002	R27	5	50
2027003	R27	6	50
2027004	R27	8	50
2027005	R27	10	50
2027006	R27	12	50

OUTILS POUR USINAGE DU SIEGE POUR SERIE 27



Code	Type
POUR ALUMINIUM	
2027021	UT.SE. R27 AL. 4
2027022	UT.SE. R27 AL. 5
2027023	UT.SE. R27 AL. 6
2027024	UT.SE. R27 AL. 8
2027025	UT.SE. R27 AL. 10
2027026	UT.SE. R27 AL. 12



Code	Type
POUR PLASTIQUE	
2027011	UT.SE. R27 P. 4
2027012	UT.SE. R27 P. 5
2027013	UT.SE. R27 P. 6
2027014	UT.SE. R27 P. 8
2027015	UT.SE. R27 P. 10
2027016	UT.SE. R27 P. 12

CLEFS DE DEMONTAGE DE TUBE (R17)



Code	Type	Ø Tube	Quantité
2L17001	RL17	Du Ø 3 au Ø 10	50
2017001	R17	Du Ø 4 au Ø 14	50

RACCORDS INSTANTANES SERIE F-E SERIE F-NSF POUR L'INDUSTRIE ALIMENTAIRE

CARACTERISTIQUES TECHNIQUES	SERIE F-E	SERIE F-NSF
Filetages	M5 - G1/8" - G1/4" - G3/8" - G1/2"	
Diamètre	mm Ø 4 - Ø 6 - Ø 8 - Ø 10	
Température d'utilisation	°C - 20 à + 150 °F - 4 à 302	
Pression d'utilisation	- 0.99 bar à 16 bar / - 0.099 MPa à 1.6 MPa	
Tubes conseillés	Rilsan PA 11 - Nylon 6 - Polyamide 12 - Polypropylène - PTFE	PTFE
Certifications		

PIQUAGE DROIT MALE CYLINDRIQUE R1 F



Serie F-E		Serie F-NSF		Ø	Filetage	Quantité
Code	Type	Code	Type			
2F01001	R1 F-E	2F01051	R1 F-NSF	4	M5	50
2F01002	R1 F-E	2F01052	R1 F-NSF	4	1/8	50
2F01003	R1 F-E	2F01053	R1 F-NSF	4	1/4	50
2F01000	R1 F-E	2F01050	R1 F-NSF	6	M5	50
2F01007	R1 F-E	2F01057	R1 F-NSF	6	1/8	50
2F01008	R1 F-E	2F01058	R1 F-NSF	6	1/4	50
2F01009	R1 F-E	2F01059	R1 F-NSF	8	1/8	50
2F01010	R1 F-E	2F01060	R1 F-NSF	8	1/4	50
2F01011	R1 F-E	2F01061	R1 F-NSF	8	3/8	50
2F01012	R1 F-E	2F01062	R1 F-NSF	10	1/4	50
2F01013	R1 F-E	2F01063	R1 F-NSF	10	3/8	50
2F01022	R1 F-E	2F01072	R1 F-NSF	10	1/2	50

UNION DOUBLE EGALE R3 F



Serie F-E		Serie F-NSF		Ø	Filetage	Quantité
Code	Type	Code	Type			
2F03001	R3 F-E	2F03051	R3 F-NSF	4	M13X1	50
2F03003	R3 F-E	2F03053	R3 F-NSF	6	M15X1	50
2F03004	R3 F-E	2F03054	R3 F-NSF	8	M17X1	50
2F03005	R3 F-E	2F03055	R3 F-NSF	10	M20X1	50

ADAPTEUR CYLINDRIQUE R6 F



Serie F-E		Serie F-NSF		Ø	Filetage	Quantité
Code	Type	Code	Type			
2F06001	R6 F-E	2F06051	R6 F-NSF	4	M5	50
2F06002	R6 F-E	2F06052	R6 F-NSF	4	1/8	50
2F06003	R6 F-E	2F06053	R6 F-NSF	4	1/4	50
2F06000	R6 F-E	2F06050	R6 F-NSF	6	M5	50
2F06007	R6 F-E	2F06057	R6 F-NSF	6	1/8	50
2F06008	R6 F-E	2F06058	R6 F-NSF	6	1/4	50
2F06009	R6 F-E	2F06059	R6 F-NSF	8	1/8	50
2F06010	R6 F-E	2F06060	R6 F-NSF	8	1/4	50
2F06011	R6 F-E	2F06061	R6 F-NSF	8	3/8	50
2F06012	R6 F-E	2F06062	R6 F-NSF	10	1/4	50
2F06013	R6 F-E	2F06063	R6 F-NSF	10	3/8	50

PIQUAGE DROIT MALE CONIQUE R1C F



Serie F-E		Serie F-NSF		Ø	Filetage	Quantité
Code	Type	Code	Type			
2F01C02	R1C F-E	2F01C52	R1C F-NSF	4	1/8	50
2F01C07	R1C F-E	2F01C57	R1C F-NSF	6	1/8	50
2F01C08	R1C F-E	2F01C58	R1C F-NSF	6	1/4	50
2F01C09	R1C F-E	2F01C59	R1C F-NSF	8	1/8	50
2F01C10	R1C F-E	2F01C60	R1C F-NSF	8	1/4	50
2F01C11	R1C F-E	2F01C61	R1C F-NSF	8	3/8	50
2F01C13	R1C F-E	2F01C63	R1C F-NSF	10	1/4	50
2F01C14	R1C F-E	2F01C64	R1C F-NSF	10	3/8	25

EQUERRE EGALE R4 F



Serie F-E		Serie F-NSF		Ø	Filetage	Quantité
Code	Type	Code	Type			
2F04001	R4 F-E	2F04051	R4 F-NSF	4		50
2F04003	R4 F-E	2F04053	R4 F-NSF	6		50
2F04004	R4 F-E	2F04054	R4 F-NSF	8		50
2F04005	R4 F-E	2F04055	R4 F-NSF	10		50

TRAVERSEE DE CLOISON R10 F



Serie F-E		Serie F-NSF		Ø	Filetage	Quantité
Code	Type	Code	Type			
2F11001	R10 F-E	2F11051	R10 F-NSF	4	M13x1	50
2F11003	R10 F-E	2F11053	R10 F-NSF	6	M15x1	50
2F11004	R10 F-E	2F11054	R10 F-NSF	8	M17x1	50
2F11005	R10 F-E	2F11055	R10 F-NSF	10	M20x1	25

PIQUAGE DROIT FEMELLE R2 F



Serie F-E		Serie F-NSF		Ø	Filetage	Quantité
Code	Type	Code	Type			
2F02001	R2 F-E	2F02051	R2 F-NSF	4	1/8	50
2F02005	R2 F-E	2F02055	R2 F-NSF	6	1/8	50
2F02006	R2 F-E	2F02056	R2 F-NSF	6	1/4	50
2F02007	R2 F-E	2F02057	R2 F-NSF	8	1/8	50
2F02008	R2 F-E	2F02058	R2 F-NSF	8	1/4	50
2F02011	R2 F-E	2F02061	R2 F-NSF	10	1/4	50

TE EGAL R5 F



Serie F-E		Serie F-NSF		Ø	Quantité
Code	Type	Code	Type		
2F05001	R5 F-E	2F05051	R5 F-NSF	4	50
2F05003	R5 F-E	2F05053	R5 F-NSF	6	50
2F05004	R5 F-E	2F05054	R5 F-NSF	8	50
2F05005	R5 F-E	2F05055	R5 F-NSF	10	20

COUDE ORIENTABLE MALE CYLINDRIQUE R31 F



Serie F-E		Serie F-NSF		Ø	Filetage	Quantité
Code	Type	Code	Type			
2F31001	R31 F-E	2F31051	R31 F-NSF	4	M5	50
2F31002	R31 F-E	2F31052	R31 F-NSF	4	1/8	50
2F31003	R31 F-E	2F31053	R31 F-NSF	4	1/4	50
2F31007	R31 F-E	2F31057	R31 F-NSF	6	M5	50
2F31008	R31 F-E	2F31058	R31 F-NSF	6	1/8	50
2F31009	R31 F-E	2F31059	R31 F-NSF	6	1/4	50
2F31010	R31 F-E	2F31060	R31 F-NSF	8	1/8	50
2F31011	R31 F-E	2F31061	R31 F-NSF	8	1/4	50
2F31012	R31 F-E	2F31062	R31 F-NSF	8	3/8	50
2F31013	R31 F-E	2F31063	R31 F-NSF	10	1/4	50
2F31014	R31 F-E	2F31064	R31 F-NSF	10	3/8	25
2F31015	R31 F-E	2F31065	R31 F-NSF	10	1/2	25

COUDE ORIENTABLE MALE CONIQUE R31C F



NOTE

Serie F-E		Serie F-NSF		Ø	Filetage	Quantité
Code	Type	Code	Type			
2F31C02	R31C F-E	2F31C52	R31C F-NSF	4	1/8	50
2F31C03	R31C F-E	2F31C53	R31C F-NSF	4	1/4	50
2F31C08	R31C F-E	2F31C58	R31C F-NSF	6	1/8	50
2F31C09	R31C F-E	2F31C59	R31C F-NSF	6	1/4	50
2F31C10	R31C F-E	2F31C60	R31C F-NSF	8	1/8	50
2F31C11	R31C F-E	2F31C61	R31C F-NSF	8	1/4	50
2F31C12	R31C F-E	2F31C62	R31C F-NSF	8	3/8	50
2F31C13	R31C F-E	2F31C63	R31C F-NSF	10	1/4	25
2F31C14	R31C F-E	2F31C64	R31C F-NSF	10	3/8	25

TE AU CENTRE MALE CYLINDRIQUE R32 F



Serie F-E		Serie F-NSF		Ø	Filetage	Quantité
Code	Type	Code	Type			
2F32002	R32 F-E	2F32052	R32 F-NSF	4	1/8	50
2F32008	R32 F-E	2F32058	R32 F-NSF	6	1/8	50
2F32009	R32 F-E	2F32059	R32 F-NSF	6	1/4	50
2F32010	R32 F-E	2F32060	R32 F-NSF	8	1/8	50
2F32011	R32 F-E	2F32061	R32 F-NSF	8	1/4	50
2F32012	R32 F-E	2F32062	R32 F-NSF	8	3/8	50
2F32013	R32 F-E	2F32063	R32 F-NSF	10	1/4	25
2F32014	R32 F-E	2F32064	R32 F-NSF	10	3/8	25

TE D'EGUERE ORIENTABLE MALE CYLINDRIQUE R38 F



Serie F-E		Serie F-NSF		Ø	Filetage	Quantité
Code	Type	Code	Type			
2F38002	R38 F-E	2F38052	R38 F-NSF	4	1/8	50
2F38008	R38 F-E	2F38058	R38 F-NSF	6	1/8	50
2F38009	R38 F-E	2F38059	R38 F-NSF	6	1/4	50
2F38010	R38 F-E	2F38060	R38 F-NSF	8	1/8	50
2F38011	R38 F-E	2F38061	R38 F-NSF	8	1/4	50
2F38013	R38 F-E	2F38063	R38 F-NSF	10	1/4	25
2F38014	R38 F-E	2F38064	R38 F-NSF	10	3/8	25

COUDE FIXE MALE CONIQUE R39C F



Serie F-E		Serie F-NSF		Ø	Filetage	Quantité
Code	Type	Code	Type			
2F39C02	R39 F-E	2F39C52	R39 F-NSF	4	1/8	50
2F39C08	R39 F-E	2F39C58	R39 F-NSF	6	1/8	50
2F39C09	R39 F-E	2F39C59	R39 F-NSF	6	1/4	50
2F39C10	R39 F-E	2F39C60	R39 F-NSF	8	1/8	50
2F39C11	R39 F-E	2F39C61	R39 F-NSF	8	1/4	50
2F39C12	R39 F-E	2F39C62	R39 F-NSF	8	3/8	50
2F39C13	R39 F-E	2F39C63	R39 F-NSF	10	1/4	25

RACCORDS SERIE A

MAMELON CYLINDRIQUE (A1)



Code	Type	Filetage 1	Filetage 2	Quantité
2101A00	A1	M5	M5	100
2101000	A1	M5	1/8	100
2101001	A1	1/8	1/8	100
2101002	A1	1/8	1/4	100
2101003	A1	1/8	3/8	50
2101004	A1	1/4	1/4	100
2101005	A1	1/4	3/8	50
2101006	A1	1/4	1/2	50
2101007	A1	3/8	3/8	50
2101008	A1	3/8	1/2	50
2101009	A1	1/2	1/2	50
2101010	A1	1/2	3/4	20
2101011	A1	3/4	3/4	25

* Possibilité d'utiliser une rondelle type D11

REDUCTION M.F. CONIQUE (A4)



Code	Type	M.	F.	Quantité
2104001	A4	1/4	1/8	100
2104002	A4	3/8	1/8	100
2104003	A4	3/8	1/4	100
2104004	A4	1/2	1/4	50
2104005	A4	1/2	3/8	50
2104006	A4	3/4	1/2	50

GROSSISSEUR M.F. CYLINDRIQUE (A5/Z)



Code	Type	M.	F.	Quantité
2152001	A5/Z	M5	1/8	100
2152002	A5/Z	1/8	1/8	100
2152003	A5/Z	1/8	1/4	100
2152004	A5/Z	1/4	1/4	100
2152005	A5/Z	1/4	3/8	50
2152006	A5/Z	3/8	3/8	25
2152007	A5/Z	3/8	1/2	50
2152008	A5/Z	1/2	1/2	50

* Possibilité d'utiliser une rondelle type D11

BOUCHON FEMELLE (A8)



Code	Type	Filetage	Quantité
2108001	A8	1/8	100
2108002	A8	1/4	100
2108003	A8	3/8	50
2108004	A8	1/2	50

MAMELON CONIQUE (A2)



Code	Type	Filetage 1	Filetage 2	Quantité
2102001	A2	1/8	1/8	100
2102002	A2	1/8	1/4	100
2102003	A2	1/8	3/8	50
2102004	A2	1/4	1/4	100
2102005	A2	1/4	3/8	50
2102006	A2	1/4	1/2	25
2102007	A2	3/8	3/8	50
2102008	A2	3/8	1/2	50
2102009	A2	1/2	1/2	50
2102010	A2	1/2	3/4	25
2102011	A2	3/4	3/4	25

REDUCTION M.F. CYLINDRIQUE (A4/Z)



Code	Type	M.	F.	Quantité
2151000	A4/Z	1/8	M5	100
2151001	A4/Z	1/4	1/8	100
2151002	A4/Z	3/8	1/8	100
2151003	A4/Z	3/8	1/4	100
2151004	A4/Z	1/2	1/4	50
2151005	A4/Z	1/2	3/8	50

* Possibilité d'utiliser une rondelle type D11

MANCHON INEGAL (A6)



Code	Type	Filetage 1	Filetage 2	Quantité
2106001	A6	1/8	1/4	50
2106002	A6	1/8	3/8	50
2106003	A6	1/4	3/8	25
2106004	A6	1/4	1/2	50
2106005	A6	3/8	1/2	50

EQUERRE F.F. (A9)



Code	Type	Filetage	Quantité
2109001	A9	1/8	50
2109002	A9	1/4	50
2109003	A9	3/8	20
2109004	A9	1/2	20

MANCHON EGAL (A3)



Code	Type	Filetage	Quantité
2103000	A3	M5	50
2103001	A3	1/8	100
2103002	A3	1/4	50
2103003	A3	3/8	25
2103004	A3	1/2	20

GROSSISSEUR M.F. CONIQUE (A5)



Code	Type	M.	F.	Quantité
2105001	A5	1/8	1/8	100
2105002	A5	1/8	1/4	100
2105003	A5	1/4	1/4	50
2105004	A5	1/4	3/8	25
2105005	A5	3/8	3/8	25
2105006	A5	3/8	1/2	50
2105007	A5	1/2	1/2	25

BOUCHON MALE CYLINDRIQUE (A7)



Code	Type	Filetage	Quantité
2107000	A7	M5	100
2107005	A7	M7	100
2107MO1*	A7	1/8	100
2107001	A7	1/8	100
2107002	A7	1/4	50
2107003	A7	3/8	50
2107004	A7	1/2	100

* Version miniaturisée

EQUERRE M.F. (A10)



Code	Type	Filetage	Quantité
2110001	A10	1/8	100
2110002	A10	1/4	50
2110003	A10	3/8	25
2110004	A10	1/2	25

TE F.F.F (A11)

Code	Type	Filetage	Quantité
2111001	A11	1/8	50
2111002	A11	1/4	20
2111003	A11	3/8	20
2111004	A11	1/2	10

EQUERRE M.M (A15)

Code	Type	Filetage	Quantité
2115001	A15	1/8	100
2115002	A15	1/4	100
2115003	A15	3/8	25
2115004	A15	1/2	25

EMBOUT CANNELE (A19)

Code	Type	Ø	Filetage	Quantité
2119001	A19	7	1/8	100
2119002	A19	7	1/4	100
2119003	A19	8	1/8	100
2119004	A19	9	1/8	50
2119005	A19	9	1/4	50
2119006	A19	9	3/8	100
2119007	A19	12	1/4	50
2119008	A19	12	3/8	50
2119009	A19	12	1/2	50
2119010	A19	17	3/8	25
2119011	A19	17	1/2	50

Y F.M.F (A24)

Code	Type	Filetage	Quantité
2124001	A24	1/8	50
2124002	A24	1/4	50
2124003	A24	3/8	25
2124004	A24	1/2	10

TE F.M.F (A12)

Code	Type	Filetage	Quantité
2112001	A12	1/8	100
2112002	A12	1/4	20
2112003	A12	3/8	25
2112004	A12	1/2	10

TE M.M.M (A16)

Code	Type	Filetage	Quantité
2116001	A16	1/8	100
2116002	A16	1/4	50
2116003	A16	3/8	20
2116004	A16	1/2	10

CROIX M.F.F.F (A20)

Code	Type	Filetage	Quantité
2120001	A20	1/8	50
2120002	A20	1/4	25

Y F.M.F (A25)

Code	Type	Filetage	Quantité
2150003	A25	1/8	50
2150004	A25	1/8	50
2150005	A25	1/8	50
2150006	A25	1/4	50
2150007	A25	1/4	50

TE M.F.F (A13)

Code	Type	Filetage	Quantité
2113001	A13	1/8	100
2113002	A13	1/4	20
2113003	A13	3/8	25
2113004	A13	1/2	10

TE M.F.M (A17)

Code	Type	Filetage	Quantité
2117001	A17	1/4	50
2117002	A17	1/8	50
2117003	A17	3/8	20
2117004	A17	1/2	10

CARRE DISTRIBUTION (A21)

Code	Type	Filetage	Quantité
2121001	A21	1/8	25
2121002	A21	1/4	25
2121003	A21	3/8	10
2121004	A21	1/2	10

La pression maximum d'utilisation pour les modèles A21 est différente des autres modèles série A:
P max 13 bar - T max 50°C

CROIX F.F.F.F (A14)

Code	Type	Filetage	Quantité
2114001	A14	1/8	50
2114002	A14	1/4	25
2114003	A14	3/8	10

TE M.M.F (A18)

Code	Type	Filetage	Quantité
2118000	A18	1/8	100
2118001	A18	1/4	50
2118002	A18	3/8	20
2118003	A18	1/2	10

Y F.F.F (A23)

Code	Type	Filetage	Quantité
2123001	A23	1/8	50
2123002	A23	1/4	50
2123003	A23	3/8	25
2123004	A23	1/2	20

RACCORDS SERIE B

PIQUAGE DROIT MALE CONIQUE (B1)



Code	Type	Ø	Filetage	Quantité
2201001	B1	4/2	1/8	100
2201002	B1	6/4	1/8	100
2201003	B1	6/4	1/4	100
2201004	B1	8/6	1/8	100
2201005	B1	8/6	1/4	50
2201006	B1	8/6	3/8	100
2201007	B1	10/8	1/4	50
2201008	B1	10/8	3/8	50
2201009	B1	10/8	1/2	25
2201010	B1	12/10	3/8	50
2201011	B1	12/10	1/2	20
2201012	B1	15/12	1/2	25

TRAVERSEE DE CLOISON (B4)



Code	Type	Ø	Quantité
2204001	B4	6/4	50
2204002	B4	8/6	50
2204003	B4	10/8	25
2204004	B4	12/10	25
2204005	B4	15/12	10

TE AU CENTRE MALE CONIQUE (B7)



Code	Type	Ø	Filetage	Quantité
2207001	B7	4/2	1/8	100
2207002	B7	6/4	1/8	100
2207003	B7	6/4	1/4	50
2207004	B7	8/6	1/8	50
2207005	B7	8/6	1/4	50
2207006	B7	8/6	3/8	20
2207007	B7	10/8	1/4	25
2207008	B7	10/8	3/8	25
2207010	B7	12/10	3/8	10
2207011	B7	12/10	1/2	10
2207012	B7	15/12	1/2	10

ECROU DE BLOPAGE (B10)



Code	Type	Ø	Quantité
2210001	B10	4/2	100
2210002	B10	6/4	100
2210003	B10	8/6	100
2210004	B10	10/8	50
2210005	B10	12/10	50
2210006	B10	15/12	25

PIQUAGE DROIT FEMELLE (B2)



Code	Type	Ø	Filetage	Quantité
2202001	B2	6/4	1/8	100
2202002	B2	6/4	1/4	100
2202003	B2	8/6	1/8	50
2202004	B2	8/6	1/4	100
2202005	B2	8/6	3/8	50
2202006	B2	10/8	1/4	25
2202007	B2	10/8	3/8	25

EQUERRE MALE CONIQUE (B5)



Code	Type	Ø	Filetage	Quantité
2205001	B5	4/2	1/8	100
2205002	B5	6/4	1/8	100
2205003	B5	6/4	1/4	50
2205004	B5	8/6	1/8	50
2205005	B5	8/6	1/4	100
2205006	B5	8/6	3/8	50
2205007	B5	10/8	1/4	50
2205008	B5	10/8	3/8	50
2205009	B5	10/8	1/2	25
2205010	B5	12/10	3/8	25
2205011	B5	12/10	1/2	25
2205012	B5	15/12	1/2	10

TE D'EQUERRE MALE CONIQUE (B8)



Code	Type	Ø	Filetage	Quantité
2208000	B8	4/2	1/8	100
2208001	B8	6/4	1/8	100
2208002	B8	6/4	1/4	50
2208003	B8	8/6	1/8	50
2208004	B8	8/6	1/4	50
2208005	B8	8/6	3/8	25
2208006	B8	10/8	1/4	25
2208007	B8	10/8	3/8	25
2208009	B8	12/10	3/8	10
2208010	B8	12/10	1/2	10
2208011	B8	15/12	1/2	10

BAGUE (B11)



Code	Type	Ø	Quantité
2211001	B11	4/2	100
2211002	B11	6/4	100
2211003	B11	8/6	100
2211004	B11	10/8	100
2211005	B11	12/10	100
2211006	B11	15/12	100

UNION DOUBLE (B3)



Code	Type	Ø	Quantité
2203001	B3	4/2	50
2203002	B3	6/4	50
2203003	B3	8/6	50
2203004	B3	10/8	50
2203005	B3	12/10	25
2203006	B3	15/12	20

EQUERRE EGALE (B6)



Code	Type	Ø	Quantité
2206001	B6	4/2	100
2206002	B6	6/4	50
2206003	B6	8/6	50
2206004	B6	10/8	25
2206005	B6	12/10	25
2206006	B6	15/12	10

TE EGAL (B9)



Code	Type	Ø	Quantité
2209001	B9	4/2	100
2209002	B9	6/4	50
2209003	B9	8/6	50
2209004	B9	10/8	50
2209005	B9	12/10	10
2209006	B9	15/12	10

FOURRURE (B12)



Code	Type	Ø	Quantité
2212001	B12	6/4	100
2212002	B12	8/6	100
2212003	B12	10/8	100
2212004	B12	12/10	100
2212005	B12	15/12	100

RACCORDS SERIE C

PIQUAGE DROIT MALE CONIQUE (C1)



Code	Type	Ø	Filetage	Quantité
2301017	C1	5/3	1/8	100
2301001	C1	6/4	1/8	100
2301002	C1	6/4	1/4	50
2301003	C1	8/6	1/8	100
2301004	C1	8/6	1/4	100
2301005	C1	8/6	3/8	50
2301020	C1	10/8	1/8	50
2301006	C1	10/8	1/4	50
2301007	C1	10/8	3/8	50
2301008	C1	10/8	1/2	25
2301009	C1	12/10	3/8	50
2301010	C1	12/10	1/2	25
2301015	C1	15/12.5	1/2	50

UNION DOUBLE (C3)



Code	Type	Ø	Quantité
2303001	C3	6/4	100
2303002	C3	8/6	50
2303003	C3	10/8	100
2303004	C3	12/10	50

EQUERRE MALE CYLINDRIQUE (C5/C)



Code	Type	Ø	Filetage	Quantité
2357001	C5/C	6/4	M12x1.5	50
2357002	C5/C	8/6	M12x1.5	50

TE D'EQUERRE MALE CONIQUE (C8)



Code	Type	Ø	Filetage	Quantité
2308012	C8	5/3	1/8	100
2308001	C8	6/4	1/8	100
2308002	C8	6/4	1/4	50
2308003	C8	8/6	1/8	50
2308004	C8	8/6	1/4	50
2308005	C8	8/6	3/8	50
2308006	C8	10/8	1/4	50
2308007	C8	10/8	3/8	25
2308008	C8	10/8	1/2	25
2308009	C8	12/10	3/8	25
2308010	C8	12/10	1/2	25

PIQUAGE DROIT MALE CYLINDRIQUE (C1/Z)



Code	Type	Ø	Filetage	Quantité
2351001	C1/Z	4/2	M5	100
2351002	C1/Z	6/4	M5	100
2351003	C1/Z	6/4	1/8	50
2351004	C1/Z	6/4	1/4	50
2351005	C1/Z	8/6	1/8	100
2351006	C1/Z	8/6	1/4	50
2351007	C1/Z	8/6	3/8	100
2351008	C1/Z	10/8	1/4	100
2351009	C1/Z	10/8	3/8	50
2351010	C1/Z	10/8	1/2	50
2351011	C1/Z	12/10	3/8	25
2351012	C1/Z	12/10	1/2	50

TRAVERSEE DE CLOISON (C4)



Code	Type	Ø	Quantité
2304001	C4	6/4	100
2304002	C4	8/6	50
2304003	C4	10/8	50
2304004	C4	12/10	50

EQUERRE EGALE (C6)



Code	Type	Ø	Quantité
2306001	C6	6/4	50
2306002	C6	8/6	100
2306003	C6	10/8	50
2306004	C6	12/10	25
2306006	C6	15/12.5	25

TE EGAL (C9)



Code	Type	Ø	Quantité
2309001	C9	6/4	100
2309002	C9	8/6	50
2309003	C9	10/8	50
2309004	C9	12/10	25
2309007	C9	15/12.5	25

PIQUAGE DROIT MALE CYLINDRIQUE (C1/C)



Code	Type	Ø	Filetage	Quantité
2356001	C1/C	5/3	M5	50
2356002	C1/C	6/4	M6	50
2356003	C1/C	6/4	M12x1.5	50
2356004	C1/C	6/4	3/8	50
2356005	C1/C	8/6	M12x1.5	50

EQUERRE MALE CONIQUE (C5)



Code	Type	Ø	Filetage	Quantité
2305016	C5	5/3	1/8	100
2305001	C5	6/4	1/8	50
2305002	C5	6/4	1/4	50
2305003	C5	8/6	1/8	50
2305004	C5	8/6	1/4	100
2305005	C5	8/6	3/8	100
2305006	C5	10/8	1/4	25
2305007	C5	10/8	3/8	50
2305008	C5	10/8	1/2	50
2305009	C5	12/10	3/8	50
2305010	C5	12/10	1/2	50
2305017	C5	15/12.5	1/2	25

TE AU CENTRE MALE CONIQUE (C7)



Code	Type	Ø	Filetage	Quantité
2307015	C7	5/3	1/8	100
2307001	C7	6/4	1/8	100
2307002	C7	6/4	1/4	50
2307003	C7	8/6	1/8	50
2307004	C7	8/6	1/4	50
2307005	C7	8/6	3/8	50
2307006	C7	10/8	1/4	50
2307007	C7	10/8	3/8	25
2307008	C7	10/8	1/2	25
2307009	C7	12/10	3/8	25
2307010	C7	12/10	1/2	50
2307016	C7	15/12.5	1/2	25

ECROU DE BLOCAGE (C10)



Code	Type	Ø	Filetage	Quantité
2310001	C10	4/2	M7x0.5	100
2310009	C10	5/3	M7x0.5	100
2310002	C10	6/4-M5	M8x0.5	100
2310003	C10	6/4	M10x1	100
2310004	C10	8/6	M12x1	100
2310005	C10	10/8	M14x1	100
2310006	C10	12/10	M16x1	50
2310011	C10	15/12.5	M20x1	50

PIQUAGE DROIT FEMELLE (C2)



Code	Type	Ø	Filetage	Quantité
2302001	C2	6/4	1/8	100
2302002	C2	6/4	1/4	50
2302012	C2	6/4	3/8	50
2302003	C2	8/6	1/8	100
2302004	C2	8/6	1/4	50
2302005	C2	8/6	3/8	50
2302006	C2	10/8	1/4	100
2302007	C2	10/8	3/8	50
2302008	C2	10/8	1/2	25

EQUERRE FEMELLE (C5/F)



Code	Type	Ø	Filetage	Quantité
2352001	C5/F	6/4	1/8	50
2352002	C5/F	8/6	1/4	50

CROIX EGALE (C11)



Code	Type	Ø	Quantité
2311001	C11	6/4	50
2311002	C11	8/6	50
2311003	C11	10/8	25

RACCORDS SERIE D

CORPS DE BANJO SIMPLE (D5)



Code	Type	Ø	Ø POUR:	Quantité
2405000	D5	4/2	M5	100
2405013	D5	5/3	1/8	100
2405018	D5	5/3	M5	100
2405001	D5	6/4	M5	100
2405002	D5	6/4	1/8	100
2405003	D5	6/4	1/4	100
2405005	D5	8/6	1/8	100
2405006	D5	8/6	1/4	100
2405007	D5	8/6	3/8	25
2405009	D5	10/8	1/4	50
2405010	D5	10/8	3/8	50
2405011	D5	10/8	1/2	20
2405012	D5	12/10	1/2	50
2405017	D5	12/10	3/8	20

VIS 1 ETAGE (D7)



Code	Type	Filetage	Quantité
Version avec rondelles D11 pour R13-R14-D12-D17-D5-D6			
2407001	D7	M5	100
2407002	D7	1/8	100
2407003	D7	1/4	50
2407004	D7	3/8	50
2407005	D7	1/2	25
2407006	D7	M12x1.5	50
Version avec O-ring pour R28-R29			
2407102	D7 avec OR	1/8	100
2407103	D7 avec OR	1/4	100
2407104	D7 avec OR	3/8	100

VIS 1 ETAGE TARAUEE (D9)



Code	Type	Filetage	Quantité
Version avec rondelles D11 pour R13-R14-D5-D6-D12-D17			
2409001	D9	1/8	100
2409002	D9	1/4	50
2409003	D9	3/8	20
2409004	D9	1/2	25
Version avec O-ring pour R28-R29			
2409102	D9	1/8	100
2409103	D9	1/4	50
2409104	D9	3/8	20

RONDELLE ALUMINIUM (D11)



Code	Type	Ø POUR:	Quantité
2411001	D11	M5 (nylon)	100
2411002	D11	1/8	200
2411003	D11	1/4	100
2411004	D11	3/8	100
2411005	D11	1/2	100

CORPS DE BANJO DOUBLE (D6)



Code	Type	Ø	Ø POUR:	Quantité
2406001	D6	6/4	1/8	100
2406002	D6	6/4	1/4	50
2406004	D6	8/6	1/8	50
2406005	D6	8/6	1/4	50
2406006	D6	8/6	3/8	50
2406008	D6	10/8	1/4	50
2406009	D6	10/8	3/8	25
2406010	D6	10/8	1/2	25
2406011	D6	12/10	1/2	25

VIS 2 ETAGES (D8)



Code	Type	Filetage	Quantité
Version avec rondelles D11 pour R13-R14-D5-D6-D12-D17			
2408001	D8	1/8	100
2408002	D8	1/4	50
2408003	D8	3/8	20
2408004	D8	1/2	25
Version avec O-ring pour R28-R29			
2408102	D8 avec OR	1/8	100
2408103	D8 avec OR	1/4	100
2408104	D8 avec OR	3/8	100

VIS 2 ETAGES TARAUEE (D10)



Code	Type	Filetage	Quantité
Version avec rondelles D11 pour R13-R14-D5-D6-D12-D17			
2410001	D10	1/8	100
2410002	D10	1/4	50
2410003	D10	3/8	25
2410004	D10	1/2	10
Version avec O-ring pour R28-R29			
2410102	D10 avec OR	1/8	100
2410103	D10 avec OR	1/4	100
2410104	D10 avec OR	3/8	100

CORPS DE BANJO SIMPLE TARAUEE (D12)



Code	Type	Filetage	Ø POUR:	Quantité
2412001	D12	1/8	1/8	50
2412002	D12	1/4	1/4	50
2412003	D12	3/8	3/8	50

CORPS DE BANJO SIMPLE A BAGUE (D17)



Code	Type	Ø	Ø POUR:	Quantité
2417006	D17	4/2	1/8	50
2417002	D17	6/4	1/8	50
2417003	D17	6/4	1/4	50
2417004	D17	8/6	1/8	50
2417005	D17	8/6	1/4	50

RACCORDS A FILETAGES CONIQUES PRE-TEFLONES (PTFE)

Cet enrobage peut être appliqué sur tous les raccords Metal Work à filetages coniques de 1/8" à 1/2", et particulièrement les modèles suivants:

- Raccords instantanés type R1C, R31C, R32C et R39C
- Raccords série A type A2, A4, A5, A10, A12, A13, A15, A16, A17, A18 et A25
- Raccords à bague série B type B1, B5, B7 et B8
- Raccords à montage rapide série C type C1, C5, C7 et C8.



CARACTERISTIQUES TECHNIQUES

Filetage enrobé PTFE		1/8" - 1/4" - 3/8" - 1/2"
Température d'utilisation du PTFE	°C	- 45 à + 80
	°F	- 49 à + 176
Pression d'utilisation	Dans tous les cas, la plage d'utilisation du raccord prévaudra	
Fluide	Identique à la pression d'utilisation des raccords sur lequel il est appliqué	
	Vide, Air comprimé	

CLEFS DE CODIFICATION

Les raccords avec un filetage pré-téflonné ont le même code que les raccords standard, avec le suffixe T.

Exemple

Le raccord A2 1/8" 1/8", codifié 2102001 en standard, sera codifié 2102001T dans sa version pré-téflonnée.

RACCORDS INSTANTANES INOX SERIE XR

CARACTERISTIQUES TECHNIQUES

Filetages	M5 - 1/8" - 1/4" - 3/8" - 1/2"
Diamètres	mm Ø4 - Ø6 - Ø8 - Ø10 - Ø12
Températures d'utilisation	°C - 20 ÷ +150 °F - 4 ÷ +302
Pressions d'utilisation	- 0.99 bar ÷ 18 bar / - 0.099 MPa ÷ 1.8 MPa
Tubes recommandés	PTFE
Fluides	Vide - Air comprimé

PIQUAGE DROIT MALE CYLINDRIQUE (XR1)



Code	Type	Ø	Filetage	Quantité
2L01001X	XR1	4	M5	10
2L01002X	XR1	4	1/8	10
2L01000X	XR1	6	M5	10
2L01007X	XR1	6	1/8	10
2L01008X	XR1	6	1/4	10
2L01009X	XR1	8	1/8	10
2L01010X	XR1	8	1/4	10
2L01012X	XR1	10	1/4	10
2L01013X	XR1	10	3/8	10
2001014X	XR1	12	3/8	10
2001015X	XR1	12	1/2	10

TE EGAL (XR5)



Code	Type	Ø	Quantité
2L05001X	XR5	4	10
2L05003X	XR5	6	10
2L05004X	XR5	8	10
2L05005X	XR5	10	10
2L05006X	XR5	12	10

VIS 1 ETAGE (XD7)



Code	Type	Filetage	Quantité
2407002X	XD7	1/8	10
2407003X	XD7	1/4	10
2407004X	XD7	3/8	10
2407005X	XD7	1/2	10

TE AU CENTRE ORIENTABLE CYLINDRIQUE (XR32)



Code	Type	Ø	Filetage	Quantité
2L32001X	XR32	4	M5	10
2L32002X	XR32	4	1/8	10
2L32008X	XR32	6	1/8	10
2L32009X	XR32	6	1/4	10
2L32010X	XR32	8	1/8	10
2L32011X	XR32	8	1/4	10
2L32013X	XR32	10	1/4	10
2L32014X	XR32	10	3/8	10

PIQUAGE DROIT MALE CONIQUE (XR1C)



Code	Type	Ø	Filetage	Quantité
2L01C02X	XR1C	4	1/8	10
2L01C03X	XR1C	4	1/4	10
2L01C07X	XR1C	6	1/8	10
2L01C08X	XR1C	6	1/4	10
2L01C09X	XR1C	8	1/8	10
2L01C10X	XR1C	8	1/4	10
2L01C13X	XR1C	10	1/4	10
2L01C14X	XR1C	10	3/8	10
2001C15X	XR1C	12	3/8	10
2001C16X	XR1C	12	1/2	10

REDUCTION (XR8)



Code	Type	Ø 1	Ø 2	Quantité
2L08002X	XR8	6	4	10
2L08006X	XR8	8	6	10
2L08008X	XR8	10	8	10

COUDE ORIENTABLE CYLINDRIQUE (XR31)



Code	Type	Ø	Filetage	Quantité
2L31001X	XR31	4	M5	10
2L31002X	XR31	4	1/8	10
2L31007X	XR31	6	M5	10
2L31008X	XR31	6	1/8	10
2L31009X	XR31	6	1/4	10
2L31010X	XR31	8	1/8	10
2L31011X	XR31	8	1/4	10
2L31013X	XR31	10	1/4	10
2L31014X	XR31	10	3/8	10
2031017X	XR31	12	3/8	10
2031018X	XR31	12	1/2	10

TE AU CENTRE ORIENTABLE CONIQUE (XR32C)



Code	Type	Ø	Filetage	Quantité
2L32C02X	XR32C	4	1/8	10
2L32C08X	XR32C	6	1/8	10
2L32C09X	XR32C	6	1/4	10
2L32C10X	XR32C	8	1/8	10
2L32C11X	XR32C	8	1/4	10
2L32C13X	XR32C	10	1/4	10
2L32C14X	XR32C	10	3/8	10

UNION DOUBLE (XR3)



Code	Type	Ø 1	Ø 2	Quantité
2L03001X	XR3	4	4	10
2L03301X	XR3	4	6	10
2L03003X	XR3	6	6	10
2L03303X	XR3	6	8	10
2L03004X	XR3	8	8	10
2L03005X	XR3	10	10	10
2003006X	XR3	12	12	10

TRAVERSEE DE CLOISON (XR10)



Code	Type	Ø 1	Ø 2	Quantité
2L11001X	XR10	4	4	10
2L11003X	XR10	6	6	10
2L11004X	XR10	8	8	10
2L11005X	XR10	10	10	10
2L11006X	XR10	12	12	10

CORPS DE BANJO SIMPLE (XR13)



Code	Type	Ø	Ø pour:	Quantité
2012002X	XR13	4	1/8	10
2012005X	XR13	6	1/8	10
2012006X	XR13	6	1/4	10
2012007X	XR13	8	1/8	10
2012008X	XR13	8	1/4	10
2012010X	XR13	10	1/4	10
2012011X	XR13	10	3/8	10
2012012X	XR13	12	3/8	10
2012014X	XR13	12	1/2	10

COUDE ORIENTABLE CONIQUE (XR31C)



Code	Type	Ø	Filetage	Quantité
2L31C02X	XR31C	4	1/8	10
2L31C08X	XR31C	6	1/8	10
2L31C09X	XR31C	6	1/4	10
2L31C10X	XR31C	8	1/8	10
2L31C11X	XR31C	8	1/4	10
2L31C13X	XR31C	10	1/4	10
2L31C14X	XR31C	10	3/8	10
2031C15X	XR31C	12	3/8	10
2031C16X	XR31C	12	1/2	10

EQUERRE EGALE (XR4)



Code	Type	Ø	Quantité
2L04001X	XR4	4	10
2L04003X	XR4	6	10
2L04004X	XR4	8	10
2L04005X	XR4	10	10
2L04006X	XR4	12	10

COUDE FIXE CONIQUE (XR39C)



Code	Type	Ø	Filetage	Quantité
2L39C02X	XR39C	4	1/8	10
2L39C08X	XR39C	6	1/8	10
2L39C09X	XR39C	6	1/4	10
2L39C10X	XR39C	8	1/8	10
2L39C11X	XR39C	8	1/4	10
2L39C13X	XR39C	10	1/4	10

RACCORDS STANDARD INOX SERIE XA

MAMELON CONIQUE (XA2)



Code	Type	Filetage	Filetage 1	Quantité
2102001X	XA2	1/8	1/8	10
2102002X	XA2	1/8	1/4	10
2102004X	XA2	1/4	1/4	10
2102005X	XA2	1/4	3/8	10
2102007X	XA2	3/8	3/8	10
2102008X	XA2	3/8	1/2	10
2102009X	XA2	1/2	1/2	10

REDUCTION MF CYLINDRIQUE (XA4Z)



Code	Type	Filetage	Filetage 1	Quantité
2151000X	XA4Z	1/8	M5	10
2151001X	XA4Z	1/4	1/8	10
2151003X	XA4Z	3/8	1/4	10

EGUERRE F.F. (XA9)



Code	Type	Filetage	Quantité
2109001X	XA9	1/8	10
2109002X	XA9	1/4	10
2109003X	XA9	3/8	10
2109004X	XA9	1/2	10

TE F.M.F. (XA12)



Code	Type	Filetage	Filetage 1	Quantité
2112001X	XA12	1/8	1/8	10
2112002X	XA12	1/4	1/4	10
2112003X	XA12	3/8	3/8	10
2112004X	XA12	1/2	1/2	10

MANCHON EGAL (XA3)



Code	Type	Filetage	Quantité
2103001X	XA3	1/8	10
2103002X	XA3	1/4	10
2103003X	XA3	3/8	10
2103004X	XA3	1/2	10

BOUCHON MALE CYLINDRIQUE (XA7)



Code	Type	Filetage	Quantité
2107001X	XA7	1/8	10
2107002X	XA7	1/4	10
2107003X	XA7	3/8	10
2107004X	XA7	1/2	10

EGUERRE M.F. (XA10)



Code	Type	Filetage	Filetage 1	Quantité
2110001X	XA10	1/8	1/8	10
2110002X	XA10	1/4	1/4	10
2110003X	XA10	3/8	3/8	10
2110004X	XA10	1/2	1/2	10

EGUERRE M.M. (XA15)



Code	Type	Filetage	Quantité
2115001X	XA15	1/8	10
2115002X	XA15	1/4	10
2115003X	XA15	3/8	10
2115004X	XA15	1/2	10

REDUCTION MF CONIQUE (XA4)



Code	Type	Filetage	Filetage 1	Quantité
2104001X	XA4	1/4	1/8	10
2104002X	XA4	3/8	1/8	10
2104009X	XA4	1/2	1/8	10
2104003X	XA4	3/8	1/4	10
2104004X	XA4	1/2	1/4	10
2104005X	XA4	1/2	3/8	10

BOUCHON MALE CONIQUE (XA7C)



Code	Type	Filetage	Quantité
2107C01X	XA7C	1/8	10
2107C02X	XA7C	1/4	10
2107C03X	XA7C	3/8	10
2107C04X	XA7C	1/2	10

TE F.F.F. (XA11)



Code	Type	Filetage	Quantité
2111001X	XA11	1/8	10
2111002X	XA11	1/4	10
2111003X	XA11	3/8	10
2111004X	XA11	1/2	10

CORPS DE BANJO SIMPLE (XD12)



Code	Type	Filetage	Ø pour:	Quantité
2412001X	XD12	1/8	1/8	10
2412002X	XD12	1/4	1/4	10
2412003X	XD12	3/8	3/8	10
2412004X	XD12	1/2	1/2	10

RACCORDS A MONTAGE RAPIDE INOX SERIE XC

PIQUAGE DROIT MALE CONIQUE (XC1)



Code	Type	Ø	Filetage	Quantité
2301001X	XC1	6/4	1/8	10
2301002X	XC1	6/4	1/4	10
2301003X	XC1	8/6	1/8	10
2301004X	XC1	8/6	1/4	10
2301006X	XC1	10/8	1/4	10
2301007X	XC1	10/8	3/8	10

EGUERRE MALE CONIQUE (XC5)



Code	Type	Ø	Filetage	Quantité
2305001X	XC5	6/4	1/8	10
2305002X	XC5	6/4	1/4	10
2305003X	XC5	8/6	1/8	10
2305004X	XC5	8/6	1/4	10
2305006X	XC5	10/8	1/4	10

TE AU CENTRE MALE CONIQUE (XC7)



Code	Type	Ø	Filetage	Quantité
2307001X	XC7	6/4	1/8	10
2307002X	XC7	6/4	1/4	10
2307003X	XC7	8/6	1/8	10
2307004X	XC7	8/6	1/4	10
2307006X	XC7	10/8	1/4	10

TE EGAL (XC9)



Code	Type	Ø	Quantité
2309001X	XC9	6/4	10
2309002X	XC9	8/6	10
2309003X	XC9	10/8	10

UNION DOUBLE EGALE (XC3)



Code	Type	Ø	Quantité
2303001X	XC3	6/4	10
2303002X	XC3	8/6	10
2303003X	XC3	10/8	10

EGUERRE EGALE (XC6)



Code	Type	Ø	Quantité
2306001X	XC6	6/4	10
2306002X	XC6	8/6	10
2306003X	XC6	10/8	10

TE D'EGUERRE MALE CONIQUE (XC8)



Code	Type	Ø	Filetage	Quantité
2308001X	XC8	6/4	1/8	10
2308002X	XC8	6/4	1/4	10
2308003X	XC8	8/6	1/8	10
2308004X	XC8	8/6	1/4	10
2308006X	XC8	10/8	1/4	10

ECROU (XC10)



Code	Type	Ø	Quantité
2310002X	XC10	6/4	10
2310004X	XC10	8/6	10
2310005X	XC10	10/8	10

VANNES EN LIGNE A COMMANDE PNEUMATIQUE SERIE PNV L



CARACTERISTIQUES TECHNIQUES		Ø 6	Ø 8
Pression maximale d'utilisation	MPa		1
	bar		10
	psi		145
Température d'utilisation	°C		- 20 à + 60
	°F		- 4 à + 140
Tubes conseillés		Rilsan PA 11 - Nylon 6 - Polyamide 12 - Polypropylène	
Fluide		Air filtré, lubrifié ou non	

PNV L 3/2 NC TUBE-TUBE



Code	Type
9067616	PNV L 3/2 NC 6 - 6
9067624	PNV L 3/2 NC 8 - 8

PNV L 3/2 NC MIXTE



Code	Type
9067808	PNV L 3/2 NC 6 - 1/8
9067809	PNV L 3/2 NC 6 - 1/4
9067810	PNV L 3/2 NC 8 - 1/8
9067811	PNV L 3/2 NC 8 - 1/4
9067812	PNV L 3/2 NC 8 - 3/8

PNV L 3/2 NC MIXTE



Code	Type
9067708	PNV L 3/2 NC 1/8 - 6
9067709	PNV L 3/2 NC 1/4 - 6
9067710	PNV L 3/2 NC 1/8 - 8
9067711	PNV L 3/2 NC 1/4 - 8
9067712	PNV L 3/2 NC 3/8 - 8

ELECTROVANNES EN LIGNE SERIE SOV L

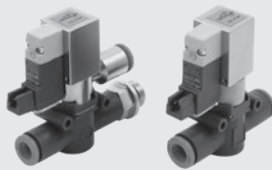

CARACTERISTIQUES TECHNIQUES		Ø 6	Ø 8
Pression d'utilisation	MPa		0.25 - 0.7
	bar		2.5 - 7
	psi		36 - 101
Température d'utilisation	°C		-10 à +60
	°F		+14 à +140
Débit à 6.3 bar ΔP 0.5bar	NI/min	270	500
Débit à 6.3 bar ΔP 1 bar	NI/min	380	700
Conductance C	NI/min-bar	95.8	178.1
Rapport critique b	bar/bar	0.145	0.129
Tension	VDC		24
Puissance absorbée	W		0.9
Tubes conseillés		Rilsan PA11 - Nylon 6 - Polyamide 12 - Polypropylène	
Fluide		Air filtré lubrifié ou non	

3/2 NC-NO TUBE-TUBE AVEC SILENCIEUX D'ÉCHAPPEMENT

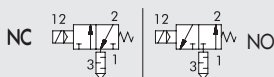

Code	Type
9069016	SOV L 3/2 NC 6-6
9069116	SOV L 3/2 NO 6-6
9069024	SOV L 3/2 NC 8-8
9069124	SOV L 3/2 NO 8-8

3/2 NC-NO MIXTE AVEC SILENCIEUX D'ÉCHAPPEMENT

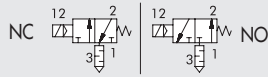

Code	Type
9069408	SOV L 3/2 NC 6-1/8
9069508	SOV L 3/2 NO 6-1/8
9069409	SOV L 3/2 NC 6-1/4
9069509	SOV L 3/2 NO 6-1/4
9069410	SOV L 3/2 NC 8-1/8
9069510	SOV L 3/2 NO 8-1/8
9069411	SOV L 3/2 NC 8-1/4
9069511	SOV L 3/2 NO 8-1/4
9069412	SOV L 3/2 NC 8-3/8
9069512	SOV L 3/2 NO 8-3/8

3/2 NC-NO TUBE-TUBE AVEC ÉCHAPPEMENT COLLECTÉ

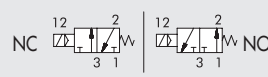

Code	Type
9069216	SOV L 3/2 NC 6-6-6
9069316	SOV L 3/2 NO 6-6-6
9069224	SOV L 3/2 NC 8-8-8
9069324	SOV L 3/2 NO 8-8-8

3/2 NC-NO MIXTE AVEC ÉCHAPPEMENT CANAUSE

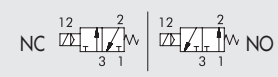

Code	Type
9069608	SOV L 3/2 NC 6-1/8-6
9069708	SOV L 3/2 NO 6-1/8-6
9069609	SOV L 3/2 NC 6-1/4-6
9069709	SOV L 3/2 NO 6-1/4-6
9069610	SOV L 3/2 NC 8-1/8-8
9069710	SOV L 3/2 NO 8-1/8-8
9069611	SOV L 3/2 NC 8-1/4-8
9069711	SOV L 3/2 NO 8-1/4-8
9069612	SOV L 3/2 NC 8-3/8-8
9069712	SOV L 3/2 NO 8-3/8-8

MINI-REGULATEURS DE PRESSION/ECONOMISEURS SERIE RML, RMC ET RMS



CARACTERISTIQUES TECHNIQUES		RML Ø 6	RMC 1/8	RMS 1/8	RML Ø 8	RMC 1/4	RMS 1/4
Filetages		1/8"-1/4"	1/8"	1/8"	1/8"-1/4"-3/8"	1/4"	1/4"
Diamètres de tube		Ø 6	Ø 4 - 6 - 8	-	Ø 8	Ø 6 - 8 - 10	-
Plage de régulation de la pression secondaire		1 à 8 bar - 0.1 à 0.8 MPa - 14.5 à 116 psi					
Pression d'utilisation	MPa	0.2 à 1					
	bar	2 à 10					
	psi	29 à 145					
Débit maxi à 6.3 bar (0.63 MPa à 91 psi) ΔP 1 bar	NI/min	150				260	
Débit maxi à 6.3 bar en échappement libre (0.63 MPa à 91 psi)	NI/min	400				600	
Fluide		Air filtré lubrifié ou non					
Température d'utilisation 1 MPa; 10 bar; 145 psi	°C	- 20 à + 60					
	°F	- 4 à + 140					
Position de montage		Toutes positions					
Nota		Les réglages de pression doivent s'effectuer toujours en augmentation de pression					

EN LIGNE AVEC RACCORDS INSTANTANES SERIE RML



Code	Type
9061316	RML 6-6
9061324	RML 8-8

EN LIGNE ENTREE AVEC RACCORD INSTANTANE SORTIE FILETEE SERIE RML



Code	Type
9061508	RML 6-1/8
9061509	RML 6-1/4
9061510	RML 8-1/8
9061511	RML 8-1/4
9061512	RML 8-3/8

BANJO SERIE RMC



Code	Type
9061102	RMC 1/8-4
9061108	RMC 1/8-6
9061110	RMC 1/8-8
9061109	RMC 1/4-6
9061111	RMC 1/4-8
9061112	RMC 1/4-10

CARTOUCHE SERIE RMS



Code	Type
9061001	RMS 1/8
9061002	RMS 1/4

EN LIGNE ENTREE FILETEE SORTIE AVEC RACCORD INSTANTANE SERIE RML



Code	Type
9061408	RML 1/8-6
9061409	RML 1/4-6
9061410	RML 1/8-8
9061411	RML 1/4-8
9061412	RML 3/8-8

OUTILS USINAGE POUR SIEGE RMS



Code	Type
9062001	UT.SE 1/8
9062002	UT.SE 1/4

MANOMETRES EN LIGNE SERIE MAN L



CARACTERISTIQUES TECHNIQUES		Ø 4	Ø 6	Ø 8
Pression d'utilisation maximum	MPa		1.2	
	bar		12	
	psi		174	
Température d'utilisation	°C		- 20 à + 60	
	°F		- 4 à + 140	
Classe de précision			± 4% valeur maxi de l'échelle	
Tubes conseillés			Rilsan PA11 - Nylon 6 - Polyamide 12 - Polypropylène	
Fluide			Air filtré lubrifié ou non	

MAN L TUBE-TUBE



Code	Type
9067001	MAN L 4-4
9067016	MAN L 6-6
9067024	MAN L 8-8

MAN L MIXTE



Code	Type
9067101	MAN L M5-4
9067102	MAN L 1/8-4
9067108	MAN L 1/8-6
9067109	MAN L 1/4-6
9067110	MAN L 1/8-8
9067111	MAN L 1/4-8
9067112	MAN L 3/8-8

VOYANTS PNEUMATIQUES EN LIGNE SERIE LAM L



CARACTERISTIQUES TECHNIQUES		Ø 6	Ø 8
Pression d'utilisation	MPa		0.2 - 1
	bar		2 - 10
	psi		29 - 145
Température d'utilisation	°C		- 20 à + 60
	°F		- 4 à + 140
	Nl/min	420	800
Débit à 6.3 bar ΔP 1 bar			
Couleur en présence de pression		Orange - Vert	
Tubes conseillés		Rilsan PA11 - Nylon 6 - Polyamide 12 - Polypropylène	
Fluide		Air filtré lubrifié ou non	

LAM L TUBE-TUBE



Code	Type
9068016	LAM L 6-6-A
9068216	LAM L 6-6-V
9068024	LAM L 8-8-A
9068224	LAM L 8-8-V

A = Orange
V = Vert

LAM L MIXTE



Code	Type
9068108	LAM L 1/8-6-A
9068308	LAM L 1/8-6-V
9068109	LAM L 1/4-6-A
9068309	LAM L 1/4-6-V
9068110	LAM L 1/8-8-A
9068310	LAM L 1/8-8-V
9068111	LAM L 1/4-8-A
9068311	LAM L 1/4-8-V
9068112	LAM L 3/8-8-A
9068312	LAM L 3/8-8-V

A = Orange
V = Vert

VANNES DE SECTIONNEMENT EN LIGNE SERIE V2V L ET V3V L



CARACTERISTIQUES TECHNIQUES		Ø 6	Ø 8
Pression d'utilisation maximum	MPa		1
	bar		10
	psi		145
Température d'utilisation	°C		- 20 à + 60
	°F		- 4 à + 140
	Nl/min	280	470
Débit maxi d'échappement à 6.3 bar ΔP 1 bar			
Débit maxi d'alimentation à 6.3 bar		110	110
Tubes conseillés		Rilsan PA11 - Nylon 6 - Polyamide 12 - Polypropylène	
Fluide		Air filtré lubrifié ou non	

V2V/V3V L TUBE-TUBE

V2V/V3V L TUBE-TUBE CADENASSABLE

V2V/V3V L MIXTE

V2V/V3V L MIXTE CADENASSABLE

V2V/V3V L MIXTE

V2V/V3V L MIXTE CADENASSABLE



Code	Type
9065016	V2V L 6-6
9066016	V3V L 6-6
9065024	V2V L 8-8
9066024	V3V L 8-8

Code	Type
9065116	V2V L 6-6 CAD.
9066116	V3V L 6-6 CAD.
9065124	V2V L 8-8 CAD.
9066124	V3V L 8-8 CAD.

Code	Type
9065208	V2V L 6-1/8
9066208	V3V L 6-1/8
9065209	V2V L 6-1/4
9066209	V3V L 6-1/4
9065210	V2V L 8-1/8
9066210	V3V L 8-1/8
9065211	V2V L 8-1/4
9066211	V3V L 8-1/4
9065212	V2V L 8-3/8
9066212	V3V L 8-3/8

Code	Type
9065308	V2V L 6-1/8 CAD.
9066308	V3V L 6-1/8 CAD.
9065309	V2V L 6-1/4 CAD.
9066309	V3V L 6-1/4 CAD.
9065310	V2V L 8-1/8 CAD.
9066310	V3V L 8-1/8 CAD.
9065311	V2V L 8-1/4 CAD.
9066311	V3V L 8-1/4 CAD.
9065312	V2V L 8-3/8 CAD.
9066312	V3V L 8-3/8 CAD.

Code	Type
9065408	V2V L 1/8-6
9066408	V3V L 1/8-6
9065409	V2V L 1/4-6
9066409	V3V L 1/4-6
9065410	V2V L 1/8-8
9066410	V3V L 1/8-8
9065411	V2V L 1/4-8
9066411	V3V L 1/4-8
9065412	V2V L 3/8-8
9066412	V3V L 3/8-8

Code	Type
9065508	V2V L 1/8-6 CAD.
9066508	V3V L 1/8-6 CAD.
9065509	V2V L 1/4-6 CAD.
9066509	V3V L 1/4-6 CAD.
9065510	V2V L 1/8-8 CAD.
9066510	V3V L 1/8-8 CAD.
9065511	V2V L 1/4-8 CAD.
9066511	V3V L 1/4-8 CAD.
9065512	V2V L 3/8-8 CAD.
9066512	V3V L 3/8-8 CAD.

MICRO-REGULATEURS DE DEBIT EN LIGNE SERIE RFL L



CARACTERISTIQUES TECHNIQUES		Ø 4	Ø 6	Ø 8
Pression d'utilisation maxi	MPa		1	
	bar		10	
	psi		145	
Température d'utilisation	°C		-20 à +60	
	°F		-4 à +140	
Débit maxi à l'admission à 6.3 bar	Nl/min	155	450	850
Débit maxi à l'échappement à 6.3 bar	Nl/min	160	550	950
Type de commande		Manuel ou tournevis		
Système interne		Vis pointeau		
Tubes conseillés		Rilsan PA 11 - Nylon 6 - Polyamide 12 - Polypropylène		
Fluide		Air filtré lubrifié ou non		

RFL L TUBE-TUBE UNIDIRECTIONNEL



Code	Type
9041301	RFL LU 4-4
9041316	RFL LU 6-6
9041324	RFL LU 8-8

RFL L MIXTE UNIDIRECTIONNEL VERSION POUR VERIN



Code	Type
9041401	RFL LU M5-4
9041402	RFL LU 1/8-4
9041408	RFL LU 1/8-6
9041409	RFL LU 1/4-6
9041410	RFL LU 1/8-8
9041411	RFL LU 1/4-8
9041412	RFL LU 3/8-8

RFL L MIXTE UNIDIRECTIONNEL VERSION POUR DISTRIBUTEUR



Code	Type
9041501	RFL LU 4-M5
9041502	RFL LU 4-1/8
9041508	RFL LU 6-1/8
9041509	RFL LU 6-1/4
9041510	RFL LU 8-1/8
9041511	RFL LU 8-1/4
9041512	RFL LU 8-3/8

RFL L TUBE-TUBE BIDIRECTIONNEL



Code	Type
9041601	RFL LB 4-4
9041616	RFL LB 6-6
9041624	RFL LB 8-8

RFL L MIXTE BIDIRECTIONNEL



Code	Type
9041701	RFL LB M5-4
9041702	RFL LB 1/8-4
9041708	RFL LB 1/8-6
9041709	RFL LB 1/4-6
9041710	RFL LB 1/8-8
9041711	RFL LB 1/4-8
9041712	RFL LB 3/8-8

VALVES D'ÉCHAPPEMENT RAPIDE EN LIGNE SERIE VSRL



CARACTERISTIQUES TECHNIQUES		Ø 4	Ø 6	Ø 8
Pression d'utilisation	MPa		0.1 - 1	
	bar		1 - 10	
	psi		14.5 - 145	
Température d'utilisation	°C		-20 à +60	
	°F		-4 à +140	
Débit maxi d'alimentation à 6.3 bar ΔP 1 bar	Nl/min	50	270	400
Débit maxi d'échappement à 6.3 bar	Nl/min	100	700	1000
Tubes conseillés		Rilsan PA11 - Nylon 6 - Polyamide 12 - Polypropylène		
Fluide		Air filtré lubrifié ou non		

VSR L TUBE-TUBE ÉCHAPPEMENT CANALISE

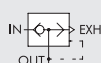

Code	Type
9063001	VSR L 4-4-4
9063016	VSR L 6-6-6
9063024	VSR L 8-8-8

VSR L TUBE-TUBE AVEC SILENCIEUX D'ÉCHAPPEMENT

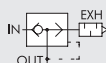

Code	Type
9063101	VSR L 4-4-SIL
9063116	VSR L 6-6-SIL
9063124	VSR L 8-8-SIL

VSR L MIXTE ÉCHAPPEMENT CANALISE

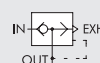

Code	Type
9063201	VSR L 4-M5-4
9063202	VSR L 4-1/8-4
9063208	VSR L 6-1/8-6
9063209	VSR L 6-1/4-6
9063210	VSR L 8-1/8-8
9063211	VSR L 8-1/4-8
9063212	VSR L 8-3/8-8

VSR L MIXTE AVEC SILENCIEUX D'ÉCHAPPEMENT

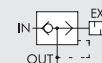

Code	Type
9063301	VSR L 4-M5-SIL
9063302	VSR L 4-1/8-SIL
9063308	VSR L 6-1/8-SIL
9063309	VSR L 6-1/4-SIL
9063310	VSR L 8-1/8-SIL
9063311	VSR L 8-1/4-SIL
9063312	VSR L 8-3/8-SIL

REGULATEURS DE DEBIT EN LIGNE A REGULATION FIXE SERIE RFF L



CARACTERISTIQUES TECHNIQUES		Ø 4	Ø 6	Ø 8
Pression maximale d'utilisation	MPa		1	
	bar		10	
	psi		145	
Température d'utilisation	°C		-20 à +60	
	°F		-4 à +140	
Débit de la buse d'étranglement	NI/min		Voir le tableau ci-dessous	
Fluides conseillés			Rilsan PA 11 - Nylon 6 - Polyamide 12 - Polypropylène	
Fluide			Air filtré, lubrifié ou non	

CLEFS DE CODIFICATION

9 0 7 0	B	11	02
TYPE	FONCTION	Ø ENTREE - Ø SORTIE	Ø DE BUSE
9070 RFF L	B Bidirectionnel	■ 11 = Ø 4 - Ø 4	02 = Ø 0.2
	C Pour vérins	* 15 = Ø 4 - M5	03 = Ø 0.3
	U Unidirectionnel	* 16 = Ø 4 - 1/8"	04 = Ø 0.4
	V Pour distributeur	■ 22 = Ø 6 - Ø 6	05 = Ø 0.5
		* 26 = Ø 6 - 1/8"	06 = Ø 0.6
		* 27 = Ø 6 - 1/4"	08 = Ø 0.8
		■ 33 = Ø 8 - Ø 8	10 = Ø 1.0
		* 36 = Ø 8 - 1/8"	13 = Ø 1.3
		* 37 = Ø 8 - 1/4"	15 = Ø 1.5
		* 38 = Ø 8 - 3/8"	
		● 51 = M5 - Ø 4	
		● 61 = 1/8" - Ø 4	
		● 62 = 1/8" - Ø 6	
		● 63 = 1/8" - Ø 8	
		● 72 = 1/4" - Ø 6	
		● 73 = 1/4" - Ø 8	
		● 83 = 3/8" - Ø 8	

- Seulement pour les versions B (bidirectionnel) et U (unidirectionnel)
- * Seulement pour les versions V (distributeur)
- Seulement pour les versions C (vérin) et B (bidirectionnel)

DEBIT D'ÉCHAPPEMENT A 6.3 bar POUR VERSIONS C - U - V (NI/min)

Buse (mm)	Ø 4	Ø 6	Ø 8
Ø 0.2	142	552	912
Ø 0.3	144	554	914
Ø 0.4	147	557	917
Ø 0.5	153	563	923
Ø 0.6	155	565	925
Ø 0.8	172	582	942
Ø 1.0	190	600	960
Ø 1.3	225	635	995
Ø 1.5	250	660	1020

DEBIT DE LA BUSE A 6 bar AVEC L'ÉCHAPPEMENT LIBRE

Buse (mm)	Débit (NI/min)
Ø 0.2	2
Ø 0.3	4
Ø 0.4	7
Ø 0.5	13
Ø 0.6	15
Ø 0.8	32
Ø 1.0	50
Ø 1.3	85
Ø 1.5	110

VALVES D'ÉCHAPPEMENT RAPIDE EN LIGNE AVEC MICRO-REGULATEUR DE DEBIT D'ÉCHAPPEMENT SERIE VSRR L



CARACTERISTIQUES TECHNIQUES		Ø 4	Ø 6	Ø 8
Pression maximum d'utilisation	MPa		1	
	bar		10	
	psi		145	
Température d'utilisation	°C		-20 à +60	
	°F		-4 à +140	
Débit maximum à l'admission à 6.3 bar ΔP 1 bar	NI/min	50	270	400
Débit maximum à l'échappement à 6.3 bar	NI/min	170	460	960
Type de commande			Manuel ou tournevis	
Système interne			Vis pointeau	
Fluides conseillés			Rilsan PA 11 - Nylon 6 - Polyamide 12 - Polypropylène	
Fluide			Air filtré, lubrifié ou non	

VSRR L TUBE-TUBE

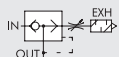

Code	Type
9063501	VSRR L 4-4
9063516	VSRR L 6-6
9063524	VSRR L 8-8

VSRR L MIXTE

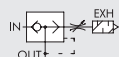

Code	Type
9063601	VSRR L M5-4
9063602	VSRR L 1/8-4
9063608	VSRR L 1/8-6
9063609	VSRR L 1/4-6
9063610	VSRR L 1/8-8
9063611	VSRR L 1/4-8
9063612	VSRR L 3/8-8

VSRR L MIXTE

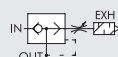

Code	Type
9063701	VSRR L 4-M5
9063702	VSRR L 4-1/8
9063708	VSRR L 6-1/8
9063709	VSRR L 6-1/4
9063710	VSRR L 8-1/8
9063711	VSRR L 8-1/4
9063712	VSRR L 8-3/8

CLAPETS ANTI-RETOUR PILOTES EN LIGNE SERIE STP L



CARACTERISTIQUES TECHNIQUES		Ø 6	Ø 8
Pression maximale d'utilisation	MPa		1
	bar		10
	psi		145
Température d'utilisation	°C		-20 à +60
	°F		-4 à +140
Tubes conseillés Fluide		Rilsan PA 11 - Nylon 6 - Polyamide 12 - Polypropylène Air filtré, lubrifié ou non	

STP L 2/2 NC TUBE-TUBE



Code	Type
9065616	STP L 2/2 NC Ø 6-Ø 6
9065624	STP L 2/2 NC Ø 8-Ø 8

STP L 2/2 NC MIXTE



Code	Type
9065808	STP L 2/2 NC Ø 6-1/8
9065809	STP L 2/2 NC Ø 6-1/4
9065810	STP L 2/2 NC Ø 8-1/8
9065811	STP L 2/2 NC Ø 8-1/4
9065812	STP L 2/2 NC Ø 8-3/8

STP L 2/2 NC MIXTE



Code	Type
9065708	STP L 2/2 NC 1/8-Ø 6
9065709	STP L 2/2 NC 1/4-Ø 6
9065710	STP L 2/2 NC 1/8-Ø 8
9065711	STP L 2/2 NC 1/4-Ø 8
9065712	STP L 2/2 NC 3/8-Ø 8

CLAPETS ANTI-RETOUR EN LIGNE SERIE VNR L



CARACTERISTIQUES TECHNIQUES		Ø 4	Ø 6	Ø 8
Pression d'utilisation	MPa		0.05 à 1.2	
	bar		0.5 à 12	
	psi		7.2 à 174	
Température d'utilisation	°C		-20 à +60	
	°F		-4 à +140	
Débit à 6.3 bar ΔP 1 bar	Nl/min	80	320	480
Tubes conseillés Fluide		Rilsan PA11 - Nylon 6 - Polyamide 12 - Polypropylène Air filtré lubrifié ou non		

VNR L TUBE-TUBE



Code	Type
9064001	VNR L 4-4
9064016	VNR L 6-6
9064024	VNR L 8-8

VNR L MIXTE



Code	Type
9064101	VNR L M5-4
9064102	VNR L 1/8-4
9064108	VNR L 1/8-6
9064109	VNR L 1/4-6
9064110	VNR L 1/8-8
9064111	VNR L 1/4-8
9064112	VNR L 3/8-8

VNR L MIXTE



Code	Type
9064201	VNR L 4-M5
9064202	VNR L 4-1/8
9064208	VNR L 6-1/8
9064209	VNR L 6-1/4
9064210	VNR L 8-1/8
9064211	VNR L 8-1/4
9064212	VNR L 8-3/8

ACCESSOIRES

CONNECTEUR PLUG-IN

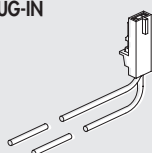

Code	Désignation
W0970512000	Connecteur PLUG-IN L = 300

EQUERRE DE FIXATION



Code	Désignation
9062110	SQU L

TUBE CAVALIER



Code	Désignation
9062216	Tube cavalier Ø 6 mm
9062224	Tube cavalier Ø 8 mm

ELECTROPILOTE PLUG IN



Code	Désignation
722213541100	PLT-10 722213541100 avec LED et cde manu.

PIECES DE RECHANGE

COUPLEURS POUR AIR COMPRIME SERIE IAC

CARACTERISTIQUES TECHNIQUES		MINI		100	200	300
Filetages		1/8"	1/4"	1/4"	3/8"	1/2"
Pression maximum d'entrée	MPa	3		3		
	bar	30		30		
	psi	435		435		
Débit à 6 bar (0.6 MPa - 87 psi) ΔP 1 bar (0.1 MPa - 14 psi)	NI/min	480		750	1450	1750
Température maximum	°C	80		80		
	°F	176		176		

CORPS MALE (avec O-Ring intégré)



Code	Type	Mod.	Filetage	Quantité
0101001	01	mini	1/8	50
0101002	02	mini	1/4	50
0201101	101	100	1/4	25
0301201	201	200	3/8	25
0300202	201/A	200	1/4	25
0401301	301	300	1/2	10

EMBOUT MALE (avec O-Ring intégré)



Code	Type	Mod.	Filetage	Quantité
0102011	11	mini	1/8	50
0102012	12	mini	1/4	50
0202111	111	100	1/4	25
0302211	211	200	3/8	25
0303205	211/A	200	1/4	25
0402311	311	300	1/2	20

C1/Z AVEC RESSORT

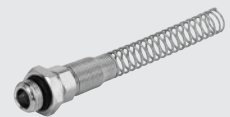

Code	Type	F	Ø Pour:	Quantité
0010001	C1/Z	1/4	8/6	25
0010002	C1/Z	3/8	8/6	25
0010003	C1/Z	1/4	10/8	25
0010004	C1/Z	3/8	10/8	25
0010005	C1/Z	3/8	12/8	20

CORPS FEMELLE



Code	Type	Mod.	Filetage	Quantité
0101003	03	mini	1/8	50
0101004	04	mini	1/4	50
0201102	102	100	1/4	25
0301202	202	200	3/8	25
0401302	302	300	1/2	10

EMBOUT TARAUDE



Code	Type	Mod.	Filetage	Quantité
0102013	13	mini	1/8	50
0102014	14	mini	1/4	50
0202112	112	100	1/4	25
0302212	212	200	3/8	25
0402312	312	300	1/2	20

RACCORD POUR TUBE CAOUTCHOUC



Code	Type	Filetage	Ø Pour:	Quantité
2601001	40	1/4	6X14	25
2601002	41	1/4	8X17	25
2601003	42	1/4	10X19	25
2601004	43	1/2	13X23	25

CORPS POUR TUBE



Code	Type	Mod.	Ø Pour:	Quantité
0101005	05	mini	6/4	50
0101006	06	mini	8/6	50

EMBOUT POUR TUBE



Code	Type	Mod.	Ø Pour:	Quantité
0102015	15	mini	6/4	50
0102016	16	mini	8/6	50

RACCORD TOURNANT RACCORD TOURNANT



Code	Type	Filetage	Ø Pour:	Quantité
2501010	50	1/4	6/4	50
2501011	51	1/4	8/6	50
2501012	52	3/8	10/8	25
2501013	53	3/8	12/10	20

CORPS POUR TUBE AVEC RESSORT



Code	Type	Mod.	Ø Pour:	Quantité
0101007	07	mini	6/4	20
0101008	08	mini	8/6	20

EMBOUT POUR TUBE AVEC RESSORT

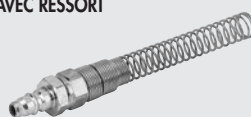

Code	Type	Mod.	Ø Pour:	Quantité
0102017	17	mini	6/4	50
0102018	18	mini	8/6	50

COUPLEURS POUR FLUIDE BASSE PRESSION SERIE ICS

CARACTERISTIQUES TECHNIQUES		501 V avec clapet	401 V avec clapet	503 V avec clapet	403 V avec clapet
Filetages		1/8"	1/4"	1/8"	1/4"
Température maximum à 1.8 MPa; 18 bar; 261 psi	°F			+248	
	°C			+120	
Température minimum à 1.8 MPa; 18 bar; 261 psi	°F			-68	
	°C			-20	
Pression maximum	MPa			1.8	
	bar			18	
	psi			261	
Type de joints		FKM/FPM			

CORPS FEMELLE



Code	Type	Filetage	Clapet	Quantité
0601040	501V	1/8	oui	10
0501040	401V	1/4	oui	25
0600040	503V	1/8	non	10
0500040	403V	1/4	non	25

EMBOUT MALE AVEC JOINT FKM/FPM



Code	Type	Filetage	Quantité
0602001	511	1/8	50
0502001	411	1/4	100

EMBOUT TARAUDE



Code	Type	Filetage	Quantité
0602002	512	1/8	50
0502002	412	1/4	100

MICRO-REGULATEURS DE DEBIT SERIE COMPACT N ET O

CARACTERISTIQUES TECHNIQUES	M5		1/8"				1/4"				3/8"			1/2"		
	Ø 4	Ø 5*	Ø 6	Ø 4	Ø 5*	Ø 6	Ø 8	Ø 6	Ø 8	Ø 10	Ø 12	Ø 8	Ø 10	Ø 12	Ø 12	
Tubes																
Pression maximum d'utilisation	MPa bar psi 1 10 145															
Température d'utilisation: Corps technopolymère	°C °F - 10 à + 50 + 14 à +122															
Corps laiton	°C °F - 10 à + 70 + 14 à +158															
Débit maximum réglé à 6.3 bar	Nl/min	150	155	155	350	360	380	400	750	850	950	1000	1250	1300	1400	2000
Débit maxi en échappement libre à 6.3 bar vis fermée	Nl/min	140	145	150	300	320	350	390	450	500	500	550	1030	1050	1250	1750
Débit maxi en échappement libre à 6.3 bar vis ouverte	Nl/min	240	245	245	450	510	600	650	850	1050	1150	1250	1700	1700	2100	2700
Réglage	Manuel (COMPACT N seulement) ou en utilisant un tournevis															
Système interne	Vis conique															
Fluide	Air comprimé filtré avec ou sans lubrification															

* Tube Ø 5 est seulement disponible en corps banjo laiton

CLEFS DE CODIFICATION

M R F FAMILLE	N TYPE	M CORPS BANJO	C FONCTION	4 Ø TUBE	M5 FILETAGE
MRF Micro-regulateurs de debit	N Avec bouton et contre-écrou O Vis encastrée	M Laiton nickelé avec raccord instantané T Technopolymère avec raccord instantané F Laiton nickelé avec raccord taraudé	C Pour vérin V Pour distributeur B Bidirectionnel	4: Ø 4 5: Ø 5 6: Ø 6 8: Ø 8 10: Ø 10 12: Ø 12	1/8: 1/8" F 1/4: 1/4" F 3/8: 3/8" F

MRF COMPACT "O" CORPS BANJO EN LAITON



MRF COMPACT "O" CORPS BANJO EN TECHNOPLYMERE



MRF COMPACT "O" CORPS BANJO TARAUDE



Code	Désignation	Quantité	Code	Désignation	Quantité	Code	Désignation	Quantité
9001001C	MRF O M C 4 M5	10	9011001C	MRF O T C 4 M5	10	9001020C	MRF O F C 1/8 1/8	10
9001110V	MRF O M V 4 M5	10	9011110V	MRF O T V 4 M5	10	9001120V	MRF O F V 1/8 1/8	10
9001601B	MRF O M B 4 M5	10	9011601B	MRF O T B 4 M5	10	9001620B	MRF O F B 1/8 1/8	10
9001002C	MRF O M C 5 M5	10	9011002C	MRF O T C 5 M5	10	9001021C	MRF O F C 1/4 1/4	10
9001113V	MRF O M V 5 M5	10	9011105V	MRF O T V 6 M5	10	9001121V	MRF O F V 1/4 1/4	10
9001603B	MRF O M B 5 M5	10	9011612B	MRF O T B 6 M5	10	9001621B	MRF O F B 1/4 1/4	10
9001007C	MRF O M C 6 M5	10	9011011C	MRF O T C 4 1/8	10	9001022C	MRF O F C 3/8 3/8	10
9001105V	MRF O M V 6 M5	10	9011111V	MRF O T V 4 1/8	10	9001122V	MRF O F V 3/8 3/8	10
9001612B	MRF O M B 6 M5	10	9011602B	MRF O T B 4 1/8	10	9001622B	MRF O F B 3/8 3/8	10
9001011C	MRF O M C 4 1/8	10	9011003C	MRF O T C 6 1/8	10			
9001111V	MRF O M V 4 1/8	10	9011101V	MRF O T V 6 1/8	10			
9001602B	MRF O M B 4 1/8	10	9011605B	MRF O T B 6 1/8	10			
9001012C	MRF O M C 5 1/8	10	9011005C	MRF O T C 8 1/8	10			
9001112V	MRF O M V 5 1/8	10	9011103V	MRF O T V 8 1/8	10			
9001604B	MRF O M B 5 1/8	10	9011607B	MRF O T B 8 1/8	10			
9001003C	MRF O M C 6 1/8	10	9011004C	MRF O T C 6 1/4	10			
9001101V	MRF O M V 6 1/8	10	9011102V	MRF O T V 6 1/4	10			
9001605B	MRF O M B 6 1/8	10	9011606B	MRF O T B 6 1/4	10			
9001005C	MRF O M C 8 1/8	10	9011006C	MRF O T C 8 1/4	10			
9001103V	MRF O M V 8 1/8	10	9011104V	MRF O T V 8 1/4	10			
9001607B	MRF O M B 8 1/8	10	9011608B	MRF O T B 8 1/4	10			
9001004C	MRF O M C 6 1/4	10	9011008C	MRF O T C 10 1/4	10			
9001102V	MRF O M V 6 1/4	10	9011106V	MRF O T V 10 1/4	10			
9001606B	MRF O M B 6 1/4	10	9011609B	MRF O T B 10 1/4	10			
9001006C	MRF O M C 8 1/4	10	9011014C	MRF O T C 12 1/4	10			
9001104V	MRF O M V 8 1/4	10	9011123V	MRF O T V 12 1/4	10			
9001608B	MRF O M B 8 1/4	10	9011623B	MRF O T B 12 1/4	10			
9001008C	MRF O M C 10 1/4	10	9011009C	MRF O T C 10 3/8	10			
9001106V	MRF O M V 10 1/4	10	9011114V	MRF O T V 10 3/8	10			
9001609B	MRF O M B 10 1/4	10	9011610B	MRF O T B 10 3/8	10			
9001014C	MRF O M C 12 1/4	10	9011015C	MRF O T C 12 3/8	10			
9001123V	MRF O M V 12 1/4	10	9011124V	MRF O T V 12 3/8	10			
9001623B	MRF O M B 12 1/4	10	9011624B	MRF O T B 12 3/8	10			
9001010C	MRF O M C 8 3/8	10	9011016C	MRF O T C 12 1/2	10			
9001115V	MRF O M V 8 3/8	10	9011125V	MRF O T V 12 1/2	10			
9001611B	MRF O M B 8 3/8	10	9011625B	MRF O T B 12 1/2	10			
9001009C	MRF O M C 10 3/8	10						
9001114V	MRF O M V 10 3/8	10						
9001610B	MRF O M B 10 3/8	10						
9001015C	MRF O M C 12 3/8	10						
9001124V	MRF O M V 12 3/8	10						
9001624B	MRF O M B 12 3/8	10						
9001016C	MRF O M C 12 1/2	10						
9001125V	MRF O M V 12 1/2	10						
9001625B	MRF O M B 12 1/2	10						

ACCESSOIRES

CAPUCHONS DE SECURITE



Code	Désignation
9090001	Capuchon pour MRF O M5
9090002	Capuchon pour MRF O 1/8-1/4
9090003	Capuchon pour MRF O 3/8-1/2

MRF COMPACT "N" CORPS DE BANJO EN LAITON

Code	Désignation	Quantité
9031001C	MRF N M C 4 M5	10
9031101V	MRF N M V 4 M5	10
9031201B	MRF N M B 4 M5	10
9031003C	MRF N M C 5 M5	10
9031103V	MRF N M V 5 M5	10
9031203B	MRF N M B 5 M5	10
9031005C	MRF N M C 6 M5	10
9031105V	MRF N M V 6 M5	10
9031205B	MRF N M B 6 M5	10
9031002C	MRF N M C 4 1/8	10
9031102V	MRF N M V 4 1/8	10
9031202B	MRF N M B 4 1/8	10
9031004C	MRF N M C 5 1/8	10
9031104V	MRF N M V 5 1/8	10
9031204B	MRF N M B 5 1/8	10
9031006C	MRF N M C 6 1/8	10
9031106V	MRF N M V 6 1/8	10
9031206B	MRF N M B 6 1/8	10
9031008C	MRF N M C 8 1/8	10
9031108V	MRF N M V 8 1/8	10
9031208B	MRF N M B 8 1/8	10
9031007C	MRF N M C 6 1/4	10
9031107V	MRF N M V 6 1/4	10
9031207B	MRF N M B 6 1/4	10
9031009C	MRF N M C 8 1/4	10
9031109V	MRF N M V 8 1/4	10
9031209B	MRF N M B 8 1/4	10
9031010C	MRF N M C 8 3/8	10
9031110V	MRF N M V 8 3/8	10
9031210B	MRF N M B 8 3/8	10
9031011C	MRF N M C 10 1/4	10
9031111V	MRF N M V 10 1/4	10
9031211B	MRF N M B 10 1/4	10
9031012C	MRF N M C 10 3/8	10
9031112V	MRF N M V 10 3/8	10
9031212B	MRF N M B 10 3/8	10

9031014C	MRF N M C 12 1/4	10
9031114V	MRF N M V 12 1/4	10
9031214B	MRF N M B 12 1/4	10
9031015C	MRF N M C 12 3/8	10
9031115V	MRF N M V 12 3/8	10
9031215B	MRF N M B 12 3/8	10
9031016C	MRF N M C 12 1/2	10
9031116V	MRF N M V 12 1/2	10
9031216B	MRF N M B 12 1/2	10

MRF COMPACT "N" CORPS BANJO EN TECHNOPLYMERE

Code	Désignation	Quantité
9021001C	MRF N T C 4 M5	10
9021101V	MRF N T V 4 M5	10
9021201B	MRF N T B 4 M5	10
9021005C	MRF N T C 6 M5	10
9021105V	MRF N T V 6 M5	10
9021205B	MRF N T B 6 M5	10
9021002C	MRF N T C 4 1/8	10
9021102V	MRF N T V 4 1/8	10
9021202B	MRF N T B 4 1/8	10
9021006C	MRF N T C 6 1/8	10
9021106V	MRF N T V 6 1/8	10
9021206B	MRF N T B 6 1/8	10
9021007C	MRF N T C 6 1/4	10
9021107V	MRF N T V 6 1/4	10
9021207B	MRF N T B 6 1/4	10
9021008C	MRF N T C 8 1/8	10
9021108V	MRF N T V 8 1/8	10
9021208B	MRF N T B 8 1/8	10
9021009C	MRF N T C 8 1/4	10
9021109V	MRF N T V 8 1/4	10
9021209B	MRF N T B 8 1/4	10
9021011C	MRF N T C 10 1/4	10
9021111V	MRF N T V 10 1/4	10
9021211B	MRF N T B 10 1/4	10
9021012C	MRF N T C 10 3/8	10
9021112V	MRF N T V 10 3/8	10
9021212B	MRF N T B 10 3/8	10
9021014C	MRF N T C 12 1/4	10
9021114V	MRF N T V 12 1/4	10
9021214B	MRF N T B 12 1/4	10
9021015C	MRF N T C 12 3/8	10
9021115V	MRF N T V 12 3/8	10
9021215B	MRF N T B 12 3/8	10
9021016C	MRF N T C 12 1/2	10
9021116V	MRF N T V 12 1/2	10
9021216B	MRF N T B 12 1/2	10

MRF COMPACT "N" CORPS BANJO TARAUDE

Code	Désignation	Quantité
9031301C	MRF N F C 1/8 1/8	10
9031401V	MRF N F V 1/8 1/8	10
9031501B	MRF N F B 1/8 1/8	10
9031302C	MRF N F C 1/4 1/4	10
9031402V	MRF N F V 1/4 1/4	10
9031502B	MRF N F B 1/4 1/4	10
9031303C	MRF N F C 3/8 3/8	10
9031403V	MRF N F V 3/8 3/8	10
9031503B	MRF N F B 3/8 3/8	10

MICRO-REGULATEURS DE DEBIT SERIE HIGH-FLOW

CARACTERISTIQUES TECHNIQUES

Tubes	Pression maximum d'utilisation	MPa bar psi	1/8"			1/4"			
			Ø 4	Ø 6	Ø 8	Ø 6	Ø 8	Ø 10	Ø 12
						1			
						10			
						145			
Température d'utilisation: Corps technopolymère		°C				- 10 à + 50			
		°F				+ 14 à + 122			
Débit maximum régulé à 6.3 bar	Nl/min		500	600	650	850	900	1150	1200
Débit maxi en échappement libre à 6.3 bar vis fermée	Nl/min		400	500	600	700	850	875	950
Débit maxi en échappement libre à 6.3 bar vis ouverte	Nl/min		500	750	900	1000	1250	1350	1450
Réglage			Manuel ou en utilisant un tournevis						
Système interne			Vis conique						
Fluide			Air comprimé filtré avec ou sans lubrification						

CLEFS DE CODIFICATION

M R F FAMILLE	H TYPE	T CORPS BANJO	C FONCTION	4 Ø TUBE	1/8 FILETAGE
MRF Micro-regulateurs de debit	H High flow	T Technopolymère avec raccord instantané	C Pour vérin V Pour distributeur B Bidirectionnel	4: Ø 4 6: Ø 6 8: Ø 8 10: Ø 10 12: Ø 12	1/8: G 1/8" 1/4: G 1/4"

Code	Désignation	Quantité	Code	Désignation	Quantité	Code	Désignation	Quantité
9025002C	MRF H T C 4 1/8	10	9025107V	MRF H T V 6 1/4	10	9025609B	MRF H T B 8 1/4	10
9025102V	MRF H T V 4 1/8	10	9025607B	MRF H T B 6 1/4	10	9025011C	MRF H T C 10 1/4	10
9025602B	MRF H T B 4 1/8	10	9025008C	MRF H T C 8 1/8	10	9025111V	MRF H T V 10 1/4	10
9025006C	MRF H T C 6 1/8	10	9025108V	MRF H T V 8 1/8	10	9025611B	MRF H T B 10 1/4	10
9025106V	MRF H T V 6 1/8	10	9025608B	MRF H T B 8 1/8	10	9025014C	MRF H T C 12 1/4	10
9025606B	MRF H T B 6 1/8	10	9025009C	MRF H T C 8 1/4	10	9025114V	MRF H T V 12 1/4	10
9025007C	MRF H T C 6 1/4	10	9025109V	MRF H T V 8 1/4	10	9025614B	MRF H T B 12 1/4	10

MICRO-REGULATEURS DE DEBIT SERIE PUSH-LOCK



CARACTERISTIQUES TECHNIQUES		1/8"			1/4"			
		Ø 4	Ø 6	Ø 8	Ø 6	Ø 8	Ø 10	Ø 12
Pression maximum d'utilisation	MPa	1						
	bar	10						
	psi	145						
Température d'utilisation : Corps technopolymère	°C	- 10 à + 50						
	°F	+ 14 à + 122						
Débit maximum régulé à 6.3 bar	NI/min	350	380	400	750	850	950	1000
Débit maxi en échappement libre à 6.3 bar vis fermée	NI/min	300	350	390	450	475	500	550
Débit maxi en échappement libre à 6.3 bar vis ouverte	NI/min	450	600	650	850	1050	1150	1250
Réglage		Manuel avec bouton Push-lock						
Système interne		Vis conique						
Fluide		Air comprimé filtré avec ou sans lubrification						

CLEFS DE CODIFICATION

M R F	P	T	C	4	1/8
FAMILLE	TYPE	CORPS BANJO	FONCTION	Ø TUBE	FILETAGE
MRF Micro-regulateurs de debit	P Push-lock	T Technopolymère avec raccord instantané	C Pour vérin V Pour distributeur B Bidirectionnel	4: Ø 4 6: Ø 6 8: Ø 8 10: Ø 10 12: Ø 12	1/8: G 1/8" 1/4: G 1/4"

Code	Désignation	Quantité	Code	Désignation	Quantité	Code	Désignation	Quantité
9026002C	MRF P T C 4 1/8	10	9026108V	MRF P T V 8 1/8	10	9026609B	MRF P T B 8 1/4	10
9026102V	MRF P T V 4 1/8	10	9026608B	MRF P T B 8 1/8	10	9026011C	MRF P T C 10 1/4	10
9026602B	MRF P T B 4 1/8	10	9026007C	MRF P T C 6 1/4	10	9026111V	MRF P T V 10 1/4	10
9026006C	MRF P T C 6 1/8	10	9026107V	MRF P T V 6 1/4	10	9026611B	MRF P T B 10 1/4	10
9026106V	MRF P T V 6 1/8	10	9026607B	MRF P T B 6 1/4	10	9026014C	MRF P T C 12 1/4	10
9026606B	MRF P T B 6 1/8	10	9026009C	MRF P T C 8 1/4	10	9026114V	MRF P T V 12 1/4	10
9026008C	MRF P T C 8 1/8	10	9026109V	MRF P T V 8 1/4	10	9026614B	MRF P T B 12 1/4	10

ACCESSOIRES

BOUTON DE SECURITE



Code	Désignation			
9200703	Bouton de sécurité			

REGULATEURS DE DEBIT EN LIGNE SERIE RFL



RFL U (UNIDIRECTIONNEL)



Code	Type	Quantité
9041001	RFL U M5	10
9041002	RFL U 1/8	10
9041003	RFL U 1/4	10
9041004	RFL U 3/8	5
9041005	RFL U 1/2	5

RFL B (BIDIRECTIONNEL)



Code	Type	Quantité
9041201	RFL B M5	10
9041202	RFL B 1/8	10
9041203	RFL B 1/4	10
9041204	RFL B 3/8	5
9041205	RFL B 1/2	5

VALVES D'ÉCHAPPEMENT RAPIDE SERIE VSR



Permet l'échappement rapide de l'air contenu dans les chambres des vérins pour augmenter la vitesse du piston.

- Température 0 à 80°C (32° ÷ 176°F)
- Pression maximum 12 bar (1200 MKPa)
- Pression minimum 0.5 bar (50 KPa)
- Fluide: Air filtré lubrifié ou non

Débit nominal (P R A) $\Delta P = 1 \text{ bar}$ [NI/min]:

Pm [bar]	1/8	1/4	1/2
2.5	550	800	2400
4	700	1200	2800
6.3	900	1400	3600

CODIFICATION



Code	Type	Quantité
9101201	VSR 1/8	20
9201201	VSR 1/4	10
9401201	VSR 1/2	5

Débit à l'échappement (A R R) [NI/min]:

Pm [bar]	1/8	1/4	1/2
2.5	800	1500	4400
4	1200	2450	6300
6.3	1800	3500	8000

KITS DE JOINTS

Code	Type	Quantité
9151501	Kit de joints VSR 1/8	10
9251501	Kit de joints VSR 1/4	10
9451501	Kit de joints VSR 1/2	10

CLAPETS PILOTES ET CLAPETS ANTI-RETOUR PILOTES SERIE STP



CARACTERISTIQUES TECHNIQUES	UNIDIRECTIONNEL				BIDIRECTIONNEL				
	1/8"	1/4"	3/8"	1/2"	1/8"	1/4"	3/8"	1/2"	3/4"
Pression d'utilisation					0.5 - 10 0.05 - 1				
Température d'utilisation					-10 à 60 14 à 148				
Fluide					Air filtré lubrifié ou non				
Débit (6 bar)	250	350	950	1450	320	700	1200	2100	7000
Type de raccordement					Taraudage ou raccord instantané				
Montage					Toutes positions				

STP-B TARAUDE/TARAUDE

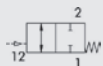

Code	Désignation	Quantité
W6001101001	STP-B 1/8 108	10
W6001111011	STP-B 1/4 104	10
W6001121021	STP-B 3/8 138	10
W6001131031	STP-B 1/2 112	1
W6001141041	STP-B 3/4 134	1

STP-B RACCORDS INSTANTANES



Code	Désignation	Quantité
W6001101106	STP-B 1/8 006	10
W6001111106	STP-B 1/4 006	10
W6001111108	STP-B 1/4 008	10
W6001121108	STP-B 3/8 008	10
W6001121110	STP-B 3/8 010	10
W6001131112	STP-B 1/2 012	10

STP-U TARAUDE/RACCORD INSTANTANE

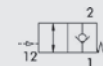

Code	Désignation	Quantité
W6001001106	STP-U 1/8 006	10
W6001011106	STP-U 1/4 006	10
W6001011108	STP-U 1/4 008	10
W6001021108	STP-U 3/8 008	10
W6001021110	STP-U 3/8 010	10
W6001031112	STP-U 1/2 012	10

STP-B TARAUDE/RACCORD INSTANTANE

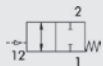

Code	Désignation	Quantité
W6001101002	STP-BX 1/8-1/8 04	10
W6001111012	STP-BX 1/4-1/4 04	10
W6001121022	STP-BX 3/8-3/8 04	10

STP-U TARAUDE/TARAUDE

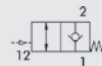

Code	Désignation	Quantité
W6001001001	STP-U 1/8 108	10
W6001011011	STP-U 1/4 114	10
W6001021021	STP-U 3/8 138	10

DOUILLES COULISSANTES SERIE VCS



CARACTERISTIQUES TECHNIQUES		1/8"	1/4"	3/8"	1/2"
Pression d'utilisation		0 - 10 bar (0 - 1 MPa)			
Température d'utilisation	°C	-10 à + 80			
Fluide		Air filtré lubrifié ou non			
Débit à 6.3 bar (0.63 Mpa - 91 psi) ΔP 0.5 bar	NI/min	430	680	1400	2200
Débit à 6.3 bar (0.63 Mpa - 91 psi) ΔP 1 bar	NI/min	630	1040	2070	3330
Conductance C	NI/min · bar	170	247	537	833
Rapport critique b	bar/bar	0.2	0.3	0.1	0.2

CODIFICATION

Code	Désignation	Quantité		
W0970050001	Douille couli. 3/2 1/8"	10		
W0970050002	Douille couli. 3/2 1/4"	10		
W0970050003	Douille couli. 3/2 3/8"	10		
W0970050004	Douille couli. 3/2 1/2"	10		

SELECTEURS DE CIRCUIT SERIE VOR



CARACTERISTIQUES TECHNIQUES		1/8"	1/4"
Débit nominal à 6,3 bar avec une ΔP de 1 bar	NI/min	500	1300
Température d'utilisation	°C	-10 à + 80	
	°F	14 à 176	
Pression d'utilisation	bar	2 - 10	
	MPa	0.2 - 1	
Fluide		Air filtré lubrifié ou non	

CODIFICATION



Code	Désignation	Quantité		
W3603000001	VOR 1/8	10		
W3603000002	VOR 1/4	5		

CLAPETS ANTI-RETOUR SERIE VNR



CARACTERISTIQUES TECHNIQUES		1/8"	1/4"
Taraudages		G 1/8"	G 1/4"
Diamètre nominal	mm	5.2	7
Débit nominal	NI/min	900	1100
Température d'utilisation	°C	-10 à + 70	
	°F	14 à 158	
Pression d'utilisation	bar	2 - 10	
	MPa	0.2 - 1	
Pression minimum d'ouverture	bar	0.05 (5 KPa)	
Fluide		Air filtré lubrifié ou non	

CODIFICATION



Code	Désignation	Quantité		
W3601000001	VNR 1/8	10		
W3601000002	VNR 1/4	10		

ELEMENTS DE LOGIQUE PNEUMATIQUE



CARACTERISTIQUES TECHNIQUES		
Température d'utilisation	°C	- 10 à + 60
Raccordement		Raccords instantanés pour tube 4
Pression d'utilisation	bar	OU - ET: de 1.5 à 8 OUI-NON-MEMOIRE: de 0 à 8, pression de pilotage de 1.5 à 8 NON: 0,4 seuil de commutation à 6 bar
Diamètre nominal	mm	2.7
Débit nominal à 6 bar (0.6 MPa - 87 psi) ΔP 1 bar (0.1 Mpa - 14.5 psi)	Nl/min	100
Fluide		Air filtré lubrifié ou non. Si utilisation avec air lubrifié nécessité de lubrifier tout le temps
Huile recommandée		ISO et UNI FD22
Pilotage		Pneumatique
Retour		ET-OU: pneumatique OUI-NON ressort MEMOIRE: pneumatique
Installation		Toutes positions
Montage		Sur rail DIN (EN50022) taille 35x7 ou 35x15 Murale par 2 trous Ø 4.2
COMPOSANTS		
Corps		Technopolymère
Ressort		Aluminium
Joint		NBR

FONCTION: OU

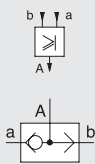

Code W360400001 Désignation OU Quantité 10

FONCTION: ET

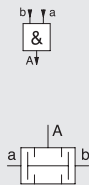

Code W360400002 Désignation ET Quantité 10

FONCTION: NON

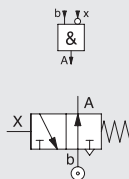

Code W360400003 Désignation NON Quantité 10

FONCTION: OUI

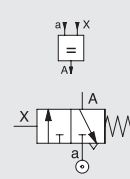

Code W360400004 Désignation OUI Quantité 10

FONCTION: MEMOIRE

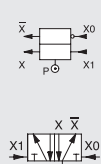

Code W360400005 Désignation Memoire Quantité 10

TEMPORISATION PNEUMATIQUE

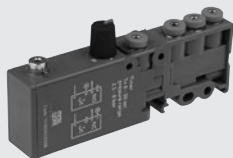

CARACTERISTIQUES TECHNIQUES		
Température d'utilisation	°C	- 10 à + 60
Raccords pneumatiques	mm	Instantané pour tube Ø 4
Pression d'utilisation	bar	de 2.5 à 8
Diamètre nominal	mm	2.7
Débit à 6 bar (0.6 Mpa, 87 psi) ΔP 1 bar (0.1 Mpa, 14.5 psi)	Nl/min	100
Plage de temporisation	s	De 0 à 30, à 6 bar
Temps de réarmement	s	< 0.1
Répétabilité	s	± 0.4
Fluide		Air comprimé filtré lubrifié ou non. Si de l'air lubrifié est utilisé, la lubrification doit être maintenue.
Pilotage		Par air comprimé
Retour		Par ressort mécanique
Position de montage		Toutes positions
Fixation		Sur rail DIN (EN50022) taille 35x7 ou 35x15 Murale par 2 trous Ø 4.2
COMPOSANTS		
Corps		Aluminium anodisé / Technopolymère
Pièces internes		Laiton / Technopolymère
Joint		NBR
Ressort		Acier à ressort

CODIFICATION

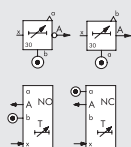

Code W360400006 Désignation Temporisation pneumatique

MULTIPLICATEURS DE PRESSION AIR-AIR (BOOSTER)



CARACTERISTIQUES TECHNIQUES	Booster Ø 40	Booster Ø 40 avec régulateur	Booster Ø 63	Booster Ø 63 avec régulateur
Diamètre		Ø 40		Ø 63
Fluide	Air comprimé filtré lubrifié ou non. Si de l'air lubrifié est utilisé, la lubrification doit être maintenue.			
Orifices de raccordement		1/8"		3/8"
Pression d'alimentation	MPa		0,2 à 1	
	bar		2 à 10	
	psi		29 à 145	
Pression de sortie	MPa	max 2	max 1.6 (régulé)	max 2
	bar	max 20	max 16 (régulé)	max 20
	psi	max 290	max 232 (régulé)	max 290
Température d'utilisation	°C	-10 à +60	-10 à +60	-10 à +60
	°F	14 à 140	14 à 122	14 à 140
Poids	g	1.380	1.600	4.240
Montage			Frontal ou arrière	
Installation			Toutes positions	

MULTIPLICATEURS DE PRESSION (BOOSTER)



Code	Désignation
9002100	Booster Ø 40
9002300	Booster Ø 63

MULTIPLICATEURS DE PRESSION (BOOSTER AVEC REGULATEUR)

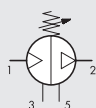

Code	Désignation
9002200	Ø 40 Booster avec régulateur
9002600	Ø 63 Booster avec régulateur

ACCESSOIRES

KITS REGULATEUR

Code	Désignation
9002380	Kit régulateur Ø 63
9002180	Kit régulateur Ø 40

MANOMETRES

Code	Désignation
9700101	Manomètre M 40 1/8 012
9700110	Manomètre M 40x40 1/8 012

SILENCIEUX

Code	Filetage	
W0970530072	G1/8	Pour Ø 40
W0970530014	G3/8	Pour Ø 63

PIECES DE RECHANGE

KITS DE JOINTS

Code	Désignation
9002190	Kit de joints pour booster Ø 40
9002390	Kit de joints pour booster Ø 63

MISES EN PRESSION PROGRESSIVE EN LIGNE VAP



CARACTERISTIQUES TECHNIQUES	VAP 1/4	VAP 1/2
Taraudages	1/4"	1/2"
Type de valve		2/2 NC
Pression minimum d'utilisation	bar	2
	psi	29
	Mpa	0.2
Pression maximum d'utilisation	bar	10
	psi	145
	Mpa	1
Seuil de commutation	Environ 60% de la pression d'alimentation	
Fréquence maximale	max 5	
Débit à 6.3 bar, ΔP=0.5 bar:	Nl/min	2350
	scfm	83
Débit à 6.3 bar, ΔP=1 bar:	Nl/min	3100
	scfm	110
Débit maximum à travers le limiteur de débit à 6.3 bar:	Nl/min	300
	scfm	11
Température d'utilisation	de -10 à 70	
	de 14 à 158	
Fluide	Air comprimé filtré lubrifié ou non. Si de l'air lubrifié est utilisé, la lubrification doit être maintenue.	
Poids	90	220
Vis de fixation	Min. M4x25	Min. M4x35
Montage	Toutes positions	

CODIFICATION



Code	Désignation
W3606000002	VAP 1/4

Code	Désignation
W3606000004	VAP 1/2

BARRETTES DE REPARTITION - RACCORDS TOURNANTS



CARACTERISTIQUES TECHNIQUES

Taraudages		1/8"	1/4"	3/8"	1/2"
Pression maximum	bar			12	
	MPa			1.2	
Température d'utilisation	°C			-10 à +80	
Fluide				Air lubrifié ou non	
Corps				Raccords tournants: laiton nickelé	
Joint				Barrettes de répartition: aluminium anodisé	
				NBR	

CARRES DE DISTRIBUTION



Code	Filetage
W0501101001	1/8
W0501111002	1/4
W0501121003	3/8
W0501131004	1/2

BARRETTES DE REPARTITION AVEC 2 ENTREES ET 2X 2 SORTIES OPPOSEES



Code	ENTREES		SORTIES	
	N°	Filetage	N°	Filetage
W0503111013	2	1/4	2+2	1/8
W0503121014	2	3/8	2+2	1/4
W0503131014	2	1/2	2+2	1/4

RACCORDS TOURNANTS MULTIPLES



Code	ENTREES		SORTIES	
	N°	Filetage	N°	Filetage
W0513131101	1	3/8	6	1/8
W0512131121	1	3/8	3	1/4

BARRETTES DE REPARTITION AVEC 2 ENTREES 2 SORTIES



Code	ENTREES		SORTIES	
	N°	Filetage	N°	Filetage
W0502111001	2	1/4	2	1/8
W0502121002	2	3/8	2	1/4
W0502131002	2	1/2	2	1/4

BARRETTES DE REPARTITION AVEC 2 ENTREES ET SORTIES MULTIPLES OPPOSEES



Code	ENTREES		SORTIES	
	N°	Filetage	N°	Filetage
W0503111015	2	1/4	3+3	1/8
W0503111017	2	1/4	4+4	1/8
W0503111019	2	1/4	5+5	1/8
W0503121016	2	3/8	3+3	1/4
W0503121018	2	3/8	4+4	1/4
W0503121020	2	3/8	5+5	1/4
W0503131016	2	1/2	3+3	1/4
W0503131018	2	1/2	4+4	1/4
W0503131020	2	1/2	5+5	1/4

RACCORDS TOURNANTS 2 VOIES INDEPENDANTES



Code	ENTREES		SORTIES	
	N°	Filetage	N°	Filetage
W0514101101	2	1/8	2	1/8
W0514121121	2	1/4	2	1/4

BARRETTES DE REPARTITION AVEC 2 ENTREES ET SORTIES MULTIPLES 1/4"



Code	ENTREES		SORTIES	
	N°	Filetage	N°	Filetage
W0502121006	2	3/8	3	1/4
W0502121008	2	3/8	4	1/4
W0502121010	2	3/8	5	1/4
W0502121012	2	3/8	6	1/4
W0502131006	2	1/2	3	1/4
W0502131008	2	1/2	4	1/4
W0502131010	2	1/2	5	1/4
W0502131012	2	1/2	6	1/4

BARRETTES DE REPARTITION AVEC RACCORDS INSTANTANES Ø 4-6-8 mm



Code	SORTIES		ENTREES	
	N°	Filetage	N°	Filetage
7304106	6	XØ4	2	X 1/8
7304112	12	XØ4	2	X 1/8
7306206	6	XØ6	2	X 1/4
7306212	12	XØ6	2	X 1/4
7308306	6	XØ8	2	X 3/8
7308312	12	XØ8	2	X 3/8

RACCORDS TOURNANTS 3 VOIES INDEPENDANTES



Code	ENTREES		SORTIES	
	N°	Filetage	N°	Filetage
W0515121121	3	1/4	3	1/4

BARRETTES DE REPARTITION AVEC 2 ENTREES ET SORTIES MULTIPLES 1/8"



Code	ENTREES		SORTIES	
	N°	Filetage	N°	Filetage
W0502111005	2	1/4	3	1/8
W0502111007	2	1/4	4	1/8
W0502111009	2	1/4	5	1/8
W0502111011	2	1/4	6	1/8

RACCORDS TOURNANTS SIMPLES



Code	Filetage
W0511101101	1/8
W0511121121	1/4
W0511131131	3/8
W0511141141	1/2
W0511151151	3/4
W0511161161	1

SILENCIEUX



MW SC



	Code	Filetage	Quantité
Matériaux:	W0970530001	M5	50
Laiton nickelé	W0970530002	1/8	50
Bronze fritté	W0970530003	1/4	50
	W0970530004	3/8	20
	W0970530005	1/2	20
Caractéristiques:	W0970530006	3/4	10
Pmax: 12 bar	W0970530007	1	10
Temp.: -10°C - +80°C			

MW STT



	Code	Filetage	Quantité
Matériaux:	W0970530042	1/8	50
Laiton nickelé	W0970530043	1/4	50
Bronze fritté	W0970530044	3/8	20
	W0970530045	1/2	20
	W0970530046	3/4	10
Caractéristiques:	W0970530047	1	10
Pmax: 12 bar			
Temp.: -10°C - +80°C			

SILENCIEUX REGLEURS DE DEBIT MW SVE



	Code	Filetage	Quantité
Matériaux:	W0970520001	1/8	50
Laiton nickelé	W0970520002	1/4	50
Bronze fritté	W0970520003	3/8	20
Ressort inox	W0970520004	1/2	20
	W0970520005	3/4	10
Caractéristiques:	W0970520006	1	10
Pmax: 12 bar			
Temp.: -10°C - +80°C			

MW SCQ



	Code	Filetage	Quantité
Matériaux:	W0970530012	1/8	50
Laiton nickelé	W0970530013	1/4	50
Bronze fritté	W0970530014	3/8	20
	W0970530015	1/2	20
	W0970530016	3/4	10
Caractéristiques:	W0970530017	1	10
Pmax: 12 bar			
Temp.: -10°C - +80°C			

MW SFE



	Code	Filetage	Quantité
Matériaux:	W0970530051	M5	50
Laiton nickelé	W0970530052	1/8	50
Fil d'acier inox	W0970530053	1/4	50
	W0970530054	3/8	20
	W0970530055	1/2	20
Caractéristiques:	W0970530056	3/4	10
Pmax: 12 bar	W0970530057	1	10
Temp.: -10°C - +80°C			

SILENCIEUX REGLEURS DE DEBIT MW SVL



	Code	Filetage	Quantité
Matériaux:	W0970520010	M5	50
Laiton nickelé	W0970520011	1/8	50
Bronze fritté	W0970520012	1/4	50
	W0970520013	3/8	20
	W0970520014	1/2	20
Caractéristiques:	W0970520015	3/4	10
Pmax: 12 bar	W0970520016	1	10
Temp.: -10°C - +80°C			

MW SE



	Code	Filetage	Quantité
Matériaux:	W0970530021	M5	50
Laiton nickelé	W0970530020	M7	50
Bronze fritté	W0970530022	1/8	50
	W0970530023	1/4	50
	W0970530024	3/8	20
Caractéristiques:	W0970530025	1/2	20
Pmax: 12 bar	W0970530026	3/4	10
Temp.: -10°C - +80°C	W0970530027	1	10

MW SPL



	Code	Filetage	Quantité
Matériaux:	W0970530062	1/8	50
Résine acétale	W0970530063	1/4	50
Isolation acoustique	W0970530064	3/8	20
	W0970530065	1/2	20
	W0970530066	3/4	10
Caractéristiques:	W0970530067	1	10
Pmax: 6 bar			
Temp.: -10°C - +60°C			

REGLEURS DE DEBIT MW DSN



	Code	Filetage	Quantité
Matériaux:	W0970520021	1/8	50
Laiton nickelé	W0970520022	1/4	50
	W0970520023	3/8	20
	W0970520024	1/2	20
Caractéristiques:			
Pmax: 12 bar			
Temp.: -10°C - +80°C			

GRANDE CAPACITÉ MW SL



	Code	Filetage	Quantité
Matériaux:	W0970530036	3/4	10
Laiton nickelé	W0970530037	1	10
Bronze fritté	W0970530038	1 1/4	5
	W0970530039	1 1/2	5
	W0970530040	2	5
Caractéristiques:			
Pmax: 12 bar			
Temp.: -10°C - +80°C			

MW SPL-F



	Code	Filetage	Quantité
Matériaux:	W0970530072	1/8	50
Résine acétale	W0970530073	1/4	50
Feutre	W0970530074	3/8	20
	W0970530075	1/2	20
Caractéristiques:			
Pmax: 12 bar			
Temp.: -10°C - +60°C			

REGLEURS DE DEBIT MW DSE



	Code	Filetage	Quantité
Matériaux:	W0970520031	1/8	50
Laiton nickelé	W0970520032	1/4	50
Caractéristiques:			
Pmax: 12 bar			
Temp.: -10°C - +80°C			

PNEUMO-POWER



CARACTERISTIQUES TECHNIQUES		50-1	50-2	50-3
Puissance maximale à 7 bar	W	3	7.5	12
Tension nominale délivrée			24 VDC	
Tolérance de tension			±3%	
Ondulation et Bruit		Incluant: régulation de ligne, régulation de la charge et setup usine Max 250mV crête-à-crête ou 79 mV efficace		
Temps de montée à 7 bar avec la charge maximale	sec	2.5	1.5	1
Temps de descente à 7 bar avec 50% de charge	sec	1.3	0.9	0.8
Connecteur électrique		M8 femelle 3 pôles		
Protection: surcharge et court-circuit		Mode "Hoquet" avec récupération automatique à la cessation de la surcharge		
Protection: sursensions		Intervient si la tension de sortie > 120% de la valeur nominale		
Compatibilité électromagnétique		Conforme aux normes: EN 61000-2: partie 6-2: Normes génériques - Immunité pour les environnements industriels EN 61000-2: partie 6-3: Normes génériques - Immunité pour les environnements résidentiels, commerciaux et de l'industrie légère		
Durée à 6.3 bar	h	20.000		
Signalisations		LED de diagnostic. Aux signalisations visuelles est adjointe une broche de diagnostic sur le connecteur M8, dont le contact se ferme un contact à la masse lorsque la tension est à 24VDC ±3%.		
Degré de protection des dispositifs électroniques		IP 65		
Fluide d'alimentation		Air filtré non lubrifié		
Pression d'alimentation minimale	bar	4	3	3
Pression d'alimentation maximale	bar	7	7	7
Consommation d'air maximale à 7 bar (Leq)	NI/min	32	50	75
Orifices		Alimentation: G1/8" Echappement: G1/8"		
Température d'utilisation	°C	0 à + 50		
Niveau sonore maximal à 7 bar		75 dB		
Boîtier		Aluminium peint		
Position de montage		Indifférente		
Fixation		En utilisant les 3 vis M4x10		
Poids	g	Il est possible de fixer l'appareil au moyen des supports antivibratoires fournis 330		

RESUME DES ETATS DES LEDS DE DIAGNOSTIC

LED éteinte ou LED rouge clignotante	Transitoire à la mise en route: la tension de sortie n'a pas encore atteint les 24V. Si ces conditions persistent, la charge appliquée est probablement excessive par rapport à la pression d'alimentation.
LED verte fixe	Fonctionnement normal: la tension de sortie a atteint les 24V. L'exploitation de la pression d'alimentation est optimale.
LED verte clignotante	Fonctionnement normal: la tension de sortie a atteint les 24V mais le générateur est sous-utilisé. (peut fournir plus de puissance avec la même alimentation pneumatique).
LED rouge et verte clignotante	Charge en court-circuit: la tension de sortie est automatiquement coupée. Il y aura retour dans la plage de tolérances à l'élimination de la surcharge.
LED rouge fixe	La pression maximale d'alimentation a été dépassée et l'appareil risque d'être endommagé.

CODIFICATION

Code	Désignation
0251530000	PNEUMO POWER 50-1 3 W 24 VDC
0251550000	PNEUMO POWER 50-2 7,5 W 24 VDC
0251570000	PNEUMO POWER 50-3 12 W 24 VDC

ACCESSOIRES

CONNECTEUR DROIT M8 MALE PRECABLE 3 POLES

Code	Désignation
02240009053	Connecteur droit M8 mâle 3 pôles câble L = 2.5 m

MICRO-REGULATEURS DE DEBIT INOX SERIE MRFX



CARACTERISTIQUES TECHNIQUES		1/8"			1/4"		3/8"
Diamètres		Ø4	Ø6	Ø8	Ø6	Ø8	Ø10
Pression maximale d'utilisation	MPa				1		
	bar				10		
	psi				145		
Températures d'utilisation	°C				0 ÷ 150		
	°F				32 ÷ 302		
Débit maximum réglé à 6 bar	Nl/min	150	190	200	380	430	1000
Débit maximum en échappement libre à 6 bar vis fermée	Nl/min	60	110	110	190	250	470
Débit maximum en échappement libre à 6 bar vis ouverte	Nl/min	80	200	250	250	350	1000
Réglage					Clé Allen		
Système interne					Vis conique		
Fluides					Air comprimé filtré, lubrifié ou non		

SYNOPTIQUE, TAILLES ET VERSIONS

M R F FAMILLE	O TYPE	X MATIERE	C FONCTION	4 Ø TUBE	1/8 Ø FILETAGE
Micro-régulateur de débit	O Vis avec hexagone encastré	X Acier inox AISI 316L	C Pour vérin V Pour distributeur B Bidirectionnel	4 Ø 4 6 Ø 6 8 Ø 8 10 Ø 10	1/8 G 1/8" 1/4 G 1/4" 3/8 G 3/8"

Code	Désignation	Quantité	Code	Désignation	Quantité	Code	Désignation	Quantité
9001011CX	MRF O X C 4 1/8	5	9001004VX	MRF O X V 6 1/4	5	9001006BX	MRF O X B 8 1/4	5
9001011VX	MRF O X V 4 1/8	5	9001004BX	MRF O X B 6 1/4	5	9001008CX	MRF O X C 10 1/4	5
9001011BX	MRF O X B 4 1/8	5	9001005CX	MRF O X C 8 1/8	5	9001008VX	MRF O X V 10 1/4	5
9001003CX	MRF O X C 6 1/8	5	9001005VX	MRF O X V 8 1/8	5	9001008BX	MRF O X B 10 1/4	5
9001003VX	MRF O X V 6 1/8	5	9001005BX	MRF O X B 8 1/8	5	9001009CX	MRF O X C 10 3/8	5
9001003BX	MRF O X B 6 1/8	5	9001006CX	MRF O X C 8 1/4	5	9001009VX	MRF O X V 10 3/8	5
9001004CX	MRF O X C 6 1/4	5	9001006VX	MRF O X V 8 1/4	5	9001009BX	MRF O X B 10 3/8	5

REGULATEURS DE DEBIT EN LIGNE INOX SERIE RFLX



CARACTERISTIQUES TECHNIQUES		1/8"		1/4"	
Pression maximale d'utilisation	MPa			1	
	bar			10	
	psi			145	
Températures d'utilisation	°C			0 ÷ 150	
	°F			32 ÷ 302	
Débit maximum réglé à 6 bar	Nl/min	110			650
Débit maximum en échappement libre à 6 bar vis fermée	Nl/min	130			500
Débit maximum en échappement libre à 6 bar vis ouverte	Nl/min	140			670
Réglage				Clé	
Système interne				Vis conique	
Fluides				Air comprimé filtré, lubrifié ou non	

SYNOPTIQUE, TAILLES ET VERSIONS

R F L FAMILLE	X MATIERE	U FONCTION	1/8 TARAUDAGE
Micro-régulateur de débit en ligne	X Acier inox AISI 316L	U Unidirectionnel B Bidirectionnel	1/8 G 1/8" 1/4 G 1/4"

Code	Désignation
9041002X	RFL X U 1/8
9041003X	RFL X U 1/4
9041202X	RFL X B 1/8
9041203X	RFL X B 1/4

CLAPETS ANTI-RETOUR INOX SERIE VNRX



CARACTERISTIQUES TECHNIQUES		1/8"	1/4"	3/8"	1/2"
Taraudages		G 1/8"	G 1/4"	G 3/8"	G 1/2"
Diamètre nominal	mm	5	8	10	12
Débit nominal	NI/min	650	1250	1950	2600
Températures d'utilisation	°C	-10 ÷ 150			
	°F	14 ÷ 302			
Pressions d'utilisation	bar	2 ÷ 10			
	MPa	0.2 ÷ 1			
Pression d'ouverture	bar	0.2 (20 KPa)			
Fluide		Air comprimé filtré, lubrifié ou non			

Code	Désignation	Quantité		
W3601000001X	VNR X 1/8	5		
W3601000002X	VNR X 1/4	5		
W3601000003X	VNR X 3/8	5		
W3601000004X	VNR X 1/2	5		

NOTE

KIT PNEUMATIC MOTION® CONFIGURABLE (KIT PMC)



CARACTERISTIQUES TECHNIQUES														
Pression d'utilisation	bar	10												
	MPa	1												
	psi	145												
Température d'utilisation	°C	-10 à +60												
	°F	14 à 140												
Fluide		Air non lubrifié												
Version de vérin		Double effet magnétique amorti (le Ø 12 est non amorti), tige C45 chromée et rectifiée, joints NBR												
Diamètres du vérin	mm	12, 16, 20 et 25 suivant la norme ISO 6432												
	mm	32, 40, 50, 63, 80, 100, 125, 160 et 200 suivant la norme ISO 15552												
Courses standard	mm	Pour Ø 12: courses de 1 à 200, Pour Ø 16: courses de 1 à 300, Pour Ø 20 et 25: courses de 1 à 500, Pour Ø 32 au Ø 80: courses de 1 à 2800, Pour Ø 100 et 125: courses de 1 à 2600, Pour Ø 160 au Ø 200 : courses de 1 à 2800,												
N.B. : Normalement les vérins avec une course de 50, 100 et 200 sont disponibles														
Pression de décollement	bar	Ø 12	Ø 16	Ø 20	Ø 25	Ø 32	Ø 40	Ø 50	Ø 63	Ø 80	Ø 100	Ø 125	Ø 160	Ø 200
Force théorique à 6 bar:		0.8	0.6	0.6	0.6	0.4	0.4	0.3	0.3	0.2	0.2	0.2	0.15	0.1
en poussée	N	68	121	188	295	483	754	1178	1870	3016	4712	7363	12064	18850
	kg force	6.9	12.3	19	30	49	77	120	191	307	480	751	1230	1922
en traction	N	51	104	158	247	415	633	990	1682	2721	4418	6881	11310	18096
	kg force	5.2	10.6	16	25	42	65	101	171	277	450	701	1153	1845
Accessoires pour vérins		Accessoires pour la tige et le corps du vérin sélectionnables via le configurateur												
Version du distributeur		Un distributeur à levier à 90° ou un électrodistributeur 24V DC dans les configurations suivantes: 3/2 normalement fermé; 5/2 monostable; 5/2 bistable; 5/3 centre fermé												
Raccords		Instantanés; Le configurateur choisit le diamètre du tuyau et le filetage en fonction du vérin et du distributeur sélectionnés.												
Micro-régulateurs de débit		Type vis pointeau, avec raccord instantané, réglable par le bouton moleté ou un tournevis. Le configurateur choisit le diamètre du tuyau et le filetage en fonction du vérin sélectionné.												
Bobines		Largeur 22 mm, 2W, 24VDC												
Unités de détection magnétique		Série T7 CARRÉE, REED avec 2 fils ou à EFFET HALL 3 fils, longueur câble 2,5 m												
Tubes		Ø choisi par le configurateur en fonction du vérin sélectionné. Longueur réglable librement [m]												

N.B.: Pour des informations détaillées sur chaque composant, se reporter aux chapitres spécifiques.

KIT PNEUMATIC MOTION® READY (KIT PMR)



CARACTERISTIQUES TECHNIQUES				
Pression d'utilisation	bar	10		
	psi	145		
Température d'utilisation	°C	-10 à +60		
	°F	14 à +140		
Fluide		Air non lubrifié		
Version de vérin		Double effet magnétique amorti (le Ø 12 est non amorti), tige C45 chromé et rectifié, joints NBR		
Diamètres du vérin	mm	25	32	50
Courses standard	mm	50; 100	50; 100; 200	50; 100; 200
Inrush pressure	bar	0.6	0.4	0.3
Pression de décollement				
en poussée	N	295	483	1178
	kg force	30	49	120
en traction	N	247	415	1057
	kg force	25	42	108
Version du distributeur		A levier à 90° 5/2 1/8"; Electro-distributeur 5/2 monostable 1/8", 24V		
Raccords		Instantanés pour tube Ø 6 filetage 1/8"		
Micro-régulateurs de débit		Type vis pointeau, avec raccord instantané Ø 6, réglable par le bouton moleté ou un tournevis. Le configurateur choisit le diamètre du tuyau et le filetage en fonction du vérin sélectionné.		
Bobine		Largeur 22 mm, 2W, 24VDC		
Unités de détection magnétique		Série T7 CARRÉE, REED avec 2 fils, longueur câble 2,5 m		
Tubes		Ø externe 6 mm, interne 4 mm, polyuréthane		

CODIFICATION

VERSION JOYSTICK, AVEC COMMANDE A LEVIER

Code	COMPOSANTS DES KITS Désignation
900410252000001	Vérin ISO 6432 Ø 25 course 50 magnétique amorti Micro-régulateur de débit MRF N technopolymère C 6 1/8 + pièces communes à tous les kits Joystick*
900410252000002	Vérin ISO 6432 Ø 25 course 100 magnétique amorti Micro-régulateur de débit MRF N technopolymère C 6 1/8 + pièces communes à tous les kits Joystick*
900410322000001	Vérin ISO 15552 Ø 32 course 50 magnétique amorti Micro-régulateur de débit MRF N technopolymère C 6 1/8 + pièces communes à tous les kits Joystick*
900410322000002	Vérin ISO 15552 Ø 32 course 100 magnétique amorti Micro-régulateur de débit MRF N technopolymère C 6 1/8 + pièces communes à tous les kits Joystick*
900410322000003	Vérin ISO 15552 Ø 32 course 200 magnétique amorti Micro-régulateur de débit MRF N technopolymère C 6 1/8 + pièces communes à tous les kits Joystick*
900410502000001	Vérin ISO 15552 Ø 50 course 50 magnétique amorti Micro-régulateur de débit MRF N technopolymère C 6 1/4 + pièces communes à tous les kits Joystick*
900410502000002	Vérin ISO 15552 Ø 50 course 100 magnétique amorti Micro-régulateur de débit MRF N technopolymère C 6 1/4 + pièces communes à tous les kits Joystick*
900410502000003	Vérin ISO 15552 Ø 50 course 200 magnétique amorti Micro-régulateur de débit MRF N technopolymère C 6 1/4 + pièces communes à tous les kits Joystick*

VERSION ELECTRIC, AVEC COMMANDE AVEC ELECTRODISTRIBUTEUR ET UNITES DE DETECTION MAGNETIQUE DE POSITION

Code	COMPOSANTS DES KITS Désignation
900410251000001	Vérin ISO 6432 Ø 25 course 50 magnétique amorti Micro-régulateur de débit MRF N technopolymère C 6 1/8 Collier de fixation d'unité de détection pour vérin Ø 25 + pièces communes à tous les kits Electric *
900410251000002	Vérin ISO 6432 Ø 25 course 100 magnétique amorti Micro-régulateur de débit MRF N technopolymère C 6 1/8 Collier de fixation d'unité de détection pour vérin Ø 25 + pièces communes à tous les kits Electric *
900410321000001	Vérin ISO 15552 Ø 32 course 50 magnétique amorti Micro-régulateur de débit MRF N technopolymère C 6 1/8 + pièces communes à tous les kits Electric *
900410321000002	Vérin ISO 15552 Ø 32 course 100 magnétique amorti Micro-régulateur de débit MRF N technopolymère C 6 1/8 + pièces communes à tous les kits Electric *
900410321000003	Vérin ISO 15552 Ø 32 course 200 magnétique amorti Micro-régulateur de débit MRF N technopolymère C 6 1/8 + pièces communes à tous les kits Electric *
900410501000001	Vérin ISO 15552 Ø 50 course 50 magnétique amorti Micro-régulateur de débit MRF N technopolymère C 6 1/4 + pièces communes à tous les kits Electric *
900410501000002	Vérin ISO 15552 Ø 50 course 100 magnétique amorti Micro-régulateur de débit MRF N technopolymère C 6 1/4 + pièces communes à tous les kits Electric *
900410501000003	Vérin ISO 15552 Ø 50 course 200 magnétique amorti Micro-régulateur de débit MRF N technopolymère C 6 1/4 + pièces communes à tous les kits Electric *

NOTES

DISTRIBUÉ PAR:

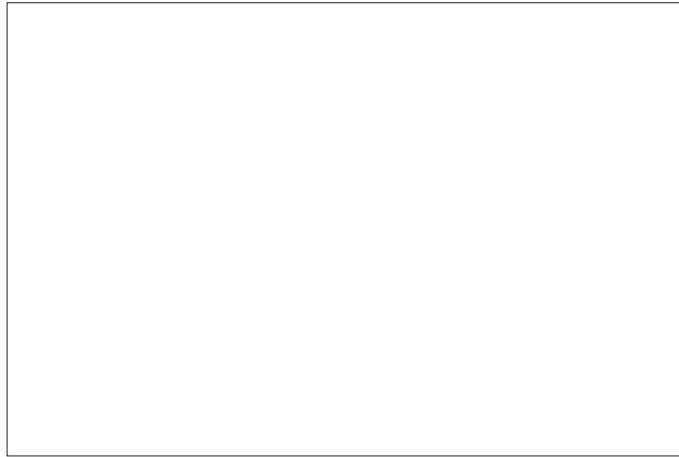
A large, empty rectangular box with a thin black border, intended for providing distribution details.